

Oximo 50 S Auto io

FR Notice
DE Anleitung
IT Manuale
NL Handleiding
EN Instructions
ES Manual

PT Guia
EL Εγχειρίδιο
DA Brugsvejledning
FI Opas
SV Bruksanvisning
NO Bruksanvisning



Cette notice s'applique à toutes les déclinaisons d'Oximo 50 S Auto io (forme de tête, couple/vitesse).

SOMMAIRE

1. Informations préalables	1	3. Utilisation et maintenance	8
1.1. Domaine d'application	1	3.1. Touches Montée et Descente	8
1.2. Responsabilité	2	3.2. Fonction STOP	8
1.3. Contenu	2	3.3. Position favorite (my)	8
2. Installation	2	3.4. Fonctionnement avec un capteur soleil io-homecontrol® Somfy (type Sunis WireFree™ io)	8
2.1. Montage	2	3.5. Réglages supplémentaires	8
2.2. Câblage	4	3.6. Astuces et conseils d'utilisation	9
2.3. Mise en service	5		
2.4. Astuces et conseils d'installation	6	4. Données techniques	9

La motorisation Oximo 50 S Auto io est une motorisation sans réglage : un simple branchement permet son utilisation. La motorisation Oximo 50 S Auto io apprend ses fins de course automatiquement.

La motorisation Oximo 50 S Auto io se monte indifféremment à droite ou à gauche.

Elle est équipée :

- d'une protection contre les obstacles pour protéger le tablier du volet roulant à la descente.
- d'une protection contre le gel pour protéger le tablier du volet roulant à la montée.

1. INFORMATIONS PRÉALABLES

1.1. DOMAINE D'APPLICATION

La motorisation Oximo 50 S Auto est conçue pour motoriser tous types de volets roulants équipés de butées et de liens rigides respectant au moins une des conditions suivantes :

- Le produit motorisé est commandé par un interrupteur sans verrouillage (voir document **Consignes de sécurité** joint).
- En position déployée, toute partie du produit motorisé se trouve à une hauteur supérieure à 2 m 50 par rapport au sol ou à tout niveau d'accès permanent.
- Le tablier du volet roulant peut être remonté de 4 cm lorsqu'une force de 150 N est appliquée vers le haut sur la lame finale placée à 16 cm de sa position totalement déployée.

Si le volet roulant est à lames ajourées, les ajours ne doivent pas permettre le passage d'une pige de 5 mm de diamètre.

1.2. RESPONSABILITÉ

Avant d'installer et d'utiliser la motorisation Oximo 50 S Auto io, lire attentivement cette notice. Outre les instructions décrites dans cette notice, respecter également les consignes détaillées dans le document joint **Consignes de sécurité**.

La motorisation Oximo 50 S Auto io doit être installée par un professionnel de la motorisation et de l'automatisation de l'habitat, conformément aux instructions de Somfy et à la réglementation applicable dans le pays de mise en service.

Toute utilisation de la motorisation Oximo 50 S Auto io hors du domaine d'application décrit ci-dessus est interdite. Elle exclurait, comme tout irrespect des instructions figurant dans cette notice et dans le document joint **Consignes de sécurité**, toute responsabilité et garantie de Somfy.

L'installateur doit informer ses clients des conditions d'utilisation et de maintenance de la motorisation Oximo 50 S Auto io et doit leur transmettre les instructions d'utilisation et de maintenance, ainsi que le document joint **Consignes de sécurité**, après l'installation de la motorisation Oximo 50 S Auto io. Toute opération de Service Après-Vente sur la motorisation Oximo 50 S Auto io nécessite l'intervention d'un professionnel de la motorisation et de l'automatisation de l'habitat.

Si un doute apparaît lors de l'installation de la motorisation Oximo 50 S Auto io ou pour obtenir des informations complémentaires, consulter un interlocuteur Somfy ou aller sur le site www.somfy.com.

1.3. CONTENU

La motorisation Oximo 50 S Auto io est composée de deux éléments indissociables :

- la partie entraînante (A)
- la partie électronique (B).

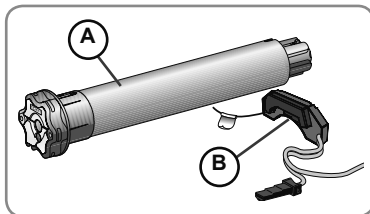

Avertissement Sécurité !



Attention !



Information



Touche "Montée"



Touche "Descente"

2. INSTALLATION



Consignes à suivre **impérativement** par le professionnel de la motorisation et de l'automatisation de l'habitat réalisant l'installation de la motorisation Oximo 50 S Auto io.



Ne jamais laisser tomber, choquer, percer, immerger la motorisation.



Installer un point de commande individuel pour chaque motorisation.

2.1. MONTAGE



Suivre impérativement l'ordre de montage préconisé dans la notice !

2.1.1. Préparation de la motorisation

Montage de la partie électronique (B)



Ne pas couper l'antenne !



Ne pas endommager l'antenne : risque de choc électrique !

 L'adhésif fourni est à usage unique ! Toujours utiliser l'adhésif fourni par Somfy.
L'utilisation de tout autre adhésif est interdite !

 Si le volet roulant n'est pas équipé de flasque, il est nécessaire d'utiliser, en complément de l'adhésif, un moyen de fixation, par exemple un collier Rilsan. Le moyen de fixation complémentaire choisi doit maintenir la partie électronique (B) en fond de joue quelles que soient les conditions d'utilisation du volet roulant.

- 1) Nettoyer la face interne de la joue (C) du caisson.
- 2) Décoller la protection de l'adhésif collé sur la partie électronique (B).
- 3) Coller la partie électronique (B) sur la joue (C) du caisson.

 Passer le câble d'alimentation dans un joint d'arrêt de traction en sortie du caisson.

Préparation de la partie entrainante (A)

- 1) Monter les accessoires nécessaires à l'intégration de la motorisation dans le tube d'enroulement :
 - Soit uniquement la roue (D) sur la motorisation.
 - Soit la couronne (E) et la roue (F) sur la motorisation.
- 2) Mesurer la longueur (L1) entre le bord intérieur de la tête de la motorisation et l'extrémité de la roue.

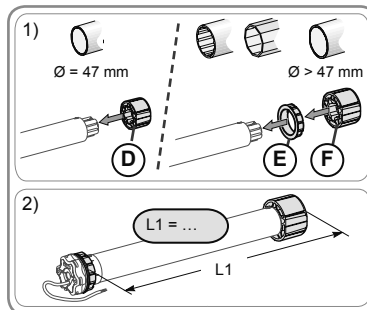
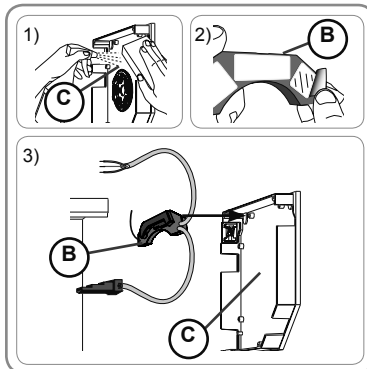

2.1.2. Préparation du tube

- 1) Couper le tube d'enroulement à la longueur désirée en fonction du produit motorisé.
- 2) Ébavurer le tube d'enroulement et éliminer les copeaux.
- 3) Pour les tubes d'enroulement lisses à l'intérieur, découper une encoche selon les cotes suivantes : (G) = 4 mm / 0.16 In ; (H) = 28 mm / 1.1 In.

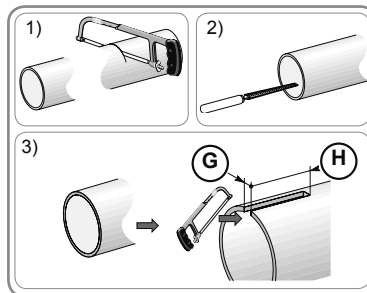

2.1.3. Assemblage tube-motorisation

- 1) Glisser la motorisation dans le tube d'enroulement. Pour les tubes d'enroulement lisses à l'intérieur, positionner l'encoche découpée sur l'ergot de la couronne.
- 2) La roue doit être bloquée en translation dans le tube d'enroulement :
 - Soit en fixant le tube d'enroulement sur la roue à l'aide de 4 vis parker Ø 5 mm ou 4 rivets pop acier Ø 4,8 mm placés entre 5 mm et 15 mm de l'extrémité extérieure de la roue, quel que soit le tube d'enroulement.

 Les vis ou les rivets pop ne doivent pas être fixés sur la motorisation mais uniquement sur la roue.

- Soit par l'utilisation d'un stop roue, pour les tubes non lisses.

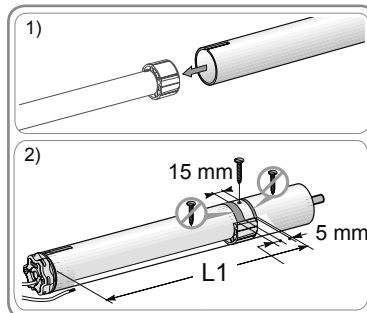

2.1.4. Montage de la partie électronique (B) avec l'ensemble tube-motorisation

1) Monter et fixer l'ensemble tube-motorisation (I) sur le support embout (J):

 S'assurer que l'ensemble tube-motorisation est verrouillé sur le support embout. Cette opération permet d'éviter à l'ensemble tube-motorisation de sortir de la fixation du support embout.

2) Insérer la prise (K) de la partie électronique (B) dans la partie entraînée (A).

Visser la prise (K) dans la partie entraînée (A).

3) Monter l'ensemble tube-motorisation (I) sur le support moteur (L).

Mettre l'anneau d'arrêt (M) en place.

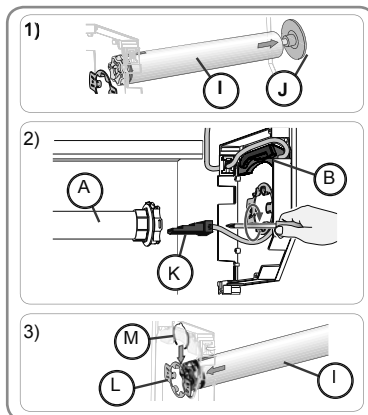



2.2. CÂBLAGE

 Respecter la Norme NF C 15-100 pour les installations électriques.

 Les câbles traversant une paroi métallique doivent être protégés et isolés par un manchon ou un fourreau.

 Attacher les câbles pour éviter tout contact avec une partie en mouvement.

 Le câble de l'Oximo 50 S Auto io n'est pas démontable. S'il est endommagé, retourner la motorisation [la partie électronique (B)] au SAV.

 Si la motorisation est utilisée en extérieur, et si le câble d'alimentation est de type H05-VVF, alors installer le câble dans un conduit résistant aux UV, par exemple sous goulotte.

 Laisser le câble d'alimentation de la motorisation accessible : il doit pouvoir être remplacé facilement.

 Toujours faire une boucle sur le câble d'alimentation pour éviter la pénétration d'eau dans la motorisation !

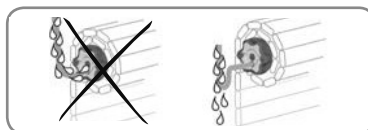

- Couper l'alimentation secteur.

- Connecter la la partie électronique (B) selon les informations du tableau ci-dessous :

a	Câble	230 V ~ 50 Hz
b	Marron	Phase
c	Bleu	Neutre
	Vert-jaune	Terre (⊥)

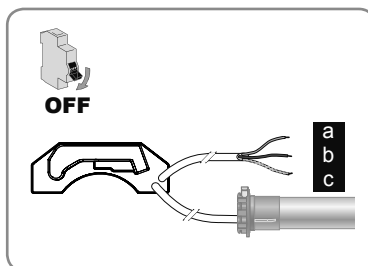

 Après avoir fixé le volet roulant sur le tube d'enroulement, s'assurer que, lorsque le volet roulant est en position de fin de course basse, le lien rigide / le verrou est correctement placé et que la première lame entre dans les coulisses en position verticale. Si besoin ajuster le nombre de lames utilisées pour améliorer la position du verrou / lien rigide lorsque le volet roulant est en fin de course basse.

Utiliser au moins 2 verrous ou 2 liens rigides pour fixer le volet roulant au tube d'enroulement.

2.3. MISE EN SERVICE

Cette notice décrit la mise en service à l'aide d'un point de commande local io-homecontrol® Somfy de type Smooove io.

⚠ Une seule motorisation doit être alimentée à la fois

Mettre sous tension et suivre la procédure **A** ou **B** en fonction de la réaction du produit motorisé :

A À la mise sous tension, le produit motorisé effectue un bref mouvement

La validation des réglages est effectuée et aucun point de commande io n'est enregistré.

Enregistrer le premier point de commande local io Somfy :

- 1) Appuyer en même temps sur **Λ** et **V** du point de commande local io Somfy jusqu'au bref mouvement du produit motorisé.
- 2) Faire un appui bref sur le bouton PROG du point de commande local io Somfy : le produit motorisé effectue un bref mouvement, le point de commande est enregistré.

Passer au chapitre **Utilisation**.

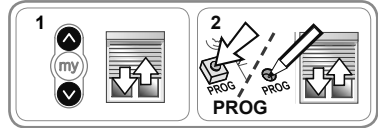
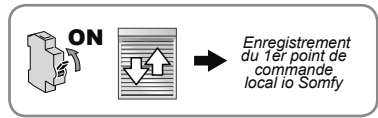

ou

B À la mise sous tension, le produit motorisé ne bouge pas

Appuyer sur **Λ** ou **V** et suivre la procédure **b1** ou **b2** en fonction de la réaction du produit motorisé.

b1 Le produit motorisé ne bouge toujours pas

La validation des réglages n'est pas effectuée et aucun point de commande io n'est enregistré.

Suivre la procédure à partir du chapitre **Pré-enregistrement du point de commande local io-homecontrol® Somfy**.

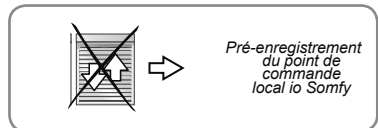

ou

b2 Le produit motorisé monte ou descend complètement

La validation des réglages est effectuée et le point de commande io est enregistré.

Passer au chapitre **Utilisation**.

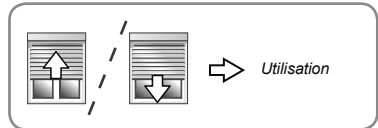

2.3.1. Pré-enregistrement du point de commande local io-homecontrol® Somfy

- Faire un appui **bref et simultané** sur **Λ** et **V** :
→ Le produit motorisé effectue un va-et-vient : ce point de commande est pré-enregistré dans la motorisation.



2.3.2. Contrôle du sens de rotation

1) Appuyer sur **Λ** :

a) Si le produit motorisé monte, le sens de rotation est correct : passer au chapitre **Validation des réglages automatiques**.

b) Si le produit motorisé descend, le sens de rotation est incorrect : passer à l'étape suivante .

2) Appuyer sur **my**, jusqu'au mouvement du produit motorisé, le sens de rotation est modifié.

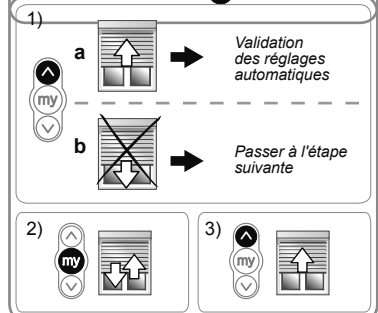

3) Appuyer sur **Λ** pour contrôler le sens de rotation.

2.3.3. Validation des réglages automatiques

- 1) Appuyer sur **Λ** et **V** jusqu'au va-et-vient du produit motorisé.
- 2) Appuyer sur **my** jusqu'au va-et-vient du produit motorisé : les réglages automatiques sont validés.
- 3) Appuyer sur le bouton PROG du point de commande io-homecontrol® pour enregistrer le premier point de commande :
 - Le produit motorisé effectue un va-et-vient : ce point de commande est enregistré.

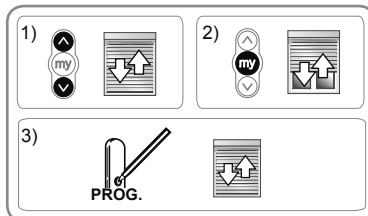

2.4. ASTUCES ET CONSEILS D'INSTALLATION

2.4.1. Questions sur l'Oximo 50 S Auto io ?

Constats	Causes possibles	Solutions
Le produit motorisé ne fonctionne pas.	Le câblage est incorrect.	Contrôler le câblage et le modifier si besoin.
	La motorisation est en protection thermique.	Attendre que la motorisation refroidisse.
	La pile du point de commande io-homecontrol® est faible.	Contrôler si la pile est faible et la remplacer si besoin.
	Le point de commande n'est pas compatible.	Contacteur un interlocuteur Somfy.
	Le point de commande io-homecontrol® utilisé n'est pas enregistré dans la motorisation.	Utiliser un point de commande enregistré ou enregistrer ce point de commande.
La motorisation Oximo 50 S Auto io tourne dans un seul sens.	L'Oximo 50 S Auto io est trop proche de ses fins de courses ou du dernier obstacle rencontré.	Appuyer sur Λ ou V pour débloquer l'Oximo 50 S Auto io.
La motorisation Oximo 50 S Auto io est fixée du mauvais côté du produit motorisé.	L'installation de l'Oximo 50 S Auto io ne correspond pas aux besoins du chantier.	Installer l'Oximo 50 S Auto io de l'autre côté du tube d'enroulement, le remettre en configuration d'origine et reprendre l'installation complète de l'Oximo 50 S Auto io à partir du chapitre Installation .
La fixation du tablier du volet roulant sur le tube d'enroulement doit être modifiée.	Les verrous sont mal fixés.	Modifier l'installation (position des verrous), remettre l'Oximo 50 S Auto io en configuration d'origine et reprendre l'installation complète à partir du chapitre Mise en service .
La position favorite est décalée.	La course du produit motorisé a été modifiée.	Attendre le recalage automatique au bout de quelques cycles ou reprendre l'installation complète de l'Oximo 50 S Auto io à partir du chapitre Installation .



Toute modification de l'installation (démontage des liens ou des verrous, sortie de la partie entraînée du tube d'enroulement, etc.) nécessite de remettre la motorisation Oximo 50 S Auto io en configuration d'origine et de reprendre l'installation complète de la motorisation Oximo 50 S Auto io à partir du chapitre **Installation**.

2.4.2. Modification du sens de rotation

Le sens de rotation peut être modifié à tout moment à l'aide d'un point de commande local io-homecontrol® Somfy enregistré :

- 1) Placer le produit motorisé en position médiane.
- 2) Appuyer sur **Λ** et **V** jusqu'au va-et-vient du produit motorisé.
- 3) Appuyer sur **my** jusqu'au va-et-vient du produit motorisé :
→ Le sens de rotation est modifié.
- 4) Appuyer sur **Λ** pour contrôler le nouveau sens de rotation.

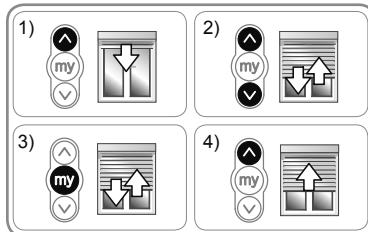

Pour modifier le sens de rotation à l'aide d'un autre point de commande io-homecontrol®, se référer à la notice correspondante.

2.4.3. Remplacement d'un point de commande io-homecontrol® Somfy perdu ou cassé

Ne réaliser la double coupure de courant qu'au niveau du produit motorisé à remettre à zéro.

Cette remise à zéro supprime tous les points de commande locaux pendant les capteurs, les réglages de fin de course et la position favorite sont conservés.

- 1) Positionner le produit motorisé à mi-hauteur.
- 2) Couper l'alimentation secteur pendant 2 s.
- 3) Remettre l'alimentation secteur entre 5 s et 15 s.
- 4) Couper l'alimentation secteur pendant 2 s.
- 5) Remettre l'alimentation secteur : le produit motorisé se met en mouvement quelques secondes. (Si le produit motorisé est en fin de course haute ou basse il effectuera un bref va-et-vient).
- 6) Appuyer sur le bouton PROG du nouveau point de commande jusqu'au va-et-vient du produit motorisé : le nouveau point de commande est enregistré et tous les autres points de commande sont effacés.

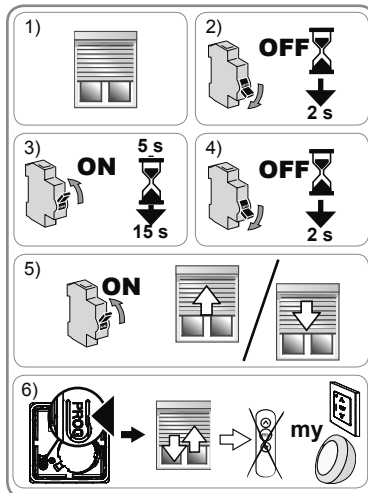

2.4.4. Retour en configuration d'origine

Ne réaliser la double coupure de courant qu'au niveau du produit motorisé à remettre à zéro.

Cette remise à zéro supprime tous les points de commande, tous les capteurs, tous les réglages de fin de course et réinitialise la position favorite (my) de la motorisation.

- 1) Positionner le produit motorisé à mi-hauteur.
 - 2) Couper l'alimentation secteur pendant 2 s.
 - 3) Remettre l'alimentation secteur entre 5 s et 15 s.
 - 4) Couper l'alimentation secteur pendant 2 s.
 - 5) Remettre l'alimentation secteur : le produit motorisé se met en mouvement quelques secondes.
 - 6) Appuyer sur le bouton PROG du point de commande local io-homecontrol® Somfy **pendant ≈ 7 s, jusqu'aux deux va-et-vient** du produit motorisé :
→ La motorisation est réinitialisée en configuration d'origine.
- Reprendre la mise en service (voir chapitre **Mise en service**).

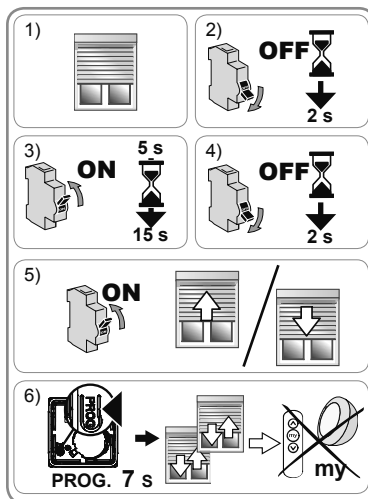

3. UTILISATION ET MAINTENANCE

Cette motorisation ne nécessite pas d'opération de maintenance.

3.1. TOUCHES MONTÉE ET DESCENTE

Un appui **bref** sur **Λ** ou **V** provoque une montée ou descente complète du produit motorisé.



3.2. FONCTION STOP

Le produit motorisé est en cours de mouvement.

- Faire un appui **bref** sur **my** : le produit motorisé s'arrête automatiquement.

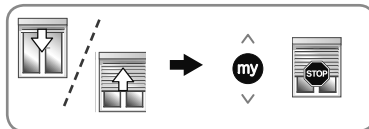

3.3. POSITION FAVORITE (my)

Une position intermédiaire appelée « position favorite (my) » autre que la position haute et la position basse, est enregistrée par défaut dans la motorisation Oximo 50 S Auto io.

- Faire 2 cycles complets de **Λ** ou **V** jusqu'aux fins de course haute et basse du produit motorisé pour activer la position favorite.

Pour utiliser la position favorite (my) :

- Faire un appui **bref** sur **my** : le produit motorisé se met en mouvement et s'arrête en position favorite (my).

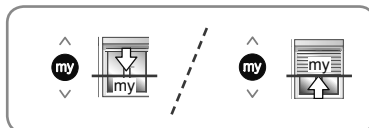

- ❗ Pour modifier ou supprimer la position favorite (my), voir chapitre **Réglages supplémentaires**.

3.4. FONCTIONNEMENT AVEC UN CAPTEUR SOLEIL io-homecontrol® Somfy (TYPE SUNIS WireFree™ io)

Se référer à la notice correspondante.

3.5. RÉGLAGES SUPPLÉMENTAIRES

3.5.1. Modification de la position favorite (my)

- 1) Placer le produit motorisé dans la position favorite (my) souhaitée.
- 2) Appuyer sur **my**, pendant ≈ 5 s, jusqu'au va-et-vient du produit motorisé : la position favorite (my) souhaitée est enregistrée.

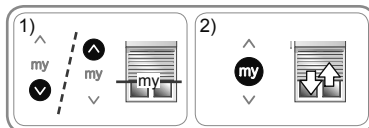

3.5.2. Suppression de la position favorite (my)

- 1) Appuyer sur **my** : le produit motorisé se met en mouvement et s'arrête en position favorite (my).
- 2) Appuyer de nouveau sur **my** jusqu'au mouvement du produit motorisé : la position favorite (my) est supprimée.

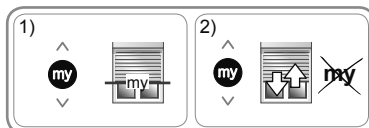

3.5.3. Ajout/Suppression de points de commande et capteurs io-homecontrol® Somfy

Se référer à la notice correspondante.

3.6. ASTUCES ET CONSEILS D'UTILISATION

3.6.1. Questions sur l'Oximo 50 S Auto io ?

Constats	Causes possibles	Solutions
Le produit motorisé ne fonctionne pas.	La pile du point de commande est faible.	Contrôler si la pile est faible et la remplacer si besoin. Se référer à la notice du point de commande
	La motorisation est en protection contre le gel.	Attendre que la température permette à nouveau le mouvement du produit motorisé.
	La motorisation est en protection thermique.	Attendre que la motorisation refroidisse.

Si le produit motorisé ne fonctionne toujours pas, contacter un professionnel de la motorisation et de l'automatisation de l'habitat.

3.6.2. Détection des obstacles

La détection automatique des obstacles permet de protéger le tablier du produit motorisé et de dégager les obstacles :

- Si le tablier rencontre un obstacle à la descente, en fonction de la position de l'obstacle :
 - Soit le produit motorisé s'arrête automatiquement.
 - Soit il s'arrête et remonte automatiquement.
- Si le tablier du produit motorisé rencontre un obstacle à la montée, le produit motorisé s'arrête automatiquement.

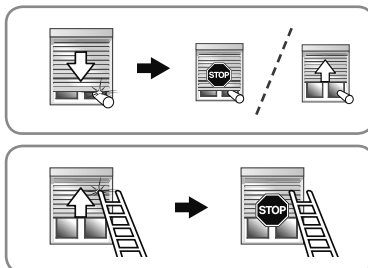

3.6.3. Protection contre le gel

La protection contre le gel fonctionne comme la détection des obstacles :

- Si l'Oximo 50 S Auto io détecte une résistance, il s'arrête automatiquement pour protéger le tablier du produit motorisé : le produit motorisé reste en position initiale.

3.6.4. Remplacement d'un point de commande io-homecontrol® Somfy perdu ou cassé

Pour le remplacement d'un point de commande io-homecontrol® perdu ou cassé, contacter un professionnel de la motorisation et de l'automatisation de l'habitat.

4. DONNÉES TECHNIQUES

Fréquence radio	868-870 MHz io-homecontrol® bidirectionnel Tri-bandes.
Bandes de fréquence et Puissance maximale utilisées	868,000 MHz - 868.600 MHz e.r.p. <25 mW 868,700 MHz - 869.200 MHz e.r.p. <25 mW 869,700 MHz - 870.000 MHz e.r.p. <25 mW
Alimentation	230 V ~ 50 Hz
Température d'utilisation	- 20°C à + 60 °C
Indice de protection	IP 44
Nombre maximal de points de commandes  et de capteurs associés	9
Isolation électrique	Classe I

 Par la présente, Somfy SAS, F-74300 CLUSES déclare en tant que fabricant que la motorisation couverte par ces instructions, marquée pour être alimentée en 230V~50Hz et utilisée comme indiqué dans ces instructions, est conforme aux exigences essentielles des Directives Européennes applicables et en particulier de la Directive Machine 2006/42/EC et de la Directive Radio 2014/53/EU.

Le texte complet de la déclaration de conformité à l'UE est disponible sur www.somfy.com/ce.

Christian Rey, responsable des homologations, agissant au nom du Directeur de l'Activité, Cluses, 04/2016.

Diese Anleitung ist gültig für alle Varianten des Oximo 50 S Auto io (Form des Antriebslagers, Drehmoment/Drehzahl).

INHALT

1. Vorbemerkungen	10	3. Verwendung und Wartung	17
1.1. Anwendungsbereich	10	3.1. AUF- und AB-Tasten	17
1.2. Haftung	11	3.2. Funktion STOP	17
1.3. Lieferumfang	11	3.3. Lieblingsposition („my“-Position)	17
2. Montage	11	3.4. Betrieb mit einem Somfy io-homecontrol® Sonnenlichtsensor (Typ Sunis WireFree™ io)	17
2.1. Montage	11	3.5. Zusätzliche Einstellmöglichkeiten	17
2.2. Verkabelung	12	3.6. Tipps und Empfehlungen für die Anwendung	18
2.3. Inbetriebnahme	14		
2.4. Tipps und Empfehlungen für die Installation	15	4. Technische Daten	18

Der Antrieb Oximo 50 S Auto io benötigt keine Einstellungen: Er ist nach dem Anschließen sofort betriebsbereit. Der Antrieb Oximo 50 S Auto io lernt seine Endlagen automatisch.

Der Antrieb Oximo 50 S Auto io kann links oder rechts montiert werden.

Er verfügt über:

- eine Hinderniserkennung, die im Falle von Hindernissen Beschädigungen des Rollladenpanzers beim Herunterfahren verhindert,
- eine Festfrierschutz, der den Rollladenpanzer beim Öffnen schützt.

1. VORBEMERKUNGEN

1.1. ANWENDUNGSBEREICH

Der Antrieb Oximo 50 S Auto wurde für den Antrieb aller Arten von Rollläden mit Anschlüssen und Wellenverbindern entwickelt, die mindestens folgende Voraussetzungen erfüllen:

- Das angetriebene Produkt muss über einen nicht-rastenden Schalter gesteuert werden (Siehe die beiliegenden **Sicherheitshinweise**).
- Im ausgefahrenen Zustand befinden sich alle Teile des angetriebenen Produkts in einer Höhe von mindestens 2,50 m über dem Boden oder einer sonstigen ständig zugänglichen Ebene.
- Der Rollladenpanzer kann mit einer Kraft von 150 N an der letzten Lamelle um 4 cm angehoben werden, wenn diese 16 cm über der ganz ausgefahrenen Position steht.

Wenn der Rollladen mit durchbrochenen Lamellen ausgerüstet ist, darf ein Stift mit 5 mm Durchmesser nicht durch die Löcher passen.

1.2. HAFTUNG

Lesen Sie diese Anleitung vor der Installation des Antriebs Oximo 50 S Auto io aufmerksam durch. Beachten Sie außer den Anweisungen in dieser Anleitung auch die detaillierten Hinweise im beiliegenden Dokument **Sicherheitshinweise**.

Der Antrieb Oximo 50 S Auto io muss von einem Fachmann für Gebäudeautomation unter Einhaltung der Anweisungen von Somfy und der am Ort der Inbetriebnahme geltenden Vorschriften installiert werden.

Jede Nutzung des Antriebs Oximo 50 S Auto io zu Zwecken, die über den im vorliegenden Dokument beschriebenen Anwendungsbereich hinausgehen, ist untersagt. Jede Missachtung dieser sowie aller anderen in dieser Anleitung und im beiliegenden Dokument **Sicherheitshinweise** enthaltenen Anweisungen führt zum Ausschluss jeglicher Haftung und Gewährleistungsansprüche durch Somfy.

Der Installateur muss seine Kunden auf die Nutzungs- und Wartungsbedingungen des Antriebs Oximo 50 S Auto io hinweisen und ihnen diese sowie die beiliegenden **Sicherheitshinweise** nach Abschluss der Installation des Antriebs Oximo 50 S Auto io aushändigen. Arbeiten im Rahmen des Kundendienstes für den Antrieb Oximo 50 S Auto io dürfen ausschließlich von Fachleuten für Gebäudeautomation ausgeführt werden.

Wenn sich bei der Installation des Antriebs Oximo 50 S Auto io Fragen ergeben oder wenn Sie weiterführenden Informationen benötigen, wenden Sie sich bitte an Ihren Somfy-Ansprechpartner oder besuchen Sie unsere Website www.somfy.com.

1.3. LIEFERUMFANG

Der Antrieb Oximo 50 S Auto io besteht aus zwei Komponenten, die voneinander getrennt nicht funktionieren:

- dem Antrieb (A)
- der Elektronik (B).

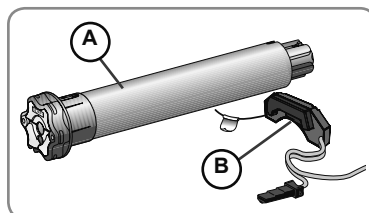

Sicherheitshinweis!



Achtung!



Information



Taste "Aufwärts"



Taste "Abwärts"

2. INSTALLATION



Hinweise, die der Fachmann für Gebäudeautomation, der die Installation des Antriebs Oximo 50 S Auto io ausführt, **unbedingt zu beachten hat**.



Lassen Sie den Antrieb niemals fallen, bewahren Sie ihn vor Erschütterungen, bohren Sie ihn nicht an und tauchen Sie ihn nicht in Flüssigkeiten.



Installieren Sie für jeden Antrieb eine eigene Bedieneinheit.

2.1. MONTAGE



Beachten Sie die in der Anleitung vorgeschriebene Montagereihenfolge!

2.1.1. Vorbereitung des Antriebs

Einbau der Elektronik (B)

! Durchtrennen Sie nicht die Antenne!

! Beschädigen Sie die Antenne nicht: Gefahr eines Stromschlags!



Das mitgelieferte Klebeband ist nur für eine einmalige Verwendung bestimmt! Immer das von Somfy mitgelieferte Klebeband verwenden. Die Verwendung jeglicher anderer Klebemittel ist untersagt!



Wenn der Rollladen nicht mit einem Flansch ausgerüstet ist, muss zusätzlich zum Klebeband ein Befestigungsmittel, beispielsweise Kabelbinder, verwendet werden. Das zusätzliche Befestigungsmittel muss die Elektronik (B) unter allen Betriebsbedingungen des Rollladens im hinteren Bereich der Seitenfläche halten.

- 1) Reinigen Sie die Innenseite (C) des Rollladenkastens.
- 2) Entfernen Sie die Schutzfolie des Klebebands auf die Elektronik (B).
- 3) Kleben Sie die Elektronik (B) an der Seite des Rollladenkastens (C) fest.



Führen Sie das Versorgungskabel durch eine Kabeltülle mit Zugentlastung am Ausgang des Rollladenkastens.

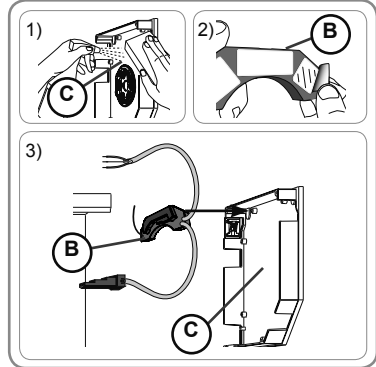

Vorbereitung des Antriebs (A)

- 1) Bringen Sie die erforderlichen Zubehörteile zur Montage des Antriebs an der Welle an:
 - Entweder nur den Mitnehmer D am Antrieb.
 - Oder den Adapter E und den Mitnehmer F am Antrieb.
- 2) Messen Sie die Länge (L1) zwischen dem Innenrand des Antriebskopfes und dem äußersten Ende des Mitnehmers.

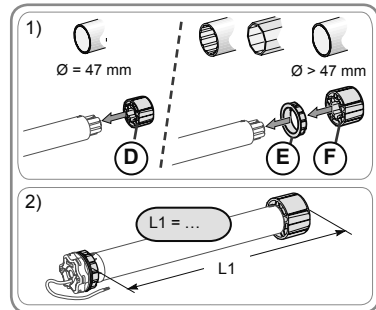

2.1.2. Vorbereitung der Welle

- 1) Schneiden Sie die Welle auf die gewünschte Länge zu.
- 2) Entgraten Sie die Welle und entfernen Sie die Späne.
- 3) Versehen Sie Wellen, die auf der Innenseite glatt sind, mit einer Ausklinkung mit folgenden Maßen:
(G) = 4 mm / 0,16 ln ; (H) = 28 mm / 1,1 ln.

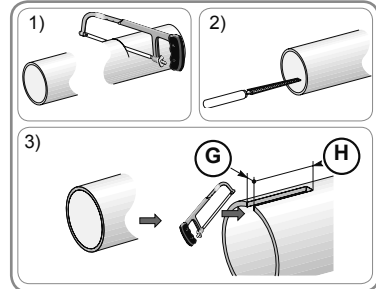

2.1.3. Zusammenbau von Antrieb und Welle

- 1) Führen Sie den Antrieb in die Welle ein. Bei Wellen, die innen glatt sind, muss die Ausklinkung über die Führungsnase geschoben werden.
- 2) Der Mitnehmer muss im Inneren der Welle gegen Verschieben gesichert werden:
 - Entweder durch Befestigung der Welle am Mitnehmer durch 4 selbstschneidende Schrauben mit einem Durchmesser von Ø 5 mm oder durch 4 Edelstahl-Blindnieten mit einem Durchmesser von Ø 4,8 mm, die zwischen 5 mm und 15 mm vom äußeren Ende des Mitnehmers entfernt an der Welle angebracht werden.

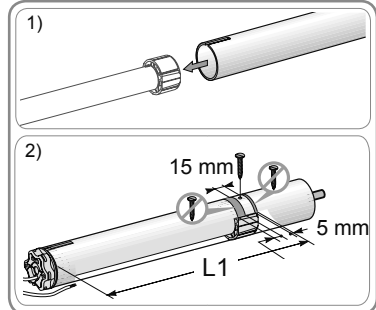

Schrauben bzw. Blindnieten dürfen nur am Mitnehmer angebracht werden, niemals am Antrieb.

- Oder durch Verwendung einer Aufschraubkappe für Wellen mit Innengewinde.

2.1.4. Einbau der Elektronik (B) zusammen mit der Wellen-Antriebs-Einheit

1) Bringen Sie die Wellen-Antriebs-Einheit (I) am Gegenlager (J) an:

 Vergewissern Sie sich, dass die Wellen-Antriebs-Einheit am Gegenlager verriegelt ist. Damit wird verhindert, dass sich die Befestigung der Welle mit dem Antrieb vom Gegenlager löst.

2) Schieben Sie die Steckdose (K) der Elektronik (B) in den Antrieb (A).

Verschrauben Sie die Steckdose (K) im Antrieb (A).

3) Bringen Sie die Wellen-Antriebs-Einheit (I) am Antriebslager an (L).

Bringen Sie den Federring (M) an.

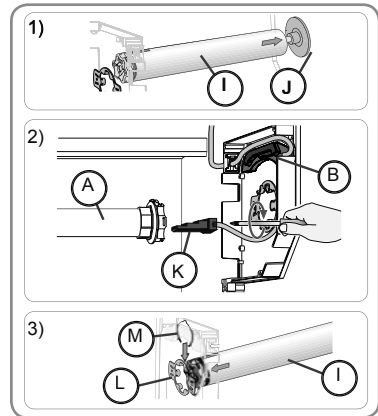



2.2. VERKABELUNG

 Dieses Produkt darf nur von einer Elektrofachkraft nach DIN VDE 1000-10 angeschlossen werden!

 Alle Kabel, die in Kontakt mit einer metallischen Wandung geraten könnten, müssen mit einer Hülse oder Ummantelung geschützt und isoliert werden.

 Bringen Sie die Kabel so an, dass sie nicht in Kontakt zu beweglichen Teilen geraten können.

 Das Kabel des Oximo 50 S Auto io kann nicht demontiert werden. Wenn es beschädigt ist, müssen Sie den Antrieb [der Elektronik (B)] zum Kundendienst bringen.

 Wenn der Antrieb im Freien eingesetzt wird und wenn ein Versorgungskabel des Typs H05-VVF verwendet wird, muss dieses in einem UV-beständigen Kabelrohr, zum Beispiel in einem Kabelkanal verlegt werden.

 Achten Sie darauf, dass das Netzkabel des Antriebs zugänglich bleibt: Es muss sich einfach austauschen lassen.

 Sehen Sie eine Schleife im Netzkabel vor, um das Eindringen von Wasser in den Antrieb zu vermeiden!

- Unterbrechen Sie die Spannungsversorgung.
- Schließen Sie der Elektronik (B) gemäß den Angaben in unten stehender Tabelle an:

a	Kabel	230 V ~ 50 Hz
b	Braun	Phase
c	Blau	Neutralleiter
	Gelb-Grün	Schutzleiter (⊥)

 Stellen Sie nach dem Befestigen des Rollladens an der Welle sicher, dass, wenn sich der Rollladen in der unteren Endlage befindet, der Wellenverbinder bzw. die Hochschiebesicherung korrekt platziert sind und dass der erste Stab senkrecht in die Führungsschienen einläuft. Verändern Sie gegebenenfalls die Anzahl der verwendeten Stäbe, um die Stellung der Hochschiebesicherung bzw. des Wellenverbinders zu korrigieren, wenn sich der Rollladen in der unteren Endlage befindet.

Verwenden Sie mindestens 2 Hochschiebesicherungen bzw. 2 Wellenverbinder, um den Rollladen an der Welle zu befestigen.

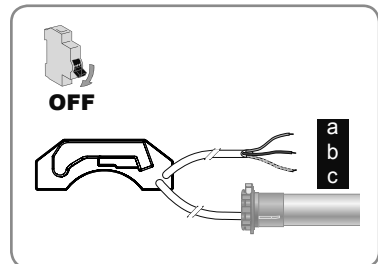
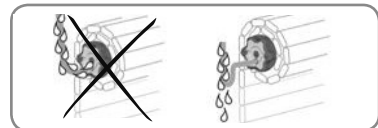

2.3. INBETRIEBNAHME

Diese Anleitung beschreibt nur die Inbetriebnahme mit Hilfe eines lokalen Somfy io-homecontrol®-Funksenders des Typs Smooove io.

⚠ Es darf immer nur ein Antrieb gleichzeitig mit Spannung versorgt werden

Schalten Sie die Spannungsversorgung ein folgen Sie dabei den Schritten unter **A** oder **B**, je nachdem, wie das angetriebene Produkt reagiert:

A Beim Einschalten führt das angetriebene Produkt eine kurze Bewegung aus

Die Einstellungen wurden bestätigt und es wurde noch kein io-Funksender gespeichert.

Speichern des ersten lokalen Somfy io-Funksenders
 1) Drücken Sie solange gleichzeitig auf **Λ** und **V** des lokalen Somfy io-Funksenders, bis das angetriebene Produkt eine kurze Bewegung ausführt.

2) Drücken Sie kurz auf die PROG -Taste des lokalen Somfy io-Funksenders: Das angetriebene Produkt bewegt sich kurz, der Funksender ist gespeichert.

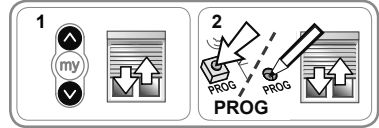
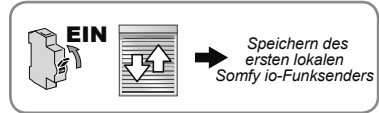

Weiter mit Kapitel **Verwendung**.

oder

B Wenn das angetriebene Produkt sich beim Einschalten nicht bewegt

Drücken Sie die Taste **Λ** oder **V** und folgen Sie den Schritten unter **b1** oder **b2**, je nach Reaktion des angetriebenen Produkts.

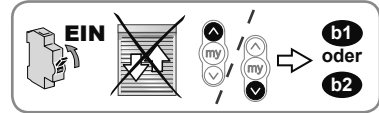

b1 Das angetriebene Produkt bewegt sich immer noch nicht

Die Einstellungen wurden nicht bestätigt und kein io-Funksender wurde gespeichert.

Führen Sie alle im Kapitel

Vorabprogrammierung des lokalen Somfy io-Funksenders® beschriebenen Schritte aus.

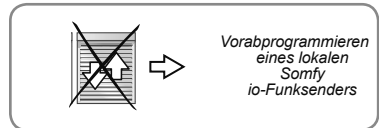

oder

b2 Das angetriebene Produkt öffnet oder schließt nicht ganz

Die Einstellungen wurden bestätigt und der io-Funksender ist gespeichert.

Weiter mit Kapitel **Verwendung**.

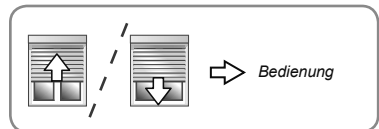

2.3.1. Vorabprogrammieren eines lokalen Somfy io-homecontrol®-Funksenders

- Drücken sich **gleichzeitig und kurz** auf **Λ** und **V**:
 → Das angetriebene Produkt führt eine kurze Auf- und Abbewegung aus: Dieser Funksender ist jetzt im Antrieb eingelesen.

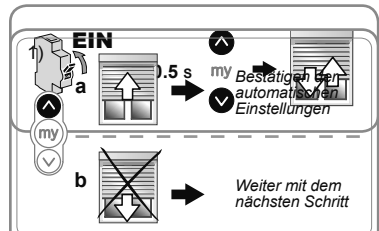

2.3.2. Prüfen der Drehrichtung

1) Drücken Sie auf **Λ**:

a) Wenn das angetriebene Produkt nach oben fährt, ist die Drehrichtung richtig: Weiter mit Kapitel **Bestätigen der automatischen Einstellungen**.

b) Wenn das angetriebene Produkt nach unten fährt, ist die Drehrichtung falsch: Weiter mit dem nächsten Schritt.

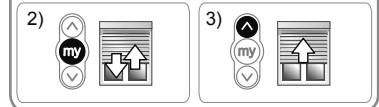

- 2) Drücken Sie auf **my**, bis sich das angetriebene Produkt bewegt, jetzt ist die Drehrichtung geändert.
- 3) Drücken Sie auf **Λ**, um die Drehrichtung zu kontrollieren.

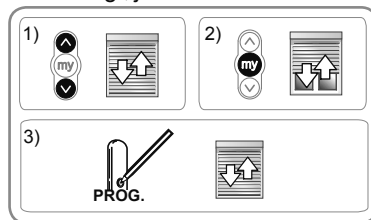

2.3.3. Bestätigen der automatischen Einstellungen

- 1) Drücken Sie auf **Λ** und **V**, bis das angetriebene Produkt sich kurz auf und ab bewegt.
- 2) Drücken Sie auf **my**, bis das angetriebene Produkt sich kurz auf und ab bewegt: Die automatischen Einstellungen sind bestätigt.
- 3) Drücken Sie die PROG-Taste des io-homecontrol®-Funksenders, um den ersten io-Funksender einzulernen:
→ Das angetriebene Produkt führt eine kurze Auf- und Abbewegung aus: Dieser Funksender ist eingelernt.

2.4. TIPPS UND EMPFEHLUNGEN FÜR DIE INSTALLATION

2.4.1. Noch Fragen zum Oximo 50 S Auto io?

Fehlfunktionen	Mögliche Ursachen	Lösungen
Der angetriebene Behang funktioniert nicht.	Die Verkabelung ist fehlerhaft.	Die Verkabelung überprüfen und ggf. ändern.
	Der Überhitzungsschutz des Antriebs wurde ausgelöst.	Warten Sie ab, bis der Antrieb abgekühlt ist.
	Die Batterie des io-homecontrol®-Funksenders ist schwach.	Prüfen, ob die Batterie schwach ist und sie ggf. austauschen.
	Der Funksender ist nicht kompatibel.	Wenden Sie sich an Ihren Somfy-Votreter.
Der Antrieb Oximo 50 S Auto io dreht nur in eine Richtung.	Der verwendete io-homecontrol®-Funksender ist im Antrieb nicht eingelernt.	Einen eingelernten Funksender verwenden oder den Funksender speichern.
	Der Antrieb Oximo 50 S Auto io ist zu nah an seinen Endlagen oder am letzten Hindernis, auf das er getroffen ist.	Drücken Sie auf Λ oder V , um den Oximo 50 S Auto io zu entblockieren.
Der Antrieb Oximo 50 S Auto io ist auf der falschen Seite des angetriebenen Produkts befestigt.	Der Einbau des Antriebs Oximo 50 S Auto io entspricht nicht der Einbausituation.	Montieren Sie den Oximo 50 S Auto io am anderen Ende der Welle, stellen Sie die Werkseinstellungen wieder her und wiederholen Sie die gesamte Installation des Oximo 50 S Auto io ab Kapitel Installation .
Die Befestigung des Rolladenpanzers an der Welle muss geändert werden.	Die Hochschiebesicherungen oder die Wellenverbinder sind nicht richtig montiert.	Ändern Sie die Montage (Position der Hochschiebesicherungen), stellen Sie die Werkseinstellungen des Oximo 50 S Auto io wieder her und wiederholen Sie die gesamte Installation ab Kapitel Inbetriebnahme .
Die Lieblingsposition ist verschoben.	Der Weg des angetriebenen Produkts wurde geändert.	Warten Sie, bis sich das System nach einigen Zyklen wieder selbst einrichtet oder wiederholen Sie die gesamte Installation des Oximo 50 S Auto io ab Kapitel Installation .



Bei jeder Änderung an der Installation (Ausbau der Wellenverbinder bzw. Hochschiebesicherungen, Herausnehmen des Antriebs aus der Welle usw.) muss der Antrieb Oximo 50 S Auto io auf die Werkseinstellungen zurückgesetzt werden und die Installation des Antriebs Oximo 50 S Auto io ab Kapitel **Installation** wiederholt werden.

2.4.2 Änderung der Drehrichtung

Die Drehrichtung kann jederzeit mit einem eingelernten lokalen Somfy io-homecontrol®-Funksender geändert werden:

- 1) Fahren Sie das angetriebene Produkt in eine mittlere Position.
- 2) Drücken Sie auf **A** und **V**, bis das angetriebene Produkt sich kurz auf und ab bewegt.
- 3) Drücken Sie auf **my**, bis das angetriebene Produkt sich kurz auf und ab bewegt:
→ Die Drehrichtung ist geändert.
- 4) Drücken Sie auf **A**, um die Drehrichtung erneut zu kontrollieren.

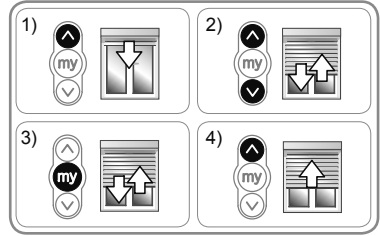

Informationen zur Änderung der Drehrichtung mit einem anderen io-homecontrol®-Funksender finden sich in der entsprechenden Anleitung.

2.4.3. Ersatz eines defekten oder verlorenen Somfy io-homecontrol®-Funksenders

Führen Sie die doppelte Spannungsunterbrechung **nur an dem angetriebenen Produkt** durch, das zurückgesetzt werden soll!

Durch diese Rücksetzung werden alle lokalen Funksender gelöscht. Die Sensoren sowie die Einstellung der Endlagen und der Lieblingspositionen bleiben dagegen gespeichert.

- 1) Fahren Sie das angetriebene Produkt auf halbe Höhe.
- 2) Schalten Sie die Spannungsversorgung für die Dauer von 2 s aus.
- 3) Schalten Sie die Spannungsversorgung für 5 bis 15 Sekunden wieder ein.
- 4) Schalten Sie die Spannungsversorgung für die Dauer von 2 s aus.
- 5) Schalten Sie die Spannungsversorgung wieder ein: Das angetriebene Produkt bewegt sich einige Sekunden lang. (Befindet sich das angetriebene Produkt in der oberen oder unteren Endlage, führt es eine kurze Auf-/Ab-Bewegung aus).
- 6) Drücken Sie die PROG-Taste des neuen Funksenders, bis das angetriebene Produkt mit einer kurzen Auf- und Abbewegung bestätigt: Der neue Funksender ist jetzt eingelernt und alle anderen Funksender wurden gelöscht.

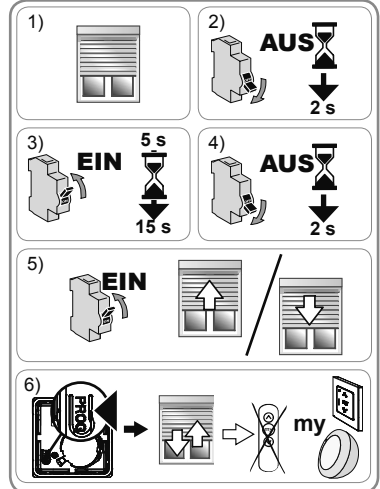

2.4.4. Rücksetzen auf Werkseinstellung

Führen Sie die doppelte Spannungsunterbrechung **nur an dem angetriebenen Produkt** durch, das zurückgesetzt werden soll!

Bei dieser Rücksetzung werden alle Funksender, alle Sensoren und alle Endlageneinstellungen gelöscht und die Lieblingsposition (my-Position) zurückgesetzt.

- 1) Fahren Sie das angetriebene Produkt auf halbe Höhe.
- 2) Schalten Sie die Spannungsversorgung für die Dauer von 2 s aus.
- 3) Schalten Sie die Spannungsversorgung für 5 bis 15 Sekunden wieder ein.
- 4) Schalten Sie die Spannungsversorgung für die Dauer von 2 s aus.
- 5) Schalten Sie die Spannungsversorgung wieder ein: Das angetriebene Produkt bewegt sich einige Sekunden lang.
- 6) Halten Sie die PROG-Taste des lokalen io-homecontrol®-Funksenders **für ca. 7 Sekunden gedrückt**, bis das angetriebene Produkt **zwei Auf- und Abbewegungen** ausführt:
→ Der Antrieb wurde jetzt in seine Werkseinstellung zurückgesetzt.

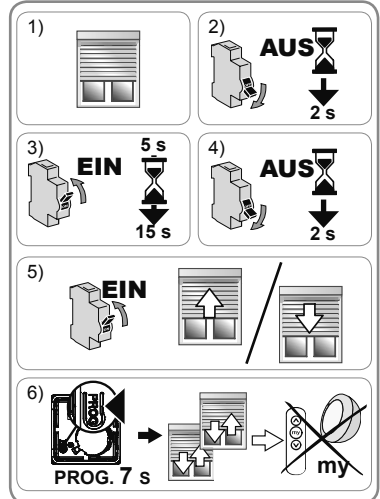

- Wiederholen Sie alle Schritte der Inbetriebnahme (siehe Kapitel **Inbetriebnahme**).

3. VERWENDUNG UND WARTUNG

Dieser Antrieb ist wartungsfrei.

3.1. AUF- UND AB-TASTEN

Ein **kurzer** Druck auf eine der Tasten **Λ** oder **V** löst eine vollständige Öffnung oder Schließung des angetriebenen Produkts aus.

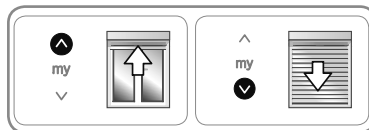

3.2. FUNKTION STOP

Das angetriebene Produkt ist gerade in Bewegung.

- Drücken Sie **kurz** auf die Taste **my**: Das angetriebene Produkt wird automatisch angehalten.

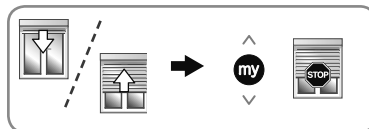

3.3. LIEBLINGSPOSITION (my)

Neben der oberen und unteren Endlage ist im Oximo 50 S Auto io standardmäßig eine Zwischenposition, die sogenannte Lieblings- oder „my“-Position gespeichert.

- Um die Lieblingsposition zu aktivieren, muss das angetriebene Produkt 2 Mal komplett mit **Λ** und **V** bis in die Endlagen gefahren werden.

Anfahren der Lieblingsposition (my-Position):

- Drücken Sie **kurz** auf die Taste **my**: Das angetriebene Produkt bewegt sich und hält an der voreingestellten Lieblingsposition (my) an.

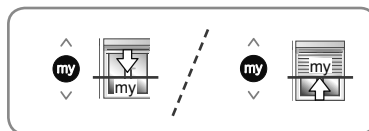

- ⓘ Zur Änderung der Lieblingsposition (my), siehe Kapitel **Weitere Einstellungen**.

3.4. BETRIEB MIT EINEM Somfy io-homecontrol® SONNENLICHTSENSOR (TYP SUNIS WireFree™ io)

Lesen Sie in der entsprechenden Gebrauchsanleitung nach.

3.5. WEITERE EINSTELLUNGEN

3.5.1. Ändern der Lieblingsposition (my-Position)

- 1) Fahren Sie das angetriebene Produkt in die gewünschte Lieblingsposition (my-Position).
- 2) Halten Sie die **my-Taste für etwa 5 Sekunden** gedrückt, bis das angetriebene Produkt eine kurze Auf- und Abbewegung ausführt: Die gewünschte neue Lieblingsposition (my-Position) ist jetzt gespeichert.

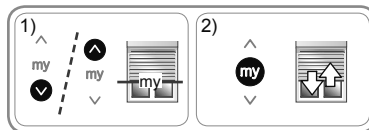

3.5.2. Löschen der Lieblingsposition (my-Position)

- 1) Drücken Sie auf **my**: Das angetriebene Produkt bewegt sich und hält an der voreingestellten Lieblingsposition (my) an.
- 2) Drücken Sie die **my-Taste** erneut und halten Sie sie gedrückt, bis sich das angetriebene Produkt in Bewegung setzt: Die Lieblingsposition (my-Position) wurde jetzt gelöscht.

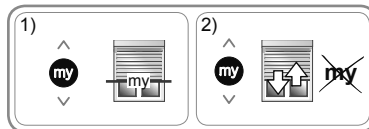

3.5.3. Verknüpfen/Löschen von Somfy io-homecontrol®-Funksendern und -Sensoren

Lesen Sie in der entsprechenden Gebrauchsanleitung nach.

3.6. TIPPS UND EMPFEHLUNGEN FÜR DIE VERWENDUNG

3.6.1. Noch Fragen zum Oximo 50 S Auto io?

Fehlfunktionen	Mögliche Ursachen	Lösungen
Der angetriebene Behang funktioniert nicht.	Die Batterie des Funksenders ist schwach.	Prüfen, ob die Batterie schwach ist und sie ggf. austauschen. Siehe die Anleitung des Funksenders
	Der Festfrierschutz des Antriebs wurde ausgelöst.	Warten Sie, bis die Temperaturen es wieder zulassen, das angetriebene Produkt zu bewegen.
	Der Überhitzungsschutz des Antriebs wurde ausgelöst.	Warten Sie ab, bis der Antrieb abgekühlt ist.

Wenn das angetriebene Produkt weiterhin nicht funktioniert, wenden Sie sich bitte an einen Fachmann für Gebäudeautomation.

3.6.2. Hinderniserkennung

Die automatische Hinderniserkennung schützt den Rollladenpanzer vor Schäden und ermöglicht das Entfernen der Hindernisse:

- Wenn der Rollladenpanzer auf dem Weg nach unten auf ein Hindernis trifft, geschieht je nach Position des Hindernisses folgendes:
 - Entweder hält das angetriebene Produkt einfach an, oder
 - es hält an und fährt automatisch wieder hoch.
- Falls der Rollladenpanzer bei der Aufwärtsbewegung auf ein Hindernis trifft, hält das angetriebene Produkt automatisch.

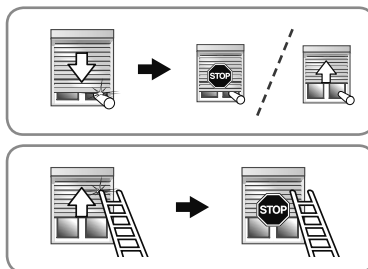

3.6.3. Festfrierschutz

Der Festfrierschutz funktioniert wie die Hinderniserkennung:

- Wenn der Oximo 50 S Auto io einen Widerstand erkennt, hält er automatisch an, um den Rollladenpanzer des angetriebenen Produkts zu schützen: Das angetriebene Produkt bleibt in der Ausgangsstellung.

3.6.4. Ersatz eines defekten oder verlorenen Somfy io-homecontrol®-Funksenders

Für den Ersatz von verlorenen oder defekten io-homecontrol®-Funksendern wenden Sie sich bitte an einen Fachmann für Gebäudeautomation.

4. TECHNISCHE DATEN

Funkfrequenz	868-870 MHz io-homecontrol® bidirektional Triband.
Frequenzband und maximale Leistung	868,000 MHz - 868.600 MHz e.r.p. <25 mW 868,700 MHz - 869.200 MHz e.r.p. <25 mW 869,700 MHz - 870.000 MHz e.r.p. <25 mW
Betriebsspannung	230 V ~ 50 Hz
Temperaturbereich	- 20 °C bis + 60 °C
Schutzart	IP 44
Max. Anzahl Bedieneinheiten  mit den entsprechenden Sensoren	9
Elektrische Isolierung	Kategorie I



Somfy SAS, F-74300 CLUSES (Frankreich), erklärt hiermit als Hersteller, dass der in dieser Anleitung beschriebene Antrieb bei bestimmungsgemäßem Einsatz und angeschlossen gemäß Kennzeichnung an eine 230 V / 50 Hz-Stromversorgung die grundlegenden Anforderungen der geltenden europäischen Richtlinien und insbesondere der Maschinenrichtlinie **2006/42/EG** sowie der Funkanlagenrichtlinie **2014/53/EU** erfüllt.

Der vollständige Text der EU-Konformitätserklärung ist unter der Internetadresse www.somfy.com/ce verfügbar.

Christian Rey, Bevollmächtigter für Zulassungen, in Vertretung des Directeur de l'Activité, Cluses, Frankreich, 04/2016.

Questo libretto si applica a tutte le versioni di Oximo 50 S Auto io (conformazione della testa, coppia/velocità).

INDICE

1. Informazioni preliminari	19	3. Uso e manutenzione	26
1.1. Settore d'applicazione	19	3.1. Pulsanti di Salita e Discesa	26
1.2. Responsabilità	20	3.2. Funzione STOP	26
1.3. Contenuto	20	3.3. Posizione preferita (my)	26
2. Installazione	20	3.4. Funzionamento con un sensore solare io-homecontrol® Somfy (tipo Sunis WireFree™ io)	26
2.1. Montaggio	20	3.5. Regolazioni supplementari	26
2.2. Cablaggio	22	3.6. Consigli e raccomandazioni	27
2.3. Messa in servizio	23		
2.4. Consigli e raccomandazioni	24	4. Dati tecnici	27

La motorizzazione Oximo 50 S Auto io non necessita di regolazione: un semplice collegamento ne permette l'utilizzo. La motorizzazione Oximo 50 S Auto io imposta automaticamente i fine corsa.

La motorizzazione Oximo 50 S Auto io si monta indifferentemente a destra o a sinistra. Essa è dotata di:

- una protezione contro gli ostacoli, per proteggere il telo della tapparella durante la discesa.
- una protezione contro il gelo, per proteggere il telo della tapparella durante la salita.

1. INFORMAZIONI PRELIMINARI

1.1. SETTORE D'APPLICAZIONE

La motorizzazione Oximo 50 S Auto è progettata per motorizzare tutti i tipi di tapparelle dotate di stopper e di cintini rigidi nel rispetto di almeno una delle seguenti condizioni:

- Il prodotto motorizzato è comandato da un interruttore senza chiusura (vedere documento **Istruzioni di sicurezza** allegato).
- In posizione dispiegata, il prodotto motorizzato si trova ad un'altezza superiore a 2,50 m da terra o a qualsiasi livello d'accesso permanente.
- È possibile far salire il telo della tapparella di 4 cm applicando una forza di 150 N verso l'alto sulla lama finale posta a 16 cm dalla sua posizione completamente dispiegata.

Se la tapparella è a stecche traforate, i fori non devono consentire il passaggio di un'asta graduata di 5 mm di diametro.

1.2. RESPONSABILITÀ

Prima di installare e di utilizzare la motorizzazione Oximo 50 S Auto io, leggere attentamente questo libretto. Oltre le istruzioni riportate nel presente manuale, rispettare altresì le istruzioni elencate nel documento annesso **Istruzioni di sicurezza**.

La motorizzazione Oximo 50 S Auto io deve essere installata da un professionista della motorizzazione e dell'automazione d'interni, secondo le istruzioni fornite da Somfy e le normative vigenti nel paese d'installazione e messa in servizio.

Qualsiasi uso della motorizzazione Oximo 50 S Auto io al di fuori dell'ambito di applicazione descritto sopra è vietato. Esso escluderebbe, così come il mancato rispetto delle istruzioni riportate nel presente manuale e nel documento annesso **Istruzioni di sicurezza**, ogni responsabilità e garanzia di Somfy.

L'installatore deve informare i propri clienti in merito alle condizioni di uso e manutenzione della motorizzazione Oximo 50 S Auto io e consegnare le istruzioni per l'uso e la manutenzione, nonché il documento allegato **Istruzioni di sicurezza**, dopo l'installazione della motorizzazione Oximo 50 S Auto io. Qualsiasi operazione di Servizio Post-vendita sulla motorizzazione Oximo 50 S Auto io deve necessariamente essere eseguita da un professionista della motorizzazione e dell'automazione d'interni.

In caso di dubbi verificatisi durante l'installazione della motorizzazione Oximo 50 S Auto io o per ottenere delle informazioni complementari, consultare un interlocutore Somfy o visitare il sito Internet www.somfy.com.

1.3. CONTENUTO

La motorizzazione Oximo 50 S Auto io è composta da due elementi inseparabili:

- la parte trasmissiva (A)
- la parte elettronica (B)..

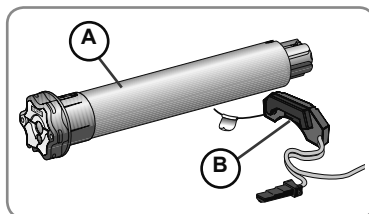

 Consigli di Sicurezza!

 Attenzione:

 Informazione

 Pulsante "Salita"

 Pulsante "Discesa"

2. INSTALLAZIONE

 Istruzioni che il professionista della motorizzazione e dell'automazione d'interni deve **tassativamente** applicare allorché installa la motorizzazione Oximo 50 S Auto io.

 Non far cadere, non urtare, non forare, non immergere la motorizzazione.

 Installare un trasmettitore individuale per ogni motorizzazione.

2.1. MONTAGGIO

 Seguire tassativamente l'ordine di montaggio consigliato nelle istruzioni!

2.1.1. Preparazione della motorizzazione

Montaggio della parte elettronica (B)

 Non tagliare l'antenna!

 Non danneggiare l'antenna: rischio di shock elettrico!

L'adesivo in dotazione è monouso! Utilizzare sempre l'adesivo fornito da Somfy.
L'utilizzo di altri adesivi è vietato!

Se la tapparella non è dotata di flangia, è necessario utilizzare, in aggiunta all'adesivo, un mezzo di fissaggio, ad esempio della colla rilsan. Il mezzo di fissaggio complementare scelto deve mantenere la parte elettronica (B) in fondo alla parete qualunque siano le condizioni di utilizzo della tapparella.

- 1) Pulire la parte interna della parete (C) del cassonetto.
- 2) Staccare la protezione dell'adesivo incollato sulla parte elettronica (B).
- 3) Incollare la parte elettronica (B) sulla parete (C) del cassonetto.

Passare il cavo di alimentazione in una guarnizione di arresto della trazione in uscita dal cassonetto.

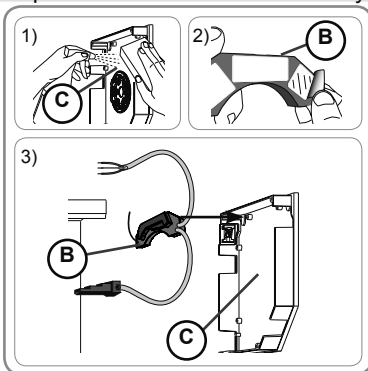

Preparazione della parte trasmissiva (A)

- 1) Installare gli accessori necessari per l'integrazione della motorizzazione nel tubo di avvolgimento:
 - O unicamente la ruota (D) sulla motorizzazione.
 - O la corona (E) e la ruota (F) sulla motorizzazione.
- 2) Misurare la lunghezza (L1) tra il bordo interno della testa della motorizzazione e l'estremità della ruota.

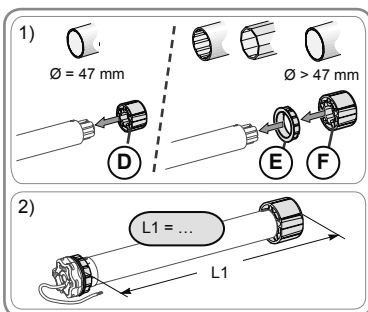

2.1.2. Preparazione del tubo

- 1) Tagliare il tubo di avvolgimento alla lunghezza desiderata in funzione del prodotto motorizzato.
- 2) Sbavare il tubo di avvolgimento ed eliminare i residui metallici.
- 3) Per i tubi di avvolgimento lisci all'interno, praticare una tacca rispettando le quote indicate:
(G) = 4 mm / 0.16 In ; (H) = 28 mm / 1.1 In.

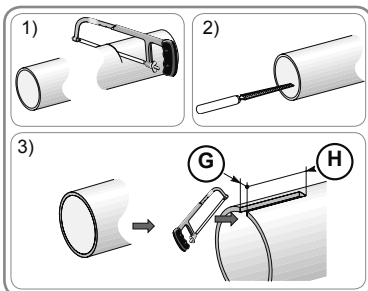

2.1.3. Assemblaggio tubo-motorizzazione

- 1) Infilare la motorizzazione nel tubo di avvolgimento. Per i tubi di avvolgimento lisci all'interno, posizionare la tacca intagliata sul dente della corona.
- 2) La ruota deve essere bloccata in traslazione nel tubo di avvolgimento:
 - O fissando il tubo di avvolgimento sulla ruota per mezzo di 4 viti parker Ø 5 mm o per mezzo di 4 rivetti in acciaio Ø 4,8 mm posizionati tra 5 mm e 15 mm dall'estremità esterna della ruota, indipendentemente dal tipo di tubo di avvolgimento.

Le viti o i rivetti non devono essere fissati sulla motorizzazione ma esclusivamente sulla ruota.

- O mediante l'uso di un bloccaruota, per i tubi non lisci.

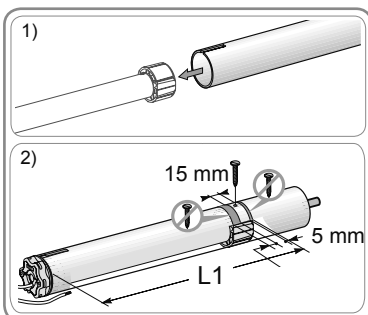



2.1.4. Montaggio della parte elettronica (B) con l'assemblaggio tubo-motorizzazione

1) Montare e fissare l'assemblaggio tubo-motorizzazione (I) sul supporto calotta (J):

Accertarsi che l'insieme tubo-motorizzazione sia bloccato sul supporto calotta. Questa operazione consente di evitare al gruppo tubo-motorizzazione di uscire dal fissaggio del supporto calotta.

2) Inserire la presa (K) della parte elettronica (B) nella parte trasmissiva (A).

Avvitare la presa (K) nella parte trasmissiva (A).

3) Montare l'assemblaggio tubo-motorizzazione (I) sul supporto motore (L).

Fissare l'anello di bloccaggio (M).

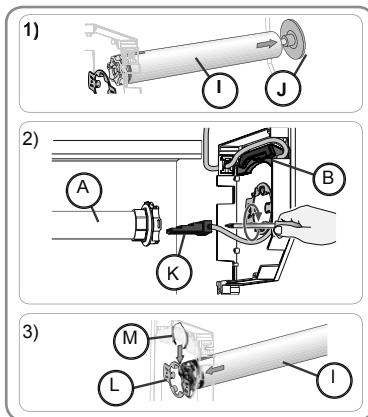

2.2. CABLAGGIO

I cavi che passano attraverso una parete metallica devono essere protetti ed isolati da un manicotto o una guaina.

Fissare i cavi per evitare il contatto con parti in movimento.

Il cavo di Oximo 50 S Auto io non può essere smontato. Se è danneggiato, commutare la motorizzazione [la parte elettronica (B)] su SAV.

Se la motorizzazione viene utilizzata all'esterno e se il cavo di alimentazione è di tipo H05-VVF, allora installare il cavo in un condotto resistente ai raggi UV, ad esempio sotto una canalina passacavi.

Lasciare libero l'accesso al cavo d'alimentazione della motorizzazione: deve poter essere sostituito facilmente.

Creare sempre un doppino sul cavo di alimentazione per evitare infiltrazioni di acqua all'interno della motorizzazione!

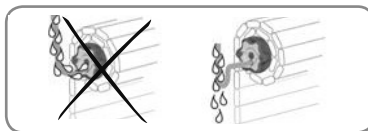

- Togliere l'alimentazione.
- Collegare la parte elettronica (B) come indicato nella tabella riportata in basso:

	Cavo	230 V ~ 50 Hz
a	Marrone	Fase
b	Blu	Neutro
c	Verde-giallo	Terra (⊥)

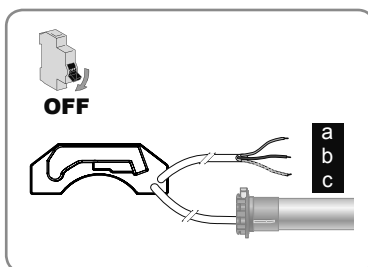

Dopo aver fissato la tapparella sul tubo di avvolgimento, controllare che, quando la tapparella si trova in posizione di finecorsa inferiore, il cintino rigido / il blocco antieffrazione sia posizionato correttamente e che la prima stecca entri nella guida in posizione verticale. Se necessario modificare il numero di stecche per migliorare la posizione del blocco antieffrazione/cintino rigido quando la tapparella si trova a finecorsa inferiore.

Utilizzare almeno 2 blocchi antieffrazione o 2 cintini rigidi per fissare la tapparella al tubo di avvolgimento.

2.3. MESSA IN SERVIZIO

Questo libretto descrive la messa in servizio con l'ausilio di un trasmettitore locale io-homecontrol® Somfy di tipo Smoove io.

Alimentare una sola motorizzazione per volta

Inserire la tensione e seguire la procedura **A** o **B** a seconda della reazione del prodotto motorizzato:

A All'inserimento della tensione, il prodotto motorizzato esegue un breve movimento

Le impostazioni sono confermate e nessun trasmettitore io è programmato.

Programmazione del primo trasmettitore locale io Somfy

- 1) Premere contemporaneamente **Λ** e **V** del trasmettitore locale io Somfy fino al breve movimento del prodotto motorizzato.
- 2) Premere brevemente il pulsante **PROG** del trasmettitore locale io Somfy: il prodotto motorizzato compie un breve movimento, il trasmettitore è programmato.

Consultare il capitolo **Utilizzo**.

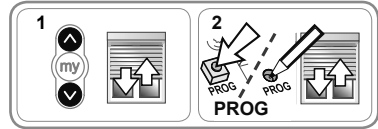
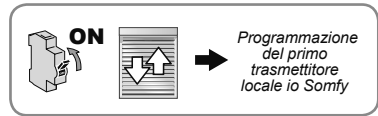

o

B All'inserimento della tensione, il prodotto motorizzato non si muove

Premere **Λ** o **V** e seguire la procedura **b1** o **b2** a seconda della reazione del prodotto motorizzato.

b1 Il prodotto motorizzato non si muove ancora

Le impostazioni non sono confermate e nessun trasmettitore io è programmato.

Seguire la procedura descritta nel capitolo **Pre-programmazione del trasmettitore locale io-homecontrol® Somfy**.

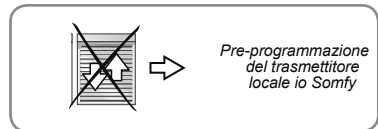
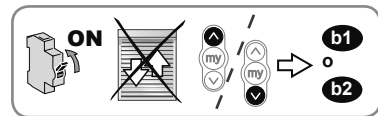

o

b2 Il prodotto motorizzato sale o scende completamente

Le impostazioni sono confermate ed il trasmettitore io è programmato.

Consultare il capitolo **Utilizzo**.

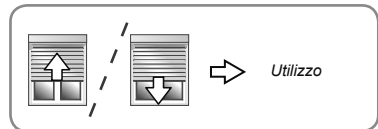

2.3.1. Pre-programmazione del trasmettitore locale io-homecontrol® Somfy

- Premere **brevemente e contemporaneamente Λ e V**:
→ Il prodotto motorizzato effettua un breve movimento salita/discesa: questo trasmettitore è pre-programmato nella motorizzazione.

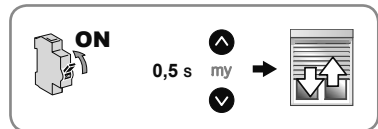

2.3.2. Controllo del senso di rotazione

1) Premere **Λ**:

a) Se il prodotto motorizzato sale, il senso di rotazione è corretto: consultare il capitolo **Convalida delle regolazioni automatiche**.

b) Se il prodotto motorizzato scende, il senso di rotazione non è corretto: passare alla fase successiva.

2) Premere **my**, fino ad azionare il prodotto motorizzato, il senso di rotazione è modificato.

3) Premere **Λ** per controllare il senso di rotazione.

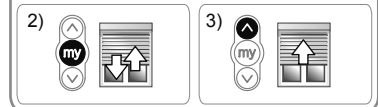
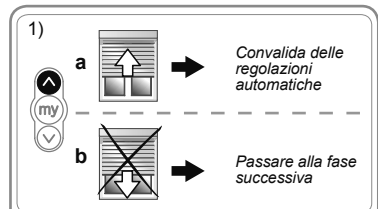

2.3.3. Convalida delle regolazioni automatiche

- 1) Premere **▲** e **V** fino al breve movimento di salita/ discesa del prodotto motorizzato.
- 2) Premere **my** fino al breve movimento di salita/ discesa del prodotto motorizzato: le regolazioni automatiche sono convalidate.
- 3) Premere il pulsante PROG del trasmettitore io-homecontrol® per programmare il primo trasmettitore:
 - Il prodotto motorizzato effettua un breve movimento salita/discesa: questo trasmettitore è programmato.

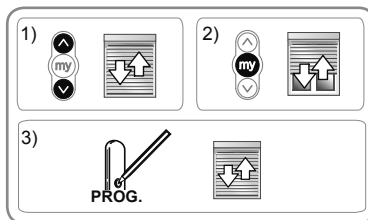

2.4. CONSIGLI E RACCOMANDAZIONI PER L'INSTALLAZIONE

2.4.1. Domande sul l'Oximo 50 S Auto io?

Problemi	Possibili cause	Soluzioni
Il prodotto motorizzato non funziona.	Il cablaggio non è corretto.	Controllare il cablaggio e modificarlo, se necessario.
	La motorizzazione è in protezione termica.	Attendere che la motorizzazione si raffreddi
	La batteria del trasmettitore io-homecontrol® sta per esaurirsi.	Controllare se la batteria è scarica e sostituirla, se necessario.
	Il trasmettitore non è compatibile.	Consultare un interlocutore Somfy.
	Il trasmettitore io-homecontrol® utilizzato non è programmato nella motorizzazione.	Utilizzare un trasmettitore programmato o programmare questo trasmettitore.
La motorizzazione Oximo 50 S Auto io gira in un solo senso.	L'Oximo 50 S Auto io è troppo vicino ai finecorsa o all'ultimo ostacolo incontrato.	Premere ▲ o V per sbloccare l'Oximo 50 S Auto io.
La motorizzazione Oximo 50 S Auto io è fissata sul lato errato del prodotto motorizzato.	L'installazione dell'Oximo 50 S Auto io non corrisponde alle esigenze del cantiere.	Installare l'Oximo 50 S Auto io dall'altro lato del tubo di avvolgimento, ripristinare la configurazione originale del motore e riprendere l'installazione completa dell'Oximo 50 S Auto io dal capitolo Installazione .
Il fissaggio del telo della tapparella sul tubo di avvolgimento deve essere modificato.	I blocchi antieffrazione sono fissati in modo errato.	Modificare l'installazione (posizione dei blocchi antieffrazione), ripristinare la configurazione originale dell'Oximo 50 S Auto io e riprendere l'installazione completa dal capitolo Messa in servizio .
La posizione preferita è stata spostata.	La corsa del prodotto motorizzato è stata modificata.	Attendere il reset automatico al termine di alcuni cicli o riprendere l'installazione completa dell'Oximo 50 S Auto io dal capitolo Installazione .



In caso di modifica dell'installazione (smontaggio dei cintini o dei blocchi antieffrazione, uscita della parte trasmissiva dal tubo di avvolgimento, ecc.), è necessario ripristinare la configurazione originale della motorizzazione Oximo 50 S Auto io e riprendere l'installazione completa della motorizzazione Oximo 50 S Auto io dal capitolo **Installazione**.

2.4.2. Modifica del senso di rotazione

Il senso di rotazione può essere modificato in qualsiasi momento grazie al trasmettitore locale io-homecontrol® Somfy programmato:

- 1) Portare il prodotto motorizzato a circa metà altezza.
- 2) Premere **▲** e **▼** fino al breve movimento di salita/ discesa del prodotto motorizzato.
- 3) Premere **my** fino al breve movimento di salita/ discesa del prodotto motorizzato:
→ Il senso di rotazione è stato modificato.
- 4) Premere **▲** per controllare il nuovo senso di rotazione.

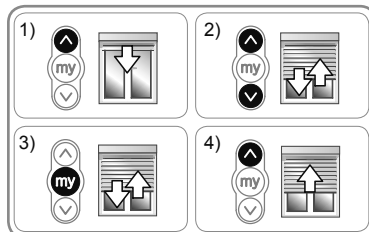

Per modificare il senso di rotazione con l'ausilio di un altro trasmettitore io-homecontrol®, consultare il libretto corrispondente.

2.4.3. Sostituzione di un trasmettitore io-homecontrol® Somfy perso o guasto

Effettuare un doppio taglio di corrente solo al livello del prodotto motorizzato da resettare.

Questo reset elimina tutti i punti di comando locali, ma sensori, regolatori di finecorsa e posizione preferita vengono conservati.

- 1) Posizionare il prodotto motorizzato a metà altezza.
- 2) Disinserire l'alimentazione per 2 sec.
- 3) Alimentare nuovamente il motore tra 5 s e 15 s.
- 4) Disinserire l'alimentazione per 2 sec.
- 5) Alimentare nuovamente il dispositivo: il prodotto motorizzato si muove per alcuni secondi. (Se il prodotto motorizzato si trova nel finecorsa alto o basso, effettuerà un breve movimento di salita/ discesa).
- 6) Premere il pulsante PROG del nuovo trasmettitore fino al breve movimento di salita/discesa del prodotto motorizzato: il nuovo trasmettitore viene programmato e tutti gli altri punti di comando vengono cancellati.

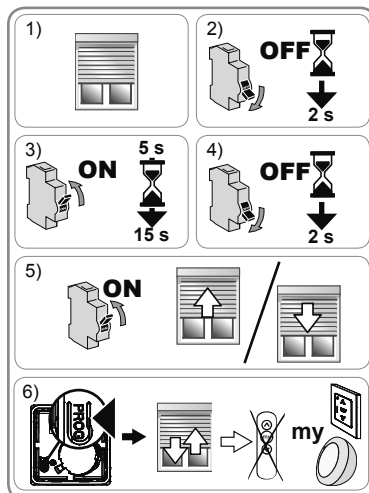

2.4.4. Ritorno alla configurazione originale

Effettuare un doppio taglio di corrente solo al livello del prodotto motorizzato da resettare.

Questo azzeramento elimina tutti i punti di comando, tutti i sensori, tutte le regolazioni di finecorsa e reinizializza la posizione preferita (my) della motorizzazione.

- 1) Posizionare il prodotto motorizzato a metà altezza.
- 2) Disinserire l'alimentazione per 2 sec.
- 3) Alimentare nuovamente il motore tra 5 s e 15 s.
- 4) Disinserire l'alimentazione per 2 sec.
- 5) Alimentare nuovamente il dispositivo: il prodotto motorizzato si muove per alcuni secondi.
- 6) Premere il pulsante PROG del trasmettitore locale io-homecontrol® Somfy per **≈ 7 sec., fino a quando il prodotto motorizzato non esegue due brevi movimenti di salita/discesa:**
→ La motorizzazione viene reinizializzata nella configurazione originaria.

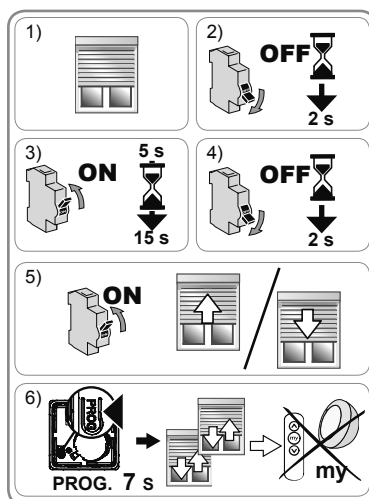

- Riprendere la messa in servizio (vedere capitolo **Messa in servizio**).

3. USO E MANUTENZIONE

Questa motorizzazione non necessita di alcuna manutenzione.

3.1. PULSANTI SALITA E DISCESA

Premendo **brevemente** **Λ** o **V** si attiva la completa salita o discesa del prodotto motorizzato.



3.2. FUNZIONE STOP

Il prodotto motorizzato si sta muovendo.

- Premere **brevemente my** : il prodotto motorizzato si arresta automaticamente.

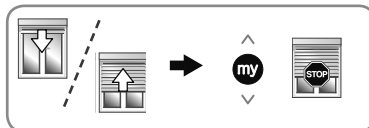

3.3. POSIZIONE PREFERITA (my)

Come da impostazione di fabbrica, nella motorizzazione Oximo 50 S Auto io viene programmata una posizione alta e bassa e una posizione intermedia chiamata «posizione preferita (my)».

- Far compiere al prodotto motorizzato 2 cicli completi di **Λ** e **V** fino ai fincorsa alto e basso per attivare la posizione preferita.

Per usare la posizione preferita (my):

- Premere **brevemente my** : il prodotto motorizzato inizia a muoversi e si ferma nella posizione preferita (my).

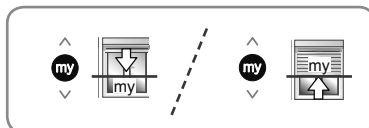

- ⓘ Per modificare o eliminare la posizione preferita (my), vedere il capitolo **Regolazioni supplementari**.

3.4. FUNZIONAMENTO CON UN SENSORE SOLARE io-homecontrol® Somfy (TIPO SUNIS WireFree™ io)

Consultare il manuale corrispondente.

3.5. REGOLAZIONI SUPPLEMENTARI

3.5.1. Modifica della posizione preferita (my)

- 1) Posizionare il prodotto motorizzato nella posizione preferita (my).
- 2) Premere **my**, per **≈ 5 sec.**, fino al breve movimento di salita/discesa del prodotto motorizzato: la posizione preferita (my) desiderata è registrata.

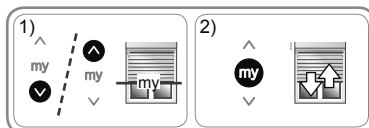

3.5.2. Cancellazione della posizione preferita (my)

- 1) Premere **my**: il prodotto motorizzato inizia a muoversi e si ferma nella posizione preferita (my).
- 2) Premere nuovamente **my** fino al movimento del prodotto motorizzato: la posizione preferita (my) è eliminata.

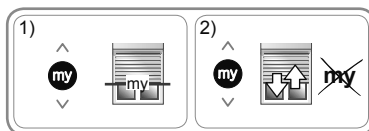

3.5.3. Aggiunta/eliminazione dei trasmettitori e dei sensori io-homecontrol® Somfy

Consultare il manuale corrispondente.

3.6. CONSIGLI E RACCOMANDAZIONI PER L'USO

3.6.1. Domande sull'Oximo 50 S Auto io ?

Problemi	Possibili cause	Soluzioni
Il prodotto motorizzato non funziona.	Il livello della batteria del trasmettitore è basso.	Controllare se la batteria è scarica e sostituirla, se necessario. Consultare il manuale del trasmettitore
	La motorizzazione è in modalità di protezione contro il gelo.	Attendere che la temperatura consenta nuovamente il movimento del prodotto motorizzato.
	La motorizzazione è in protezione termica.	Attendere che la motorizzazione si raffreddi.

Se il prodotto motorizzato continua a non funzionare, contattare un professionista della motorizzazione e dell'automazione d'interni.

3.6.2. Rilevamento di ostacolo

Il rilevamento automatico degli ostacoli permette di proteggere il telo del prodotto motorizzato e di rimuovere gli eventuali ostacoli presenti:

- Se il telo incontra un ostacolo in discesa, a seconda della posizione dell'ostacolo:
 - O il prodotto motorizzato si arresta automaticamente.
 - O si ferma e risale automaticamente.
- Se il telo del prodotto motorizzato incontra un ostacolo durante la salita, il prodotto motorizzato si arresta automaticamente.

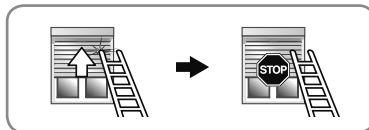
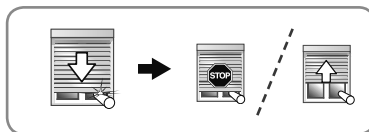

3.6.3. Protezione contro il gelo

La protezione contro il gelo funziona come il rilevamento degli ostacoli:

- Se l'Oximo 50 S Auto io incontra una resistenza, esso si arresta automaticamente per proteggere il telo del prodotto motorizzato: il prodotto motorizzato rimane nella posizione iniziale.

3.6.4. Sostituzione di un trasmettitore io-homecontrol® Somfy perso o guasto

Per la sostituzione di un trasmettitore io-homecontrol® perso o guasto, contattare un professionista della motorizzazione e dell'automazione d'interni.

4. DATI TECNICI

Frequenza radio	868-870 MHz io-homecontrol® bidirezionale triband.
Bande di frequenza e la massima potenza utilizzati	868.000 MHz - 868.600 MHz e.r.p. <25 mW 868.700 MHz - 869.200 MHz e.r.p. <25 mW 869.700 MHz - 870.000 MHz e.r.p. <25 mW
Alimentazione	230 V ~ 50 Hz
Temperatura di utilizzo	da -20°C a +60 °C
Grado di protezione	IP 44
Numero massimo di trasmettitori  e di sensori associati	9
Isolamento elettrico	Categoria I



Con la presente, Somfy SAS, F-74300 CLUSES dichiara, in qualità di produttore, che la motorizzazione coperta da queste istruzioni, contrassegnata per essere alimentata a 230V~50Hz e per essere utilizzata come indicato nelle presenti istruzioni, è conforme ai requisiti essenziali delle Direttive Europee applicabili e, in particolare, della Direttiva Macchina **2006/42/CE** della Direttiva Radio **2014/53/UE**.

Il testo completo della dichiarazione di conformità all'UE è disponibile all'indirizzo Internet www.somfy.com/ce.

Christian Rey, responsabile delle omologazioni, che agisce per conto del Direttore dell'Attività, Cluses, 04/2016.

Deze handleiding is geldig voor alle uitvoeringen van de Oximo 50 S Auto io (vorm van de motorkop, koppel/toerental).

INHOUD

1. Inleidende informatie	28	3. Gebruik en onderhoud	35
1.1. Toepassingsgebied	28	3.1. Op- en Neer-toetsen	35
1.2. Verantwoordelijkheid	29	3.2. STOP-functie	35
1.3. Inhoud	29	3.3. Favoriete positie (my)	35
2. Installatie	29	3.4. Werking met een io-homecontrol® zonnensensor van Somfy (type Sunis WireFree™ io)	35
2.1. Montage	29	3.5. Extra afstellingen	35
2.2. Aansluiting	31	3.6. Tips en adviezen voor het gebruik	36
2.3. In werking stellen	32		
2.4. Tips en adviezen voor de installatie	33	4. Technische gegevens	36

De Oximo 50 S Auto io motorisatie is een motorisatie zonder afstelling: een eenvoudig aansluiting volstaat. De Oximo 50 S Auto io motorisatie leert automatisch de eindpunten. De Oximo 50 S Auto io motorisatie is geschikt voor montage aan de linker- of aan de rechterkant.

Hij heeft:

- een obstakeldetectie die het rolluik beschermt tijdens het sluiten.
- een vorstbeveiliging die het rolluik beschermt tijdens het openen.

1. INLEIDENDE INFORMATIE

1.1. TOEPASSINGSGBIED

De Oximo 50 S Auto motorisatie is bestemd voor het motoriseren van alle types rolluiken met stoppers en starre verbindingen die aan ten minste een van de volgende voorwaarden voldoen:

- Het gemotoriseerde systeem wordt bediend met een schakelaar zonder vergrendeling (zie het bijgevoegde document **Veiligheidsvoorschriften**).
- In uitgerolde positie bevinden alle delen van het gemotoriseerde systeem op een hoogte van meer dan 2,5 m boven de vloer of ander permanent toegankelijk niveau.
- Het blad van het rolluik kan 4 cm worden opgetild als er een opwaartse kracht van 150 N wordt aangebracht op de eindlamel op 16 cm van zijn totaal uitgerolde positie.

Als het rolluik ventilatielamellen heeft, mag er geen pen met een diameter van 5 mm in de openingen passen.

1.2. VERANTWOORDELIJKHEID

Lees deze handleiding aandachtig vóór het installeren en gebruiken van de Oximo 50 S Auto io motorisatie. Houd u altijd aan de aanwijzingen die in deze handleiding staan. Houd u ook altijd aan de gedetailleerde voorschriften die in het bijgevoegde document **Veiligheidsvoorschriften** staan.

De Oximo 50 S Auto io motorisatie moet geïnstalleerd worden door een erkende installateur van automatiseringssystemen in woningen, in overeenstemming met de instructies van Somfy en met de in het land van gebruik geldende wet- en regelgeving.

Ieder gebruik van de Oximo 50 S Auto io motorisatie buiten het hierboven beschreven toepassingsgebied is verboden. Hierdoor en door het niet opvolgen van de instructies die in deze handleiding en in het bijgevoegde document **Veiligheidsvoorschriften** staan, vervalt de aansprakelijkheid en de garantie van Somfy.

De installateur moet de klant informeren over de voorwaarden voor het gebruik en het onderhoud van de Oximo 50 S Auto io motorisatie en moet hem/haar, na de installatie van de Oximo 50 S Auto io motorisatie, de aanwijzingen voor het gebruik en het onderhoud, evenals het bijgevoegde document **Veiligheidsvoorschriften**, overhandigen. Servicewerkzaamheden aan de Oximo 50 S Auto io motorisatie mogen alleen uitgevoerd worden door een erkende installateur van automatiseringssystemen in woningen.

Raadpleeg, bij twijfel tijdens de installatie van de Oximo 50 S Auto io motorisatie of voor aanvullende informatie uw Somfy leverancier of ga naar de website www.somfy.com.

1.3. INHOUD

De Oximo 50 S Auto io motorisatie bestaat uit twee bij elkaar behorende onderdelen:

- het aandrijvende deel (A)
- het elektronische deel (B).

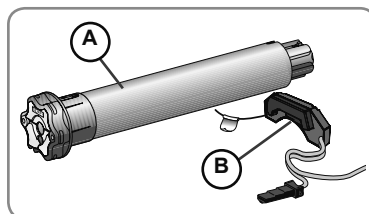

 Veiligheidswaarschuwing!

 Waarschuwing!

 Informatie

 Toets "Op"

 Toets "Neer"

2. INSTALLATIE

 **Verplichte** voorschriften voor de erkende installateur van automatiseringssystemen in woningen die de installatie van de Oximo 50 S Auto io motorisatie uitvoert.

 Laat de motorisatie niet vallen, sla er niet tegen, boor er niet in en dompel hem niet in een vloeistof.

 Installeer voor elke motorisatie een apart bedieningspunt.

2.1. MONTAGE

 Houd u stipt aan de in de installatiegids voorgeschreven montagevolgorde!

2.1.1. Voorbereiden van de motorisatie

Montage van het elektronische del (B)

 De antenne niet inkorten!

 De antenne niet beschadigen: gevaar van een elektrische schok!



Het meegeleverde plakband is bestemd voor eenmalig gebruik! Gebruik altijd het door Somfy meegeleverde plakband. Het gebruik van ander plakband is verboden!



Als het rolluik geen flens heeft, moet als aanvulling bij het plakband een extra bevestiging, bijvoorbeeld een kabelbinder, worden gebruikt. De extra bevestiging moet het elektronische deel (B) vasthouden tegen de bodem van de zijkant, bij alle gebruiksomstandigheden van het rolluik.

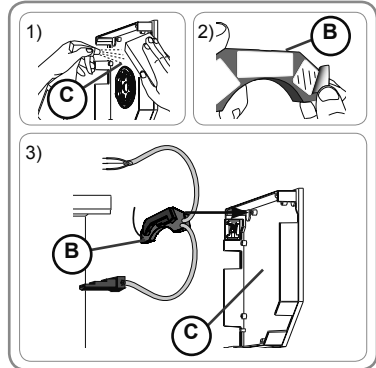

- 1) Reinig de binnenkant van de zijkant (C) van de rolluikkast.
- 2) Maak de zelfklevende bescherming los op het elektronische deel (B).
- 3) Plak het elektronische deel (B) tegen de zijkant (C) van de rolluikkast.



Plaats een trekbeveiliging op de voedingskabel bij de uitgang van de rolluikkast.

Vorbereitung van het aandrijvende deel (A)

- 1) Monteer de noodzakelijke accessoires voor het inbouwen van de motorisatie in de oprolbuis:
 - Ofwel alleen de meenemer (D) op de motorisatie.
 - Ofwel de adapter (E) en de meenemer (F) op de motorisatie.
- 2) Meet de lengte (L1) tussen de binnenrand van de kop van de motorisatie en het uiteinde van de meenemer.

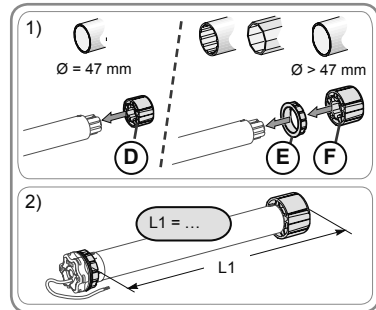

2.1.2. Vorbereiden van de buis

- 1) Zaag de oprolbuis op de gewenste lengte af, afhankelijk van het te motoriseren systeem.
- 2) Verwijder de bramen en de splinters van de oprolbuis.
- 3) Bij van binnen gladde oprolbuisen zaagt u een inkeping met de volgende afmetingen:
(G) = 4 mm / 0.16 In ; (H) = 28 mm / 1.1 In.

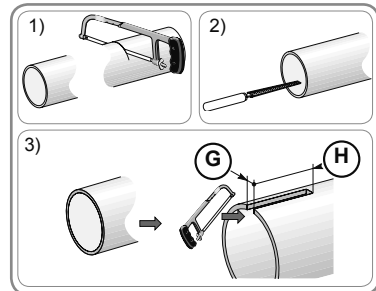

2.1.3. Assemblage buis-motorisatie

- 1) Schuif de motorisatie in de oprolbuis. Bij van binnen gladde oprolbuisen plaatst u de inkeping over de nok van de adapter.
- 2) De meenemer mag niet axiaal kunnen verschuiven in de oprolbuis:
 - Ofwel door de oprolbuis vast te zetten op de meenemer met behulp van 4 parkerschroeven Ø 5 mm of 4 stalen klinknagels Ø 4,8 mm geplaatst tussen 5 mm en 15 mm van het buitenste einde van de meenemer, ongeacht het type oprolbuis.



De schroeven of klinknagels mogen niet aan de motorisatie, maar uitsluitend aan de meenemer worden vastgezet.

- Ofwel door een meenemerstop te gebruiken voor niet gladde buizen.

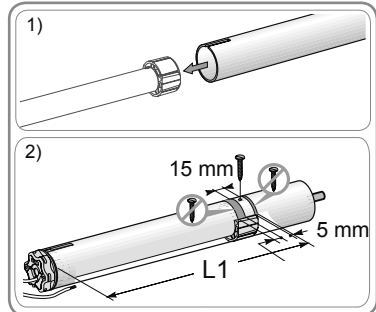

2.1.4. Montage van het elektronische deel (B) met het geheel buis-motorisatie

1) Monteer en bevestig het geheel buis-motorisatie (I) op de eindsteun (J)

 Controleer of het geheel buis-motorisatie is vergrendeld op de eindsteun. Dit voorkomt dat het geheel buis-motorisatie uit de bevestiging van de eindsteun schuift.

2) Steek de stekker (K) van het elektronische deel (B) in het aandrijvende deel (A).
Schroef de aansluiting (K) in het aandrijvende deel (A).

3) Monteer het geheel buis-motorisatie (I) op de motorsteun (L).
Plaats de borgring (M).

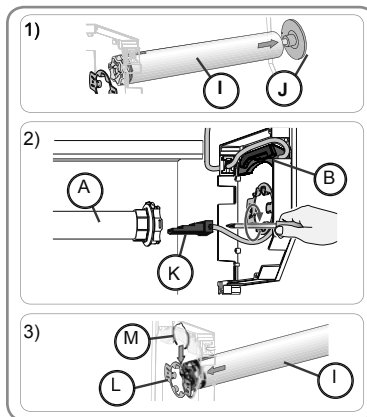



2.2. AANSLUITING

 Kabels die door een metalen schot lopen moeten beschermd en geïsoleerd worden door een doorvoerrubber of -huls.

 Maak kabels vast zodat zij niet in contact kunnen komen met bewegende delen.

 De kabel van de Oximo 50 S Auto io kan niet gedemonteerd worden. Stuur de motorisatie [het elektronische deel (B)] in geval van beschadiging van de kabel terug naar de aftersales.

 Als de motorisatie buiten wordt gebruikt, en als de voedingskabel van het type H05-VVF is, installeer de kabel dan in een UV-bestendige kabelgoot.

 Zorg dat de voedingskabel van de motorisatie toegankelijk blijft: hij moet gemakkelijk vervangen kunnen worden.

 Monteer de voedingskabel altijd met een lus zodat er geen water in de motorisatie kan binnendringen!

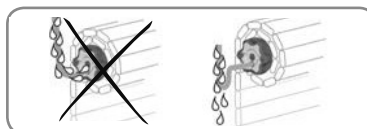

- Schakel de netvoeding uit.
- Sluit het elektronische deel (B) aan volgens de tabel hieronder:

	Kabel	230 V ~ 50 Hz
a	Bruin	Fase
b	Blauw	Nul
c	Groen-geel	Aarding (⊥)

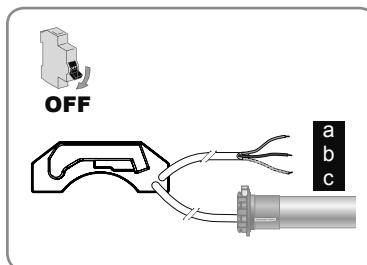

 Controleer, na het bevestigen van het rolluik op de oprolbuis, dat wanneer het rolluik in het onderste eindpunt staat, de starre verbinding correct is geplaatst en dat de eerste lamel verticaal in de geleiders gaat. Verander indien nodig het aantal lamellen om de positie van de starre verbinding te verbeteren als het rolluik op het onderste eindpunt staat.

Gebruik ten minste 2 starre verbindingen voor het bevestigen van het rolluik aan de oprolbuis.

2.3. IN BEDRIJF STELLEN

Deze handleiding beschrijft alleen de installatie met behulp van een lokaal Somfy io-homecontrol® bedieningspunt van het type Smooove io.

 Er mag per keer maar één motorisatie worden gevoed

Schakel de spanning in en volg de procedure **A** of **B** afhankelijk van de reactie van het gemotoriseerde systeem:

A Bij het aanzetten van de elektrische spanning maakt het gemotoriseerde systeem een korte beweging

De instellingen zijn bevestigd, en er is geen io-bedieningspunt geprogrammeerd.

Programmeren van het eerste lokale Somfy io-bedieningspunt:

- 1) Druk tegelijk op **Λ** en **V** van het lokale Somfy io-bedieningspunt tot het gemotoriseerde systeem kort beweegt.
- 2) Druk kort op de PROG toets van het lokale Somfy io-bedieningspunt: het gemotoriseerde systeem beweegt kort, het bedieningspunt is opgeslagen.

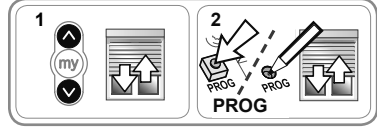
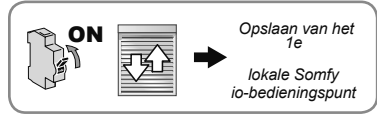

Ga naar het hoofdstuk **Gebruik**.

of

B Bij het aanzetten van de elektrische spanning beweegt het gemotoriseerde systeem niet

Druk op **Λ** of **V** en volg de procedure **b1** of **b2** afhankelijk van de reactie van het gemotoriseerde systeem.

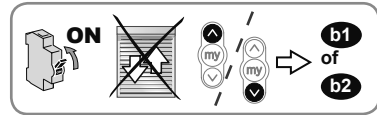

b1 Het gemotoriseerde systeem beweegt nog steeds niet

De instellingen zijn niet bevestigd, en er is geen io-bedieningspunt geprogrammeerd.

Volg de procedure in het hoofdstuk **Controle nemen met het lokale Somfy io-homecontrol® bedieningspunt**.

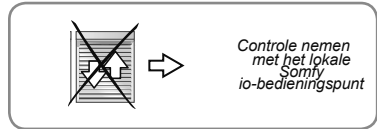

of

b2 Het gemotoriseerde systeem gaat helemaal naar boven of beneden

De instellingen zijn bevestigd, en het io-bedieningspunt is geprogrammeerd.

Ga naar het hoofdstuk **Gebruik**.

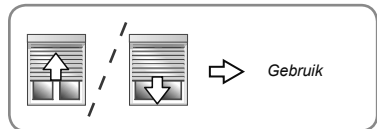

2.3.1. Controle nemen met het lokale Somfy io-homecontrol® bedieningspunt

- Druk kort en tegelijk op **Λ** en **V** :
→ Het gemotoriseerde systeem maakt een op- en neerbeweging: dit bedieningspunt is in de motorisatie geprogrammeerd.

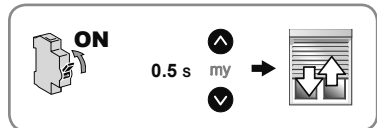

2.3.2. Controle van de draairichting

- 1) Druk op **Λ**:
 - a) Als het gemotoriseerde systeem omhoog gaat, is de draairichting correct: ga naar het hoofdstuk **Bevestigen van de automatische afstellingen**.
 - b) Als het gemotoriseerde systeem omlaag gaat, is de draairichting niet correct: ga verder met de volgende stap.
- 2) Druk op **my**, tot het gemotoriseerde systeem beweegt, de draairichting is veranderd.
- 3) Druk op **Λ** om de draairichting te controleren.

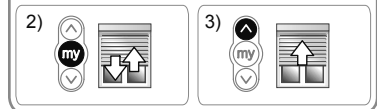
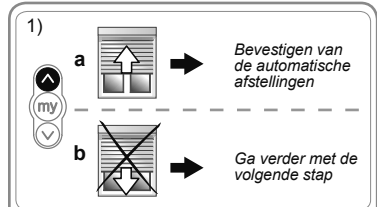

2.3.3. Bevestigen van de automatische afstellingen

- 1) Druk op **Λ** en **V** tot het gemotoriseerde systeem op en neer beweegt.
- 2) Druk op **my** tot het gemotoriseerde systeem op en neer beweegt: de automatische afstellingen zijn bevestigd.
- 3) Druk op de PROG toets van het io-homecontrol®-bedieningspunt om het eerste bedieningspunt te programmeren:
 - Het gemotoriseerde systeem maakt een op- en neerbeweging: dit bedieningspunt is geprogrammeerd.

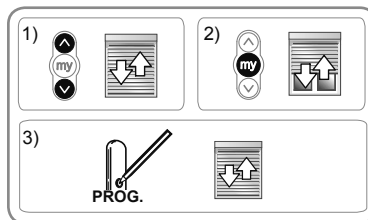

2.4. TIPS EN ADVIEZEN VOOR DE INSTALLATIE

2.4.1. Vragen over de Oximo 50 S Auto io ?

Probleem	Mogelijke oorzaken	Oplossingen
Het gemotoriseerde systeem werkt niet.	De aansluiting is niet correct.	Controleer de aansluiting en wijzig deze indien nodig.
	De thermische beveiliging van de motorisatie is in werking.	Wacht tot de motorisatie is afgekoeld.
	De batterij van het io-homecontrol®-bedieningspunt is bijna leeg.	Controleer of de batterij leeg is en vervang deze indien nodig.
	Het bedieningspunt is niet compatibel.	Neem contact op met uw Somfy leverancier.
	Het gebruikte io-homecontrol®-bedieningspunt is niet in de motorisatie geprogrammeerd.	Gebruik een bedieningspunt dat geprogrammeerd is of programmeer dit bedieningspunt.
De Oximo 50 S Auto io motorisatie draait maar in één richting.	De Oximo 50 S Auto io is te dicht bij zijn eindpunten of bij het laatste obstakel.	Druk op Λ of V om de Oximo 50 S Auto io te deblokken.
De Oximo 50 S Auto io motorisatie is aan de verkeerde kant van het gemotoriseerde systeem gemonteerd.	De installatie van de Oximo 50 S Auto io komt niet overeen met de eisen van de bouw.	Installeer de Oximo 50 S Auto io aan de andere kant van de oprolbuis, reset de fabrieksconfiguratie en hervat de complete installatie van de Oximo 50 S Auto io vanaf het hoofdstuk Installatie .
De bevestiging van het rolluik op de oprolbuis moet gewijzigd worden.	De starre verbindingen zijn niet goed vastgezet.	Verander de installatie (positie van de starre verbindingen), reset de fabrieksconfiguratie van de Oximo 50 S Auto io en hervat de complete installatie vanaf het hoofdstuk In bedrijf stellen .
De favoriete positie is verschoven.	De slag van het gemotoriseerde systeem is veranderd.	Wacht op de automatische afstelling na een paar gebruikscycli of hervat de complete installatie van de Oximo 50 S Auto io vanaf het hoofdstuk Installatie .



Elke wijziging van de installatie (demontage van de verbindingen of van de starre verbindingen, uitbouwen van het aandrijvende deel van de oprolbuis, enz.) betekent dat de Oximo 50 S Auto io motorisatie gereset moet worden in de oorspronkelijke configuratie en dat de Oximo 50 S Auto io motorisatie compleet moet worden geïnstalleerd zoals in het hoofdstuk **Installatie** is beschreven.

2.4.2 Wijzigen van de draairichting

De draairichting kan te allen tijde worden gewijzigd met behulp van een geprogrammeerd lokaal Somfy io-homecontrol®-bedieningspunt:

- 1) Stuur het gemotoriseerde systeem tot halverwege.
- 2) Druk op **Λ** en **V** tot het gemotoriseerde systeem op en neer beweegt.
- 3) Druk op **my** tot het gemotoriseerde systeem op en neer beweegt:
→ De draairichting is gewijzigd.
- 4) Druk op **Λ** om de draairichting opnieuw te controleren.

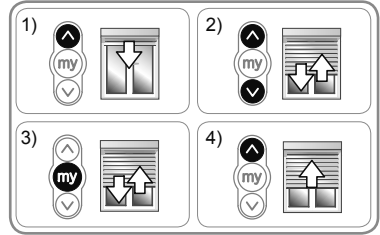

Raadpleeg voor het veranderen van de draairichting met behulp van een ander io-homecontrol®-bedieningspunt de handleiding daarvan.

2.4.3. Vervangen van een verloren of defect Somfy io-homecontrol®-bedieningspunt

Voer de dubbele stroomonderbreking alleen uit op het gemotoriseerde systeem dat gereset moet worden.

Dit resetten wist alle lokale bedieningspunten, maar de sensoren, de ingestelde eindpunten en de favoriete positie blijven behouden.

- 1) Zet het gemotoriseerde systeem halverwege.
- 2) Schakel de netvoeding gedurende 2 s uit.
- 3) Schakel de netvoeding tussen 5 s en 15 s in.
- 4) Schakel de netvoeding gedurende 2 s uit.
- 5) Schakel de voeding weer in: het gemotoriseerde systeem beweegt een paar seconden. (Als het gemotoriseerde systeem in het bovenste of onderste eindpunt staat, gaat dit op en neer).
- 6) Druk op de PROG toets van het nieuwe bedieningspunt tot de op- en neerbeweging van het gemotoriseerde product: het nieuwe bedieningspunt is opgeslagen en alle andere bedieningspunten zijn gewist.

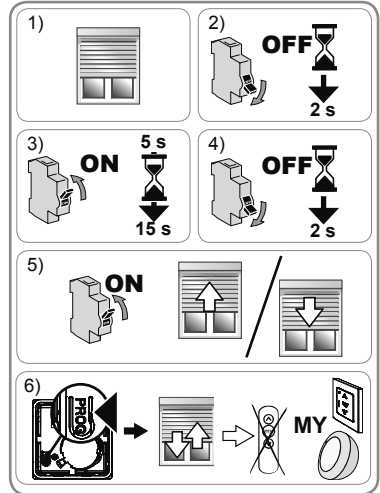

2.4.4. Terug naar de oorspronkelijke configuratie

Voer de dubbele stroomonderbreking alleen uit op het gemotoriseerde systeem dat gereset moet worden.

Dit resetten wist alle bedieningspunten, alle sensoren, alle ingestelde eindpunten en reset de favoriete positie (my) van de motorisatie.

- 1) Zet het gemotoriseerde systeem halverwege.
- 2) Schakel de netvoeding gedurende 2 s uit.
- 3) Schakel de netvoeding tussen 5 s en 15 s in.
- 4) Schakel de netvoeding gedurende 2 s uit.
- 5) Druk **gedurende ≈ 7 s** op de PROG toets van het lokale Somfy io-homecontrol®-bedieningspunt tot het gemotoriseerde systeem **twee keer op en neer beweegt**:
→ De motorisatie is gereset naar de oorspronkelijke configuratie.

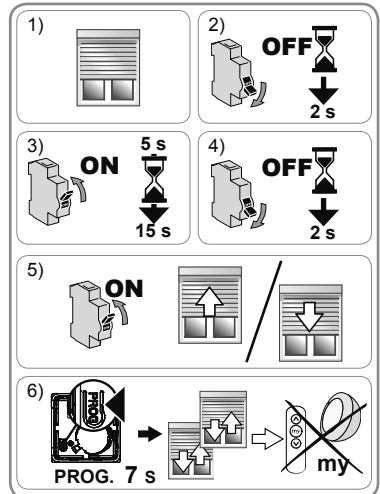

- Voer het in bedrijf stellen opnieuw uit (zie hoofdstuk **In bedrijf stellen**).

3. GEBRUIK EN ONDERHOUD

Deze motorisatie heeft geen onderhoud nodig.

3.1. TOETSSEN OP EN NEER

Door een **korte** druk op de toets **Λ** of **V** gaat het gemotoriseerde systeem respectievelijk omhoog of omlaag.

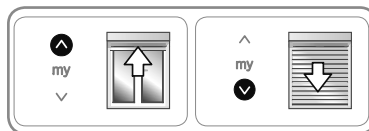

3.2. STOP-FUNCTIE

Het gemotoriseerde systeem is in beweging.

- Druk **kort** op **my**: het gemotoriseerde systeem stopt automatisch.

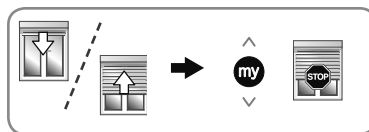

3.3. FAVORIETE POSITIE (my)

In de Oximo 50 S Auto io motorisatie kan standaard een tussenpositie genaamd "favoriete positie (MY)" tussen het bovenste en onderste eindpunt opgeslagen worden.

- Maak 2 complete cycli van **Λ** en **V** naar de bovenste en onderste eindpunten van het gemotoriseerde systeem om de favoriete positie te activeren.

Om de favoriete positie (MY) te gebruiken:

- Druk **kort** op **my**: het gemotoriseerde systeem komt in beweging en stopt in de favoriete positie (my).

ⓘ Voor het wijzigen of wissen van de favoriete positie (my), raadpleegt u het hoofdstuk "**Extra instellingen**".

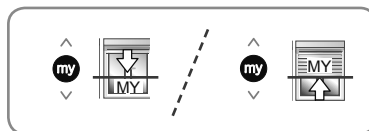

3.4. WERKING MET EEN io-homecontrol® ZONNESENSOR VAN Somfy (TYPE SUNIS WireFree™ io)

Raadpleeg de bijbehorende handleiding.

3.5. EXTRA AFSTELLINGEN

3.5.1. Wijzigen van de favoriete positie (MY)

- 1) Zet het gemotoriseerde systeem in de gewenste favoriete positie (my).
- 2) Druk gedurende **≈ 5 seconden** op **my**, tot het gemotoriseerde systeem op en neer beweegt: de gewenste favoriete positie (MY) is nu opgeslagen.

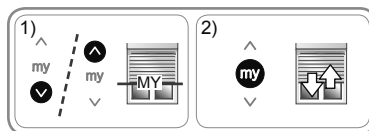

3.5.2. Wissen van de favoriete positie (MY)

- 1) Druk op **my**: het gemotoriseerde systeem komt in beweging en stopt in de favoriete positie (my).
- 2) Druk opnieuw op **my** tot het gemotoriseerde systeem beweegt: De favoriete positie (MY) is nu gewist.

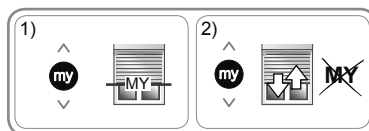

3.5.3. Toevoegen/wissen van Somfy io-homecontrol®-bedieningen en sensoren

Raadpleeg de bijbehorende handleiding.

3.6. TIPS EN ADVIEZEN VOOR HET GEBRUIK

3.6.1. Vragen over de Oximo 50 S Auto io ?

Probleem	Mogelijke oorzaken	Oplossingen
Het gemotoriseerde systeem werkt niet.	De batterij van het bedieningspunt is leeg.	Controleer of de batterij leeg is en vervang deze indien nodig. Raadpleeg de handleiding van het bedieningspunt
	De vorstbeveiliging van de motorisatie is in werking.	Wacht tot de temperatuur de beweging van het gemotoriseerde product weer toelaat.
	De thermische beveiliging van de motorisatie is in werking.	Wacht tot de motorisatie is afgekoeld.

Als het gemotoriseerde systeem nog steeds niet werkt, neem dan contact op met een erkende installateur van automatiseringssystemen in woningen .

3.6.2. Detectie van obstakel

Door de automatische detectie van obstakels wordt het gemotoriseerde systeem beschermd en kunnen obstakels verwijderd worden:

- Als het blad en obstakel tegenkomt bij het omlaag gaan, afhankelijk van de positie van het obstakel:
 - Ofwel stopt het gemotoriseerde systeem automatisch.
 - Ofwel stopt het en gaat het automatisch weer omhoog.
- Als het blad van het gemotoriseerde systeem ontmoet tijdens het omhoog gaan, stopt het automatisch.

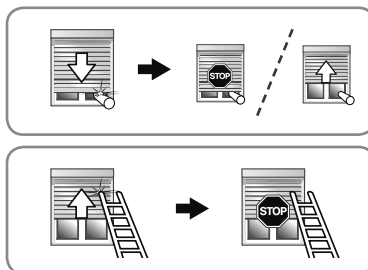

3.6.3. Bescherming tegen vastvriezen

De bescherming tegen vastvriezen werkt als de detectie van obstakels:

- Als de Oximo 50 S Auto io een weerstand detecteert, stopt hij automatisch om het blad van het gemotoriseerde systeem te beschermen: het gemotoriseerde systeem blijft in de beginpositie.

3.6.4. Vervangen van een verloren of defect Somfy io-homecontrol®-bedieningspunt

Voor het vervangen van een verloren of defect Somfy io-homecontrol®-bedieningspunt, moet u contact opnemen met een erkende installateur van automatiseringssystemen in woningen.

4. TECHNISCHE GEGEVENS

Radiofrequentie	868-870 MHz io-homecontrol® twee richtingen, drie banden.
Gebruikte frequentiebanden en maximaal vermogen	868,000 MHz - 868,600 MHz e.r.p. <25 mW 868,700 MHz - 869,200 MHz e.r.p. <25 mW 869,700 MHz - 870,000 MHz e.r.p. <25 mW
Voeding	230 V ~ 50 Hz
Werkstemperatuur	- 20°C tot+ 60 °C
Beschermingsklasse	IP 44
Maximum aantal te programmeren bedieningspunten en sensoren	9
Elektrische isolatie	Categorie I



Hierbij verklaart Somfy SAS, F-74300 CLUSES dat de motorisatie die bestemd is om te worden gebruikt met 230V~50Hz volgens de aanwijzingen in dit document, in overeenstemming is met de essentiële eisen en de andere relevante bepalingen van de Europese richtlijnen voor toepassing binnen de Europese Unie en in het bijzonder met de Machineryrichtlijn 2006/42/EG en de Richtlijn Radioapparatuur 2014/53/EU.

De volledige EU-conformiteitsverklaring staat ter beschikking op de website www.somfy.com/ce.

Christian Rey, verantwoordelijk voor de typegoedkeuringen, handelend uit naam van de Directeur van de onderneming, Cluses, 04/2016.

These instructions apply to all versions of the Oximo 50 S Auto io (head shape, torque/speed).

CONTENTS

1. Prerequisite information	37	3. Use and maintenance	44
1.1. Field of application	37	3.1. Up and Down buttons	44
1.2. Liability	38	3.2. STOP function	44
1.3. Contents	38	3.3. Favourite position (my)	44
2. Installation	38	3.4. Operating with a Somfy io-homecontrol® sun sensor (such as Sunis WireFree™ io)	44
2.1. Installation	38	3.5. Additional settings	44
2.2. Wiring	40	3.6. Tips and recommendations for use	45
2.3. Commissioning	41		
2.4. Tips and recommendations for installation	42	4. Technical data	45

The Oximo 50 S Auto io motorisation does not require adjustment: a simple connection is all that is required. The Oximo 50 S Auto io motorisation automatically programs its end limits.

The Oximo 50 S Auto io motorisation can be mounted either on the right or on the left. It is fitted with:

- obstacle protection to protect the roller shutter when it is being lowered.
- anti-freeze protection to protect the roller shutter when it is being raised.

1. PREREQUISITE INFORMATION

1.1. FIELD OF APPLICATION

The Oximo 50 S Auto motorisation is designed to motorise all types of roller blinds equipped with stops and rigid links, which fulfil at least one of the following conditions:

- The motorised product is controlled by a switch without a locking device (see the attached **Safety instructions** document).
- When deployed, all parts of the motorised product are more than 2.50 m above ground or any other permanent access level.
- The apron of the roller blind can be raised by 4 cm if a force of 150 N is applied upwards on the final slat placed 16 cm from its fully-deployed position.

If the roller blind has slats which can open, the openings must not allow a pin of diameter 5 mm to pass through.

1.2. LIABILITY

Please read these instructions carefully before installing and using the Oximo 50 S Auto io motorisation. In addition to following the instructions given in this guide, the instructions detailed in the attached **Safety instructions** document must also be observed.

The **Oximo 50 S Auto io motorisation must be installed by a motorisation and home automation professional, according to instructions from Somfy and the regulations applicable in the country in which it is commissioned.**

It is prohibited to use the Oximo 50 S Auto io motorisation outside the field of application described above. Such use, and any failure to comply with the instructions given in this guide and in the attached **Safety instructions** document, absolves Somfy of any liability and invalidates the warranty.

The installer must inform its customers of the operating and maintenance conditions for the Oximo 50 S Auto io motorisation and must provide them with the instructions for use and maintenance, and the attached **Safety instructions** document, after installing the Oximo 50 S Auto io motorisation. Any After-Sales Service operation on the Oximo 50 S Auto io motorisation must be performed by a motorisation and home automation professional.

If in doubt when installing the Oximo 50 S Auto io motorisation, or to obtain additional information, contact a Somfy adviser or go to the website www.somfy.com.

1.3. CONTENTS

The Oximo 50 S Auto io motorisation comprises two inseparable components:

- the drive part (A)
- the electronic part (B).

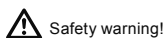
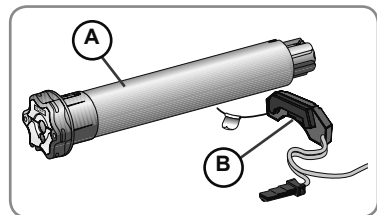

Safety warning!



Caution!



Information

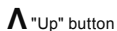

"Up" button

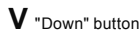

"Down" button

2. INSTALLATION



Instructions which **must** be followed by the motorisation and home automation professional installing the Oximo 50 S Auto io motorisation.



Never drop, knock, drill or submerge the motorisation.



Install a separate control point for each motorisation.

2.1. INSTALLATION



It is essential to follow the order of assembly given in the instructions.

2.1.1. Preparing the motorisation

Assembling the electronic part (B)

Never cut the aerial.

Never damage the aerial: Risk of electric shock.

 The adhesive supplied is only to be used for this operation. Always use the adhesive supplied by Somfy. The use of any other adhesive is forbidden.

i If the roller shutter is not fitted with a flange, it is necessary to use some means of attachment, such as a rilsan collar, along with some adhesive. The additional means of attachment chosen must hold the electronic part (B) inside the end piece regardless of the conditions of use of the roller shutter.

- 1) Clean the inner face of the head rail end piece (C).
- 2) Detach the adhesive protection affixed to the electronic part (B).
- 3) Affix the electronic part (B) to the head rail end piece (C).

i Pass the power supply cable through a cable grommet fixed in the head rail to ensure the cable is not under strain.

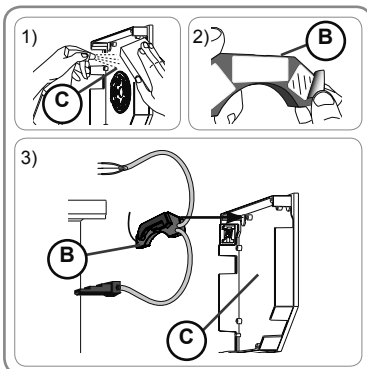

Preparing the drive part (A)

- 1) Fit the accessories required to integrate the motorisation in the roller tube:
 - Either fit the drive wheel (D) on the motorisation.
 - Or fit the crown (E) and the drive wheel (F) on the motorisation.
- 2) Measure the length (L1) between the inner edge of the motorisation head and the rim of the drive wheel.

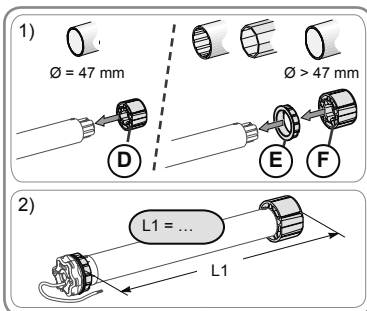

2.1.2. Tube preparation

- 1) Cut the roller tube to the required length, depending on the motorised product.
- 2) Deburr the roller tube and remove the swarf.
- 3) For roller tubes which are smooth inside, cut a notch with the following measurements:
(G) = 4 mm/0.16 In; (H) = 28 mm/1.1 In.

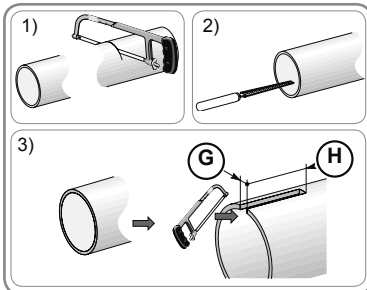

2.1.3. Motorisation/tube assembly

- 1) Slide the motorisation into the roller tube. For roller tubes which are smooth inside, position the notch previously cut on the boss on the crown.
- 2) The drive wheel must be locked in place to prevent it moving along the roller tube:
 - This can be done either by fixing the roller tube to the drive wheel using 4 x \varnothing 5 mm self-tapping screws, or by using 4 x \varnothing 4.8 mm steel pop rivets placed 5 mm to 15 mm from the outer rim of the drive wheel, regardless of the roller tube.

 The screws or pop rivets must only be attached to the drive wheel and not to the motorisation.

- Alternatively, a drive wheel stop can be used for tubes which are not smooth.

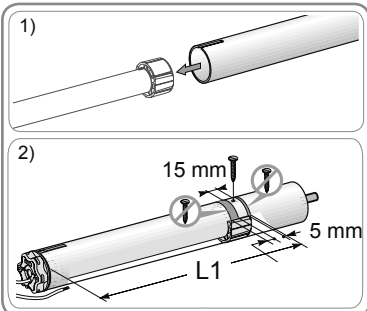

2.1.4. Assembling the electronic part (B) with the motorisation tube assembly

1) Fit and secure the tube/motorisation assembly to the end bracket (J):

 Ensure that the motorisation/tube assembly is secured onto the end bracket. This operation prevents the motorisation/tube assembly from coming out of the end bracket mounting.

2) Insert the socket (K) on the electronic part (B) into the drive part (A).

Screw the socket (K) into the drive part (A).

3) Fit the tube-motorisation assembly (I) onto the motor bracket (L). Fit the stop ring (M).

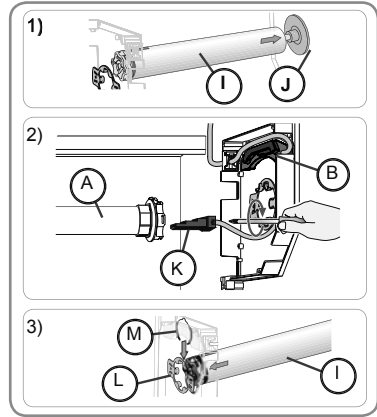



2.2. WIRING

 Cables which pass through a metal wall must be protected and isolated using a sheath or sleeve.

 Attach cables to prevent any contact with moving parts.

 The cable for the Oximo 50 S Auto io cannot be removed. If it is damaged, return the drive [the electronic part (B)] to the After-Sales department.

 If the motorisation is used outdoors, and if the supply cable is a type H05-VVF cable, the cable should be installed in a UV-resistant duct, e.g. under a gland.

 Leave the motorisation power supply cable accessible: it must be possible to replace it easily.

 Always make a loop in the power supply cable to prevent water entering the motorisation!

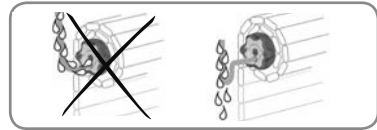

- Switch off the power supply.
- Connect the electronic part (B) according to the information in the table below:

	Cable	230 V ~ 50 Hz
a	Brown	Live
b	Blue	Neutral
c	Green/yellow	Earth (±)

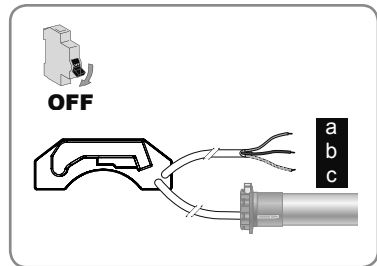

 After having affixed the roller shutter to the roller tube, check that, when the roller shutter is in the lower end limit position, the rigid link/bolt is correctly positioned and that the first slat is vertically between the runners. If necessary, adjust the number of slats used to improve the position of the bolt/rigid link when the roller shutter is in the lower end limit position.

Use at least 2 bolts or 2 rigid links to attach the roller shutter to the roller tube.

2.3. COMMISSIONING

These instructions describe commissioning using a Somfy io-homecontrol® local control point such as the Smooove io.

 Only one motorisation should be supplied at a time

Switch on and follow the procedure **A** or **B** according to the reaction of the motorised product:

A When the power is switched on, the motorised product moves briefly

The settings are confirmed and no io control point is programmed.

To programme the first Somfy io local control point:

- 1) Simultaneously press **Λ** and **V** on the Somfy local io control point until the motorised product moves briefly.
- 2) Briefly press the PROG button on the Somfy io local control point: the motorised product will move briefly; the control point has been programmed.

Go to the section on "**Operation**".

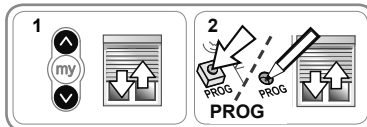
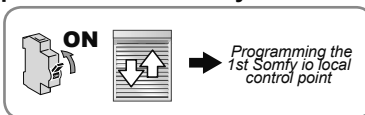

or

B When switched on, the motorised product does not move

Press **Λ** or **V** and follow the procedure **b1** or **b2** according to the reaction of the motorised product.

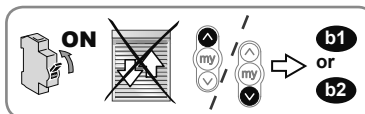

b1 The motorised product still does not move

The settings are not confirmed and no io control point is programmed.

Follow the procedure in the section **Pre-programming the Somfy io-homecontrol® local control point**.

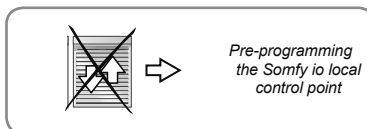

or

b2 The motorised product is fully raised or lowered

The settings are confirmed and the io control point is programmed.

Go to the section on "**Operation**".

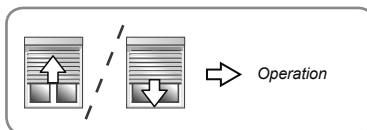

2.3.1. Pre-programming the Somfy io-homecontrol® local control point

- Briefly press **Λ** and **V** simultaneously:

→ The motorised product moves up and down: this control point is pre-programmed in the motorisation.

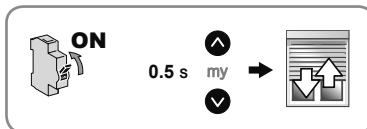

2.3.2. Checking the direction of rotation

1) Press **Λ** :

a) If the motorised product is raised, the direction of rotation is correct: move onto the section on **Confirming the automatic settings**.

b) If the motorised product is lowered, the direction of rotation is incorrect: move onto the next step.

2) Press **my**, until the motorised product moves, the direction of rotation is changed.

3) Press **Λ** to control the direction of rotation.

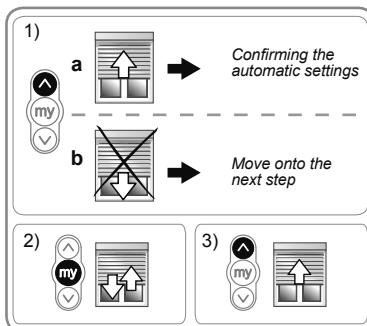

2.3.3. Confirming the automatic settings

- 1) Press **Λ** and **V** until the motorised product moves up and down.
- 2) Press **my** until the motorised product moves up and down: the automatic settings have been confirmed.
- 3) Press the io-homecontrol® control point PROG button to program the first control point:
 → The motorised product moves up and down: this control point has been programmed.

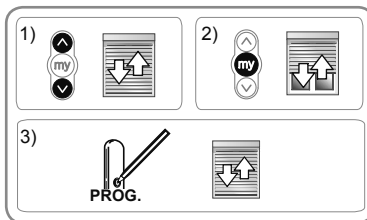

2.4. TIPS AND RECOMMENDATIONS FOR INSTALLATION

2.4.1. Questions on the Oximo 50 S Auto io?

Observations	Possible causes	Solutions
The motorised product does not operate.	The wiring is incorrect.	Check the wiring and modify it if necessary.
	The motorisation is in thermal protection mode.	Wait for the motorisation to cool down.
	The io-homecontrol® control point battery is low.	Check whether the battery is weak and replace it if necessary.
	The control point is not compatible.	Please contact a Somfy adviser.
The io-homecontrol® control point used has not been programmed into the motorisation.		Use a programmed control point or program this control point.
The Oximo 50 S Auto io motorisation rotates in one direction only.	The Oximo 50 S Auto io is too close to its end limit positions or to the last obstacle encountered.	Press Λ or V to unlock the Oximo 50 S Auto io.
The Oximo 50 S Auto io motorisation is fixed to the wrong side of the motorised product.	The installation of the Oximo 50 S Auto io does not meet requirements for the site.	Install the Oximo 50 S Auto io on the other side of the roller tube, restore its default settings and repeat the full installation procedure on the Oximo 50 S Auto io from the Installation section.
The roller shutter mounting on the roller tube must be modified.	The bolts are incorrectly affixed.	To change the installation (position of the bolts), restore the default settings of the Oximo 50 S Auto io and repeat the full installation procedure from the Commissioning section.
The favourite position has shifted.	The travel of the motorised product has been changed.	Wait for automatic resetting at the end of several cycles or repeat the full installation procedure on the Oximo 50 S Auto io from the Installation section.



To make any change to the installation (e.g. disassembling links or bolts, removing the drive part from the roller tube) the Oximo 50 S Auto io motorisation must be restored to its default settings and a full installation procedure on the Oximo 50 S Auto io motorisation must be carried out from the **Installation** section.

2.4.2 Changing the direction of rotation

The direction of rotation may be changed at any time using a paired Somfy io-homecontrol® control point:

- 1) Put the motorised product in the middle position.
- 2) Press **A** and **V** until the motorised product moves up and down.
- 3) Press **my** until the motorised product moves up and down:
→ The direction of rotation has been modified.
- 4) Press **A** to control the new direction of rotation.

To change the direction of rotation using another io-homecontrol® control point, refer to the corresponding instructions.

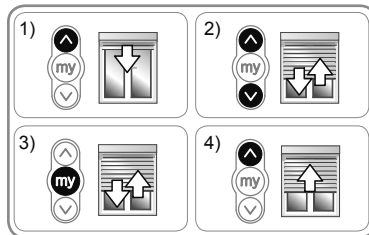

2.4.3. Replacing a lost or broken Somfy io-homecontrol® control point

Only switch off the power for the motorised product to be reset.

This reset deletes all the local control points, however the sensors, end limit settings and favourite position are retained.

- 1) Position the motorised product at the mid-height position.
- 2) Cut the power supply for 2 seconds.
- 3) Switch the power supply back on for 5 to 15 seconds.
- 4) Cut the power supply for 2 seconds.
- 5) Switch the power supply back on: the motorised product moves for a few seconds. (If the motorised product is in the upper or lower limit position, it will move up and down).
- 6) Press the PROG button on the new control point until the motorised product moves up and down: the new control point is programmed and all the other control points are deleted.

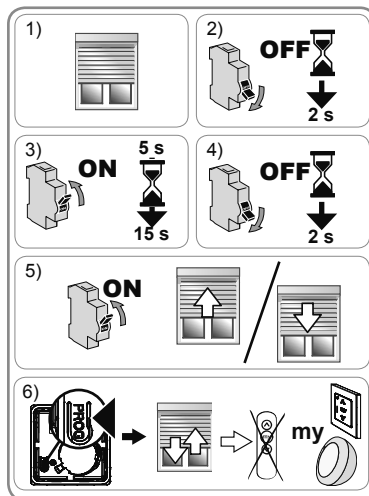

2.4.4. Restoring the original configuration

Only switch off the power for the motorised product to be reset.

This reset deletes all control points, all the sensors and all the end limit settings, and resets the motorisation's favourite position (my).

- 1) Position the motorised product at the mid-height position.
- 2) Cut the power supply for 2 seconds.
- 3) Switch the power supply back on for 5 to 15 seconds.
- 4) Cut the power supply for 2 seconds.
- 5) Switch the power supply back on: the motorised product moves for a few seconds.
- 6) Press the PROG button on the Somfy local io-homecontrol® control point for **≈ 7 seconds, until the motorised product moves up and down twice**:
→ The motorisation is reset to the original configuration.

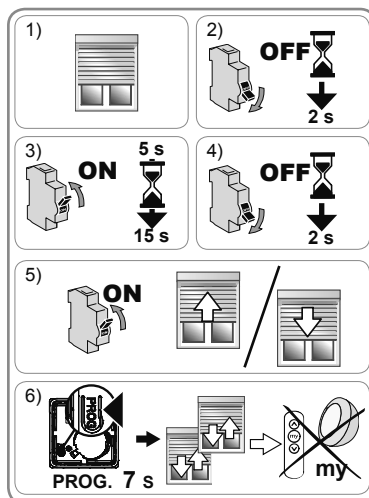

- Repeat the commissioning procedure (see the **Commissioning** section).

3. USE AND MAINTENANCE

This motorisation is maintenance-free.

3.1. UP AND DOWN BUTTONS

Briefly pressing **Λ** or **V** fully raises or lowers the motorised product.

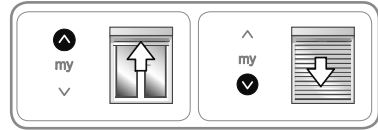

3.2. STOP FUNCTION

The motorised product is moving.

- **Briefly** press **my**: the motorised product stops automatically.

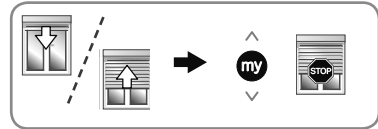

3.3. FAVOURITE POSITION (my)

Besides the upper and lower positions, an intermediate position known as the "favourite position (my)" is programmed as standard in the Oximo 50 S Auto io motorisation.

- Perform 2 full cycles **Λ** and **V** to the upper and lower end limits of the motorised product to activate the favourite position.

To use the favourite position (my):

- **Briefly** press **my**: the motorised product starts to move, and stops in the favourite position (my).

(i) To modify or delete the favourite (my) position, see the section on "**Additional settings**".

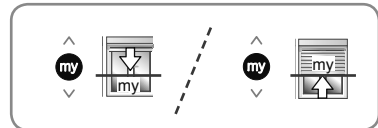

3.4. OPERATING WITH A Somfy io-homecontrol® SUN SENSOR (SUCH AS SUNIS WireFree™ io)

Refer to the corresponding instructions.

3.5. ADDITIONAL SETTINGS

3.5.1. Modifying the favourite position (my)

- 1) Place the motorised product in the desired favourite position (my).
- 2) Press **my** for ≈ 5 seconds until the motorised product moves up and down: the desired favourite position (my) has been programmed.

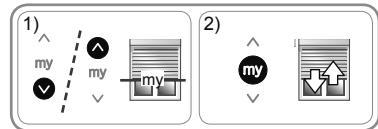

3.5.2. Deleting the favourite position (my)

- 1) Press **my**: the motorised product starts to move, and stops in the favourite position (my).
- 2) Press **my** again until the motorised product moves: the favourite position (my) is deleted.

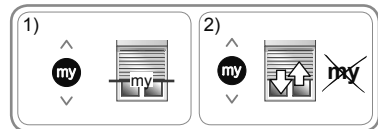

3.5.3. Adding/Deleting Somfy io-homecontrol® control points and io sensors

Refer to the corresponding instructions.

3.6. TIPS AND RECOMMENDATIONS FOR USE

3.6.1. Questions on the Oximo 50 S Auto io?

Observations	Possible causes	Solutions
The motorised product does not operate.	The control point battery is weak.	Check whether the battery is weak and replace it if necessary. Refer to the control point instructions
	The motorisation is in anti-freeze protection mode.	Wait until the temperature permits the motorised product to move again.
	The motorisation is in thermal protection mode.	Wait for the motorisation to cool down.

If the motorised product still does not work, contact a motorisation and home automation professional.

3.6.2. Obstacle detection

The automatic obstacle detection function protects the apron on the motorised product and enables obstacles to be cleared:

- If the apron encounters an obstacle when it is lowered, depending on the position of the obstacle:
 - Either the motorised product stops automatically.
 - Or it stops and is raised automatically.
- If the apron of the motorised product encounters an obstacle when raised, it stops automatically:

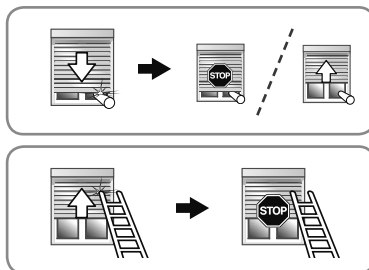

3.6.3. Anti-freeze protection

The anti-freeze protection function operates in the same way as the obstacle detection function:

- If the Oximo 50 S Auto io detects any resistance, it automatically stops to protect the apron of the motorised product: the motorised product remains in its initial position.

3.6.4. Replacing a lost or broken Somfy io-homecontrol® control point

To replace a lost or broken io-homecontrol® control point, contact a motorisation and home automation professional.

4. TECHNICAL DATA

Radio frequency	868-870 MHz io-homecontrol® two-way tri-band.
Frequency bands and maximum power used	868,000 MHz - 868.600 MHz e.r.p. <25 mW 868,700 MHz - 869.200 MHz e.r.p. <25 mW 869,700 MHz - 870.000 MHz e.r.p. <25 mW
Power supply	230 V ~ 50 Hz
Operating temperature	- 20°C to + 60°C
Index protection rating	IP 44
Maximum number of associated control points and sensors	9
Electrical insulation	Class I

CE Somfy SAS, F-74300 CLUSES as manufacturer hereby declares that the drive covered by these instructions when marked for input voltage 230V~50Hz and used as intended according to these instructions, is in compliance with the essential requirements of the applicable European Directives and in particular of the Machinery Directive **2006/42/EC**, and the Radio Directive **2014/53/EU**.

The full text of the EU declaration of conformity is available at www.somfy.com/ce.

Christian REY, Approval manager, acting on behalf of Activity director, Cluses, 04/2016.

Este manual es aplicable a todas las variantes de Oximo 50 S Auto io (independientemente de la forma del cabezal o del par/velocidad).

ÍNDICE

1. Información previa	46	3. Uso y mantenimiento	53
1.1. Ámbito de aplicación	46	3.1. Botones de subida y bajada	53
1.2. Responsabilidad	47	3.2. Función STOP	53
1.3. Contenido	47	3.3. Posición favorita (My)	53
2. Instalación	47	3.4. Funcionamiento con un sensor solar io-homecontrol® de Somfy (tipo Sunis WireFree™ io)	53
2.1. Montaje	47	3.5. Ajustes adicionales	53
2.2. Cableado	49	3.6. Trucos y consejos de uso	54
2.3. Puesta en marcha	50		
2.4. Trucos y consejos de instalación	51		
		4. Datos técnicos	54

La motorización Oximo 50 S Auto io es una motorización que no requiere ajustes: es posible utilizarlo mediante una simple conexión. La motorización Oximo 50 S Auto io programa los ajustes de final de carrera de forma automática.

La motorización Oximo 50 S Auto io puede montarse a la derecha o a la izquierda, indistintamente.

Va equipada con:

- una protección contra obstáculos para proteger la persiana enrollable en bajada;
- una protección en subida para proteger la persiana enrollable en caso de helada.

1. INFORMACIÓN PREVIA

1.1. ÁMBITO DE APLICACIÓN

La motorización Oximo 50 S Auto se ha diseñado para automatizar todos los tipos de persianas enrollables con topes y uniones rígidas que cumplan al menos una de las siguientes condiciones:

- El producto automatizado se controla mediante un interruptor sin bloqueo (véase el documento **Normas de seguridad** adjunto).
- En posición desplegada, toda parte del producto automatizado se encuentra a una altura superior a 2,5 m respecto al suelo o a cualquier otro nivel de acceso permanente.
- El tablero de la persiana enrollable puede levantarse 4 cm cuando se ejerce una fuerza de 150 N en sentido ascendente sobre la lámina final colocada a 16 cm de su posición completamente desplegada.

Si la persiana enrollable está formada por láminas en posición de protección solar, los espacios entre las láminas no deben permitir el paso de una varilla de 5 mm de diámetro.

1.2. RESPONSABILIDAD

Antes de instalar y utilizar la motorización Oximo 50 S Auto io, lea atentamente este manual. Además de las instrucciones descritas en este manual, deben respetarse las normas detalladas en el documento adjunto **Normas de seguridad**.

La motorización Oximo 50 S Auto io debe ser instalada por un profesional de la motorización y de la automatización de la vivienda, de conformidad con las instrucciones proporcionadas por Somfy y con la normativa aplicable en el país donde vaya a utilizarse.

Se prohíbe cualquier uso de la motorización Oximo 50 S Auto io fuera del ámbito de aplicación anteriormente descrito. Ello conllevaría, como todo incumplimiento de las instrucciones que figuran en este manual y en el documento adjunto **Normas de seguridad**, la exclusión de toda responsabilidad por parte de Somfy y la anulación de la garantía.

El instalador debe informar a sus clientes de las condiciones de uso y de mantenimiento de la motorización Oximo 50 S Auto io y debe entregarles las instrucciones de uso y de mantenimiento, así como el documento adjunto **Normas de seguridad**, tras la instalación de la motorización Oximo 50 S Auto io. Cualquier operación de Servicio de posventa que deba realizarse en la motorización Oximo 50 S Auto io requiere la intervención de un profesional de la motorización y la automatización de la vivienda.

Para resolver cualquier duda que pudiera surgir durante la instalación del motor Oximo 50 S Auto io o para obtener información adicional, póngase en contacto con uno de los agentes de Somfy o visite la página web www.somfy.com.

1.3. CONTENIDO

La motorización Oximo 50 S Auto io consta de dos elementos indisolubles:

- la parte motriz (A);
- la parte electrónica (B).

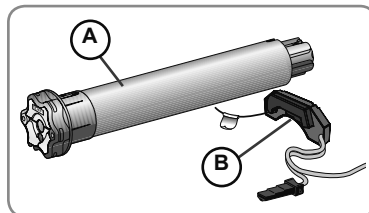

 ¡Advertencia de seguridad!

 Atención:

 Información

 Botón de subida

 Botón de bajada

2. INSTALACIÓN

 El profesional de la motorización y la automatización de la vivienda encargado de la instalación de la motorización Oximo 50 S Auto io debe seguir **obligatoriamente** las instrucciones descritas a continuación.

 No golpee, perforo, sumerja ni deje caer nunca el motor.

 Instale un punto de mando individual para cada motor.

2.1. MONTAJE

 Siga obligatoriamente el orden de montaje recomendado en la guía.

2.1.1. Preparación del motor

Montaje de la parte electrónica (B)

 No realice cortes en la antena.

 No dañe la antena: riesgo de descarga eléctrica.

 El adhesivo suministrado es de uso único. Utilice siempre el adhesivo suministrado por Somfy. Se prohíbe la utilización de cualquier otro adhesivo.

i Si la persiana enrollable no incorpora una brida, además del adhesivo será necesario utilizar un medio de fijación, por ejemplo una abrazadera Rilsan. El medio de fijación complementaria elegido debe sujetar la parte electrónica (B) en el fondo del elemento de cierre independientemente de cuáles sean las condiciones de uso de la persiana enrollable.

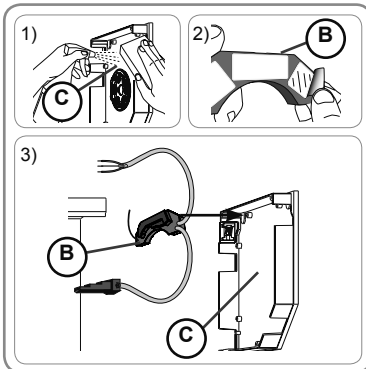

- 1) Limpie la cara interna del elemento de cierre (C) de la caja.
- 2) Despegue la película protectora del adhesivo pegado en la parte electrónica (B).
- 3) Pegue la parte electrónica (B) sobre el elemento de cierre (C) de la caja.

i Pase el cable de alimentación por un ojal de cable fijado en el cabezal con el fin de asegurar que el cable no esté en tensión.

Preparación de la parte motriz (A)

- 1) Monte los accesorios necesarios para la integración del motor en el tubo de enrollamiento:
 - Ya sea solo la rueda (D) en la motorización.
 - O bien la corona (E) y la rueda (F) en la motorización.
- 2) Mida la longitud (L1) entre el borde interior del cabezal de la motorización y el extremo de la rueda.

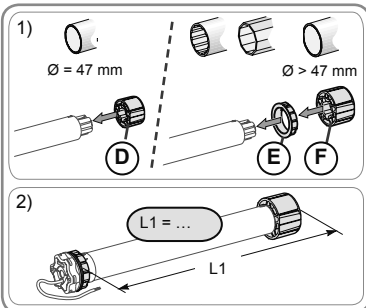

2.1.2. Preparación del tubo

- 1) Corte el tubo de enrollamiento a la longitud deseada en función del producto que quiera automatizar.
- 2) Elimine rebabas y virutas del tubo de enrollamiento.
- 3) En caso de que el tubo de enrollamiento sea liso en el interior, realice una muesca según las siguientes dimensiones:
(G) = 4 mm/0,16 in; (H) = 28 mm/1,1 in.

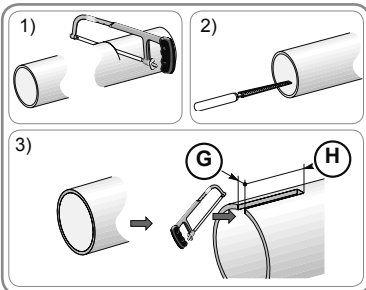

2.1.3. Ensamblaje tubo-motorización

- 1) Deslice la motorización por el tubo de enrollamiento. En caso de que el tubo de enrollamiento sea liso en el interior, introduzca la patilla de la corona en la muesca realizada.
- 2) El movimiento de traslación de la rueda debe quedar bloqueado dentro del tubo de enrollamiento:
 - Fijando el tubo de enrollamiento a la rueda con cuatro tornillos Parker de Ø 5 mm o cuatro remaches Pop de acero de Ø 4,8 mm colocados entre 5 mm y 15 mm del extremo exterior de la rueda, sea cual sea el tipo de tubo de enrollamiento utilizado.

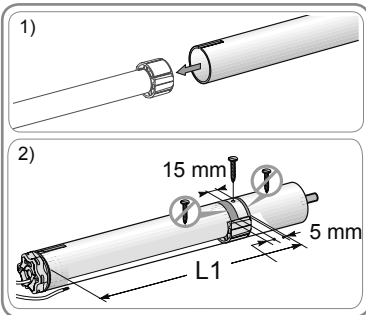

 Los tornillos o los remaches Pop no deben fijarse al motor, sino únicamente a la rueda.

- O bien por medio de un dispositivo de retención de rueda, en caso de tubos no lisos.

2.1.4. Montaje de la parte electrónica con el conjunto tubo-motorización

1) Monte y fije el conjunto tubo-motorización (I) en el soporte del extremo (J).

 Asegúrese de que el conjunto tubo-motor quede bloqueado en el soporte del extremo. Con esta operación se evitará que el conjunto tubo-motor se salga de la fijación del soporte del extremo.

2) Introduzca la toma (K) de la parte electrónica (B) en la parte motriz (A).

Atornille la toma (K) a la parte motriz (A).

3) Monte el conjunto tubo-motorización (I) en el soporte de motor (L).

Ponga la anilla de tope (M) en su lugar.

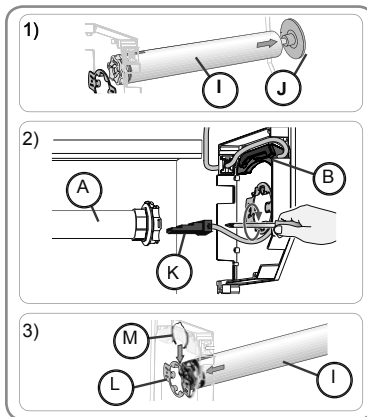



2.2. CABLEADO

 En caso de que los cables deban atravesar una pared metálica, deben protegerse y aislarse con un manguito o una vaina.

 Fije los cables para evitar cualquier contacto con un componente en movimiento.

 El cable del Oximo 50 S Auto io no es desmontable. Si está dañado, debe devolverse la motorización [la parte electrónica (B)] al Servicio Posventa (SPV).

 Si la motorización se utiliza en el exterior y siempre que el cable de alimentación sea de tipo H05-VVF, instale el cable en un conducto resistente a los rayos UV, por ejemplo, en una canaleta.

 Deje accesible el cable de alimentación del motor: debe poder ser sustituido fácilmente.

 Efectúe siempre un bucle en el cable de alimentación para evitar que penetre agua en el motor.

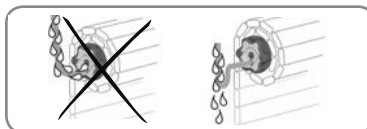

- Corte la alimentación eléctrica.

- Conecte la parte electrónica (B) de acuerdo con la información de la siguiente tabla:

	Cable	230 V ~ 50 Hz
a	Marrón	Fase
b	Azul	Neutro
c	Verde-amarillo	Tierra (±)

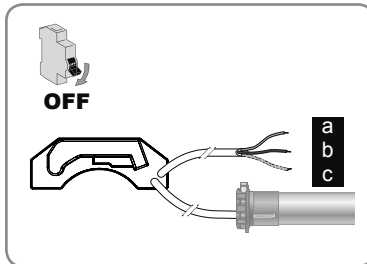

 Una vez que se haya fijado la persiana enrollable en el tubo de enrollamiento, debe cerciorarse de que, cuando la persiana enrollable esté en posición de final de carrera inferior, la unión rígida esté correctamente situada y que la primera lámina entra en las guías en posición vertical. Si es preciso, ajuste el número de láminas utilizadas para mejorar la posición de la unión rígida cuando la persiana enrollable se encuentra en el final de carrera inferior.

Utilice un mínimo de dos uniones rígidas para fijar la persiana enrollable al tubo de enrollamiento.

2.3. PUESTA EN MARCHA

En este manual se describe la puesta en marcha por medio de un punto de mando local io-homecontrol® Somfy de tipo Smoove io.

 Debe recibir alimentación una única motorización cada vez.

Conecte a la corriente y siga el procedimiento **A** o **B** en función de la reacción del producto automatizado:

A Cuando se restablece la corriente, el producto automatizado realiza un leve movimiento.

Se han confirmado los ajustes y no hay ningún punto de mando io programado.

Registro previo del primer punto de mando local io de Somfy:

1) Pulse al mismo tiempo **Λ** y **V** en el punto de mando local io Somfy hasta que el producto automatizado se desplace ligeramente.

2) Pulse brevemente el botón PROG del punto de mando local io Somfy; el producto automatizado efectúa un breve movimiento; el punto de mando ha quedado registrado.

Pase al capítulo **Uso**.

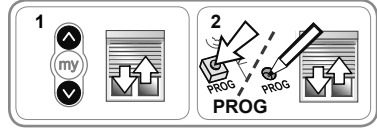
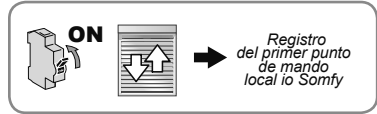

o

B Al conectarlo a la corriente, el producto automatizado no se mueve

Pulse **Λ** o **V** y siga el procedimiento **b1** o **b2** en función de la reacción del producto automatizado.

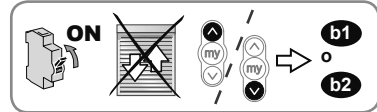

b1 El producto automatizado sigue sin moverse.

No se han confirmado los ajustes y no hay ningún punto de mando io programado.

Siga el procedimiento desde el capítulo **Registro previo del punto de mando local io-homecontrol® Somfy**.

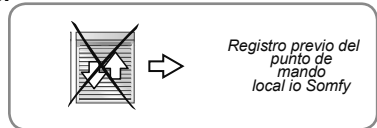

o

b2 El producto automatizado sube o baja totalmente.

Se han confirmado los ajustes y se ha registrado el punto de mando io.

Pase al capítulo **Uso**.

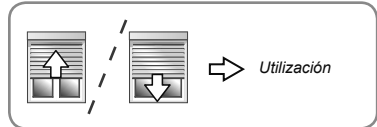

2.3.1. Registro previo del punto de mando local io-homecontrol® Somfy

- Pulse **breve y simultáneamente Λ y V** :

→ El producto automatizado realiza un movimiento de subida y bajada: este punto de mando queda registrado en la motorización.

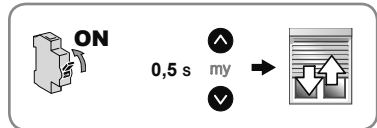

2.3.2. Control del sentido de giro

1) Pulse **Λ**:

a) Si el producto automatizado sube, el sentido de giro será correcto: pase al capítulo **Validación de los ajustes automáticos**.

b) Si el producto automatizado baja, el sentido de giro será incorrecto: pase a la etapa siguiente.

2) Pulse **my** hasta que se desplace el producto automatizado; el sentido de rotación ha sido modificado.

3) Pulse **Λ** para controlar el sentido de giro.

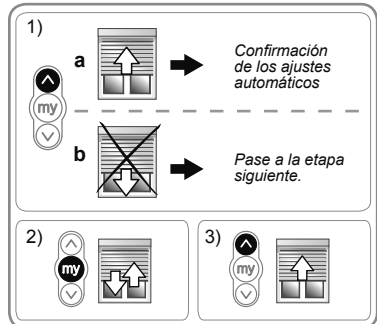

2.3.3. Confirmación de los ajustes automáticos

- 1) Pulse **Λ** y **V** hasta que el producto automatizado realice un movimiento de subida y bajada.
- 2) Pulse el botón **my** hasta que el producto automatizado realice un movimiento de subida y bajada: se validan los ajustes automáticos.
- 3) Pulse el botón PROG del punto de mando io-homecontrol® para memorizar el primer punto de mando:
 - El producto automatizado realiza un movimiento de subida y bajada: se ha registrado este punto de mando.

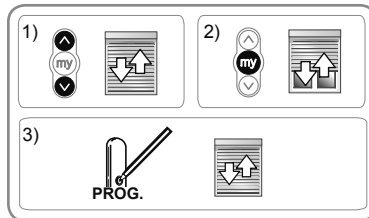

2.4. TRUCOS Y CONSEJOS DE INSTALACIÓN

2.4.1. Preguntas acerca de la motorización Oximo 50 S Auto io

Problemas	Posibles causas	Soluciones
El producto automatizado no funciona.	El cableado es incorrecto.	Verifique el cableado y modifíquelo si es preciso.
	El mecanismo está en modo de protección térmica.	Espere a que se enfríe el motor.
	La pila del punto de mando io-homecontrol® está agotada.	Verifique la pila y cámbiela si está agotada.
	El punto de mando no es compatible.	Póngase en contacto con uno de los agentes de Somfy.
	El punto de mando io-homecontrol® utilizado no está registrado en la motorización.	Utilice un punto de mando registrado o registre este punto de mando.
La motorización Oximo 50 S Auto io funciona solo en un sentido.	La motorización Oximo 50 S Auto io está demasiado cerca de sus finales de carrera o del último obstáculo detectado.	Pulse Λ o V para desbloquear la motorización Oximo 50 S Auto io.
La motorización Oximo 50 S Auto io se ha montado en el lado incorrecto del producto automatizado.	La instalación de la motorización Oximo 50 S Auto io no se corresponde con las necesidades de la obra.	Instale la motorización Oximo 50 S Auto io en el otro lado del tubo de enrollamiento, vuelva a poner dicha motorización en la configuración de origen y repita toda la instalación de la motorización Oximo 50 S Auto io desde el capítulo Instalación .
Se debe modificar la fijación de la persiana al tubo de enrollamiento.	Las uniones rígidas están mal montadas.	Modifique la instalación (posición de las uniones rígidas), vuelva a poner la motorización Oximo 50 S Auto io en su configuración original y repita toda la instalación desde el capítulo Puesta en marcha .
la posición favorita se ha desplazado.	La carrera del producto automatizado se ha modificado.	Espere el reajuste automático al cabo de unos ciclos o repita toda la instalación de la motorización Oximo 50 S Auto io desde el capítulo Instalación .



Cualquier modificación de la instalación (desmontaje de las uniones rígidas, extracción de la parte motriz del tubo de enrollamiento, etc.) requiere volver a poner la motorización Oximo 50 S Auto io en su configuración original y volver a hacer la instalación completa Oximo 50 S Auto io desde el capítulo **Instalación**.

2.4.2 Modificación del sentido de giro

El sentido de rotación puede modificarse en cualquier momento por medio de un punto de mando io-homecontrol® Somfy registrado:

- 1) Coloque el producto automatizado en posición intermedia.
- 2) Pulse **▲** y **▼** hasta que el producto automatizado realice un movimiento de subida y bajada.
- 3) Pulse el botón **my** hasta que el producto automatizado realice un movimiento de subida y bajada:
 - el sentido de rotación queda modificado.
- 4) Pulse **▲** para controlar el nuevo sentido de giro.

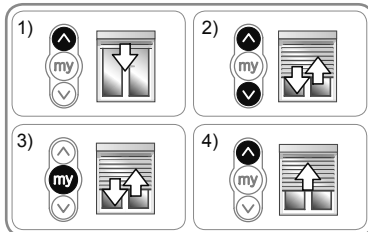

Para modificar el sentido de giro con otro punto de mando io-homecontrol®, consulte el manual correspondiente.

2.4.3. Sustitución de un punto de mando io-homecontrol® Somfy perdido o dañado

Sólo debe realizarse el doble corte de tensión en el producto automatizado que hay que poner a cero.

- 1) Coloque el producto automatizado a media altura.
- 2) Corte la alimentación eléctrica durante dos segundos.
- 3) Vuelva a conectar la alimentación eléctrica entre 5 y 15 segundos.
- 4) Corte la alimentación eléctrica durante dos segundos.
- 5) Conecte nuevamente la alimentación eléctrica: el producto automatizado se moverá durante unos segundos. (si el producto automatizado está en el final de carrera superior o inferior, realiza un breve movimiento de subida y bajada).

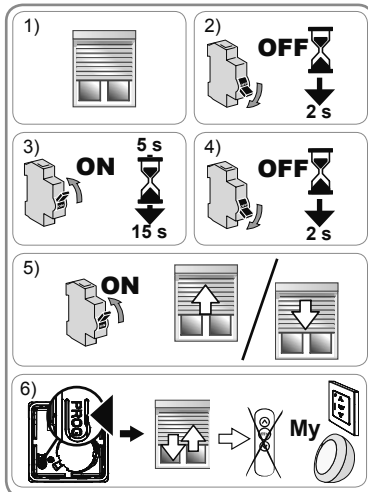

- 6) Pulse el botón PROG del nuevo punto de mando RTS hasta que el producto automatizado realice un movimiento de subida y bajada: se borran todos los puntos de mando anteriores y el nuevo punto de mando queda registrado.

2.4.4. Regreso a la configuración original

Sólo debe realizarse el doble corte de tensión en el producto automatizado que hay que poner a cero.

- 1) Coloque el producto automatizado a media altura.
- 2) Corte la alimentación eléctrica durante dos segundos.
- 3) Vuelva a conectar la alimentación eléctrica entre 5 y 15 segundos.
- 4) Corte la alimentación eléctrica durante dos segundos.
- 5) Conecte nuevamente la alimentación eléctrica: el producto automatizado se moverá durante unos segundos.

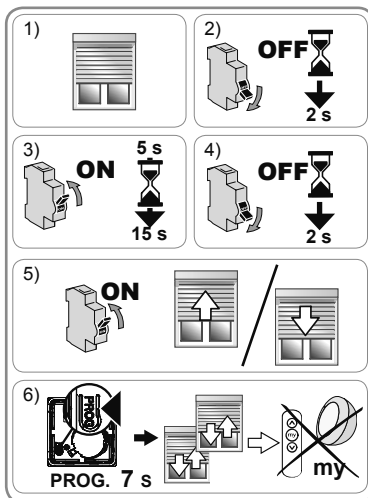

- 6) Pulse el botón PROG del punto de mando local io-homecontrol® Somfy **durante unos 7 s hasta que el producto automatizado realice dos movimientos de subida y bajada:**
 - El motor recupera su configuración de origen.

- Repita el procedimiento de puesta en marcha (véase el capítulo **Puesta en marcha**).

3. USO Y MANTENIMIENTO

Esta motorización no requiere ninguna operación de mantenimiento.

3.1. BOTONES DE SUBIDA Y BAJADA

Al pulsar una vez y **brevemente** el botón **Λ** o **V** el producto automatizado sube o baja por completo.

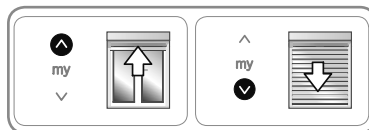

3.2. FUNCIÓN STOP

El producto automatizado debe estar en movimiento.

- Pulse **brevemente** el botón **My**: el producto automatizado se detiene automáticamente.

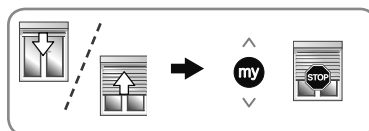

3.3. POSICIÓN FAVORITA (my)

Además de las posiciones superior e inferior, se registra una posición intermedia conocida como la «posición favorita (my)» en la motorización Oximo 50 S Auto io de forma predeterminada.

- Realice dos ciclos completos de **Λ** y **V** del producto automatizado hasta los finales de carrera superior e inferior para activar la posición favorita.

Para utilizar la posición favorita (My):

- Pulse **brevemente** el botón **My**: el producto automatizado se pondrá en movimiento y se detendrá en la posición favorita (My).

- ❗ Para modificar o suprimir la posición favorita (My), véase el capítulo «**Ajustes adicionales**».

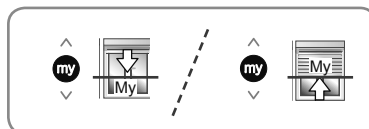

3.4. FUNCIONAMIENTO CON UN SENSOR SOLAR io-homecontrol® DE Somfy (TIPO SUNIS WireFree™ io)

Consulte la guía correspondiente.

3.5. AJUSTES ADICIONALES

3.5.1. Modificación de la posición favorita (My)

- 1) Sitúe el producto automatizado en la posición favorita (My) deseada.
- 2) Pulse el botón **my** durante unos **5 s** hasta que el producto automatizado realice un movimiento de subida y bajada: la posición favorita (My) deseada quedará registrada.

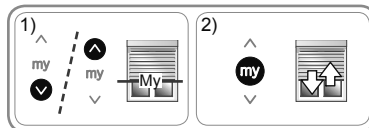

3.5.2. Supresión de la posición favorita (My)

- 1) Pulse **my**: el producto automatizado se pondrá en movimiento y se detendrá en la posición favorita (My).
- 2) Pulse de nuevo el botón **My** hasta que se produzca el movimiento del producto automatizado: la posición favorita (My) se ha eliminado.

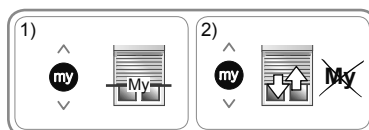

3.5.3. Adición o supresión de puntos de mando y sensores io-homecontrol® de Somfy

Consulte la guía correspondiente.

3.6. TRUCOS Y CONSEJOS DE USO

3.6.1. Preguntas acerca de la motorización Oximo 50 S Auto io

Problemas	Posibles causas	Soluciones
El producto automatizado no funciona.	La pila del punto de mando está agotada.	Verifique la pila y cámbiela si está agotada. Consulte el manual del punto de mando.
	La motorización está en modo protección contra el hielo.	Espere a que la temperatura permita que el producto automatizado se mueva de nuevo.
	El mecanismo está en modo de protección térmica.	Espere a que se enfríe el motor.

Si el producto automatizado sigue sin funcionar, póngase en contacto con un profesional de la motorización y la automatización de la vivienda.

3.6.2. Detección de obstáculo

La detección automática de obstáculos protege el tablero del producto automatizado y evita la presencia de obstáculos:

- Si el tablero encuentra un obstáculo durante la bajada, en función de la posición del obstáculo:
 - el producto automatizado se detiene automáticamente;
 - se detiene y sube automáticamente.
- Si el tablero del producto automatizado se encuentra con un obstáculo en la subida, el producto automatizado se detendrá automáticamente:

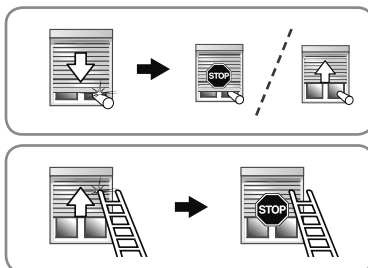

3.6.3. Protección contra el hielo

La protección contra el hielo funciona del mismo modo que la detección de obstáculos:

- Si la motorización Oximo 50 S Auto io detecta una resistencia, se detiene automáticamente para proteger el tablero del producto automatizado: el producto automatizado continúa en posición intermedia.

3.6.4. Sustitución de un punto de mando io-homecontrol® Somfy perdido o dañado

La sustitución de puntos de mando io-homecontrol® perdidos o deteriorados debe ser llevada a cabo por un instalador profesional de la motorización y de la automatización de la vivienda.

4. DATOS TÉCNICOS

Frecuencia de radio	868-870 MHz io-homecontrol® bidireccional tribanda.
Bandas de frecuencias y potencia máxima usados	868.000 MHz - 868.600 MHz E.R.P. < 25 mW 868.700 MHz - 869.200 MHz E.R.P. < 25 mW 869.700 MHz - 870.000 MHz E.R.P. < 25 mW
Alimentación	230 V ~ 50 Hz
Temperatura de uso	Entre - 20 °C y + 60 °C
Índice de protección	IP 44
Número máximo de puntos de mando y sensores asociados	9
Aislamiento eléctrico	Categoría I

CE En virtud del presente documento, Somfy SAS, F-74300 CLUSES declara que, en tanto que fabricante de la motorización que cubren estas instrucciones, marcada para recibir alimentación a 230 V~50 Hz y utilizada tal y como se indica en las mismas, es conforme a las exigencias básicas de las Directivas europeas aplicables y, en particular, la Directiva de máquinas **2006/42/CE** y la Directiva de radio **2014/53/UE**.

El texto completo de la declaración de conformidad en la UE se encuentra disponible en www.somfy.com/ce.

Christian Rey, responsable de homologaciones, en representación del director de la actividad, Cluses, 04/2016.

Este guia aplica-se a todas as variantes de Oximo 50 S Auto io (forma da cabeça, binário/velocidade).

ÍNDICE

1. Informações prévias	55	3. Utilização e manutenção	62
1.1. Âmbito de aplicação	55	3.1. Botões Subida e Descida	62
1.2. Responsabilidade	56	3.2. Função STOP	62
1.3. Conteúdo	56	3.3. Posição preferida (my)	62
2. Instalação	56	3.4. Funcionamento com um sensor de sol io-homecontrol® Somfy (tipo Sunis WireFree™ io)	62
2.1. Montagem	56	3.5. Regulações suplementares	62
2.2. Cablagem	58	3.6. Sugestões e conselhos de utilização	63
2.3. Colocação em serviço	59		
2.4. Sugestões e conselhos de instalação	60		
		4. Dados técnicos	63

O motor Oximo 50 S Auto io é um motor sem regulação: basta ligá-lo para o poder utilizar. O motor Oximo 50 S Auto io assume os seus fins de curso automaticamente.

O motor Oximo 50 S Auto io pode ser montado tanto no lado direito como no lado esquerdo. Está equipado com:

- uma protecção anti-obstáculos para proteger o estore na descida.
- uma protecção anticongelamento para proteger o estore na subida.

1. INFORMAÇÕES PRÉVIAS

1.1. ÂMBITO DE APLICAÇÃO

O motor Oximo 50 S Auto foi concebido para motorizar todos os tipos de estores equipados com batentes e uniões rígidas, respeitando pelo menos uma das seguintes condições:

- O produto motorizado é comandado por um interruptor sem bloqueio (ver documento **Instruções de segurança** em anexo).
- Em posição aberta, qualquer parte do produto motorizado encontra-se a uma altura superior a 2 m 50 em relação ao sol ou a qualquer nível de acesso permanente.
- O estore pode ser subido 4 cm quando é aplicada uma força de 150 N para cima na lâmina final, colocada a 16 cm da sua posição totalmente aberta.

Se o estore for de lâminas abertas, as aberturas não devem permitir a passagem de uma haste com 5 mm de diâmetro.

1.2. RESPONSABILIDADE

Antes de instalar e utilizar o motor Oximo 50 S Auto io, ler atentamente este guia. Tal como acontece com as instruções descritas neste guia, também devem ser respeitadas as instruções detalhadas apresentadas no documento em anexo **Instruções de segurança**.

O motor Oximo 50 S Auto io deve ser instalado por um profissional da motorização e da automatização do lar, em conformidade com as instruções da Somfy e a regulamentação do país no qual é instalado.

Qualquer utilização do motor Oximo 50 S Auto io fora da área de aplicação acima descrita é proibida. Tal utilização excluiria, como qualquer desrespeito pelas instruções constantes deste guia e no documento em anexo **Instruções de segurança**, toda a responsabilidade e garantia da Somfy.

O técnico de instalação deve informar os seus clientes sobre as condições de funcionamento e de manutenção do motor Oximo 50 S Auto io e deve comunicar-lhes as instruções de utilização e de manutenção, bem como o documento em anexo **Instruções de segurança**, após a instalação do motor Oximo 50 S Auto io. Todas as operações do Serviço Pós-Venda no motor Oximo 50 S Auto io requer a intervenção de um profissional da motorização e da automatização do lar.

Em caso de dúvidas aquando da instalação do motor Oximo 50 S Auto io ou para obter informações complementares, consultar um interlocutor Somfy ou o site www.somfy.com.

1.3. CONTEÚDO

O motor Oximo 50 S Auto io é composto por dois elementos inseparáveis:

- a parte de accionamento (A)
- a parte electrónica (B).

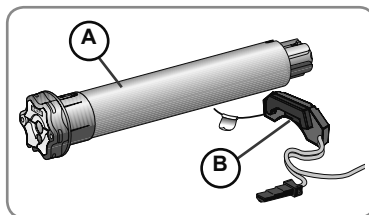

Aviso de Segurança!



Atenção:



Informação

▲ Botão "Subida"

▼ Botão "Descida"

2. INSTALAÇÃO



Instruções a respeitar **imperativamente** pelo profissional da motorização e da automatização do lar, durante a instalação do motor Oximo 50 S Auto io.



Nunca deixar cair, nunca bater, perfurar ou submergir o motor.



Instalar um ponto de comando individual para cada motorização.

2.1. MONTAGEM



É imperativo seguir a ordem de montagem preconizada no guia!

2.1.1. Preparação do motor

Montagem da parte electrónica (B)

⚠ Não cortar a antena!

⚠ Não danificar a antena: risco de choque eléctrico.

 O adesivo fornecido destina-se a uma única utilização! Utilizar sempre o adesivo fornecido pela Somfy. É interdito utilizar qualquer outro adesivo!

(i) Se o estore não estiver equipado com um suporte, é necessário utilizar, em complemento do adesivo, um meio de fixação, por exemplo: uma braçadeira Rilsan. O meio de fixação complementar escolhido deve manter a parte electrónica (B) no fundo da parte lateral, independentemente das condições de utilização do estore.

- 1) Limpar a face interna da extremidade (C) da caixa.
- 2) Descolar a protecção do adesivo colado à parte electrónica (B).
- 3) Fixar a parte electrónica (B) na face (C) da caixa.

(i) Passar o cabo de alimentação por uma junta de travamento na saída da caixa.

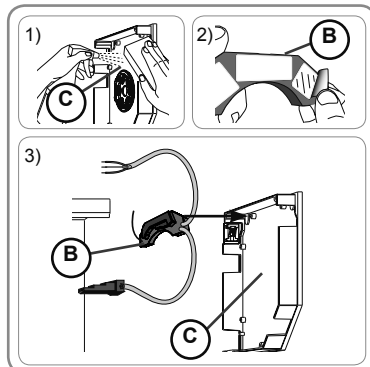

Preparação da parte de accionamento (A)

- 1) Montar os acessórios necessários à integração do motor no tubo de enrolamento:
 - Ou apenas a roda de tracção (D) no motor.
 - Ou a coroa (E) e a roda de tracção (F) no motor.
- 2) Medir o comprimento (L1) entre o rebordo interior da cabeça do motor e a extremidade da roda de tracção.

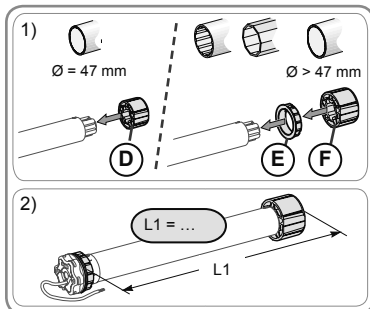

2.1.2. Preparação do tubo

- 1) Cortar o tubo de enrolamento com o comprimento pretendido, em função do produto motorizado.
- 2) Fresar o tubo de enrolamento e eliminar as aparas.
- 3) No caso dos tubos de enrolamento com interior liso, efectuar um entalhe de acordo com as seguintes cotas:

(G) = 4 mm / 0,16 pol.; (H) = 28 mm / 1,1 pol..

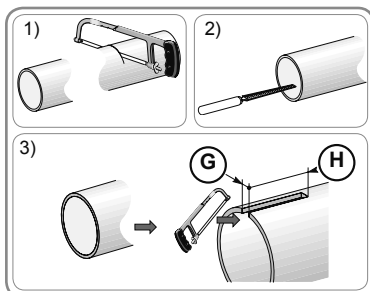

2.1.3. Montagem tubo de enrolamento/motor

- 1) Fazer deslizar o motor dentro do tubo de enrolamento. No caso dos tubos de enrolamento com interior liso, posicionar o entalhe no espigão da coroa.
- 2) A roda de tracção deve ser bloqueada em translação, dentro do tubo de enrolamento:
 - Ou fixando o tubo de enrolamento à roda de tracção com 4 parafusos de fendas $\varnothing 5 \text{ mm}$ ou 4 rebites de aço $\varnothing 4,8 \text{ mm}$, colocados entre 5 mm e 15 mm da extremidade exterior da roda de tracção, qualquer que seja o tubo de enrolamento.

 Os parafusos ou os rebites não devem ser fixos ao motor, mas apenas à roda de tracção.

- Ou utilizando um bloqueador de roda, no caso dos tubos não lisos.

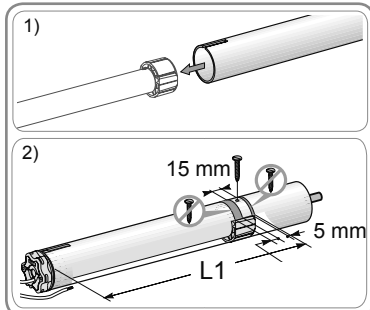

2.1.4. Montagem da parte electrónica (B) com o conjunto tubo de enrolamento/motor

1) Montar e fixar o conjunto tubo de enrolamento/motor (I) no suporte da extremidade (J):

 Assegurar-se de que o conjunto tubo/motor está bloqueado no suporte da extremidade. Esta operação permite evitar que o conjunto tubo de enrolamento/motor saia da fixação do suporte da extremidade.

2) Inserir a ficha (K) da parte electrónica (B) na parte de accionamento (A).

Aparafusar a ficha (K) na parte de accionamento (A).

3) Montar o conjunto tubo de enrolamento/motor (I) no suporte do motor (L).

Instalar o clip de suporte (M).

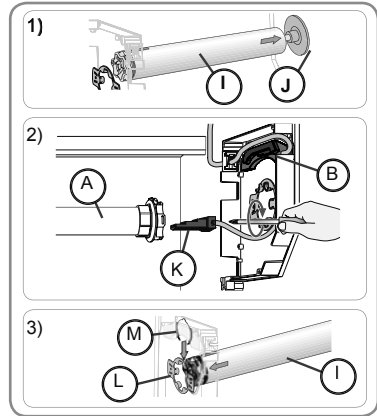



2.2. CABLAGEM

 Os cabos que atravessam uma parede metálica devem ser protegidos e isolados por uma manga ou um forro.

 Prender os cabos para evitar um eventual contacto com uma parte móvel.

 O cabo do Oximo 50 S Auto io não pode ser desmontado. Se estiver danificado, devolver o motor [a parte electrónica (B)] ao Serviço Pós-Venda.

 Se o motor for utilizado no exterior e se o cabo de alimentação for do tipo H05-VVF, deve instalar o cabo dentro de uma conduta resistente aos UV, por exemplo sob uma manga de protecção.

 Deixar o cabo de alimentação do motor em posição acessível: deve poder ser facilmente substituído.

 Fazer sempre um arco no cabo de alimentação, para evitar a entrada de água no motor!

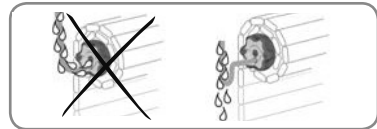

- Desligar a alimentação do sector.

- Ligar a parte electrónica (B) de acordo com as informações da tabela seguinte:

	Cabo	230 V ~ 50 Hz
a	Castanho	Fase
b	Azul	Neutro
c	Verde/Amarelo	Terra (⊕)

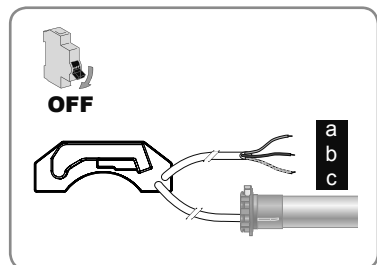

 Depois de fixar o estore no tubo de enrolamento, verificar se, quando o estore está na posição de fim de curso inferior, a união rígida/o bloqueio está correctamente posicionada(o) e se a primeira lâmina entra nas calhas na posição vertical. Se for necessário, ajustar o número de lâminas utilizadas para melhorar a posição do fecho/união rígida, quando o estore está em fim de curso inferior.

Utilizar, no mínimo, 2 fechos ou 2 uniões rígidas para fixar o estore ao tubo de enrolamento.

2.3. COLOCAÇÃO EM SERVIÇO

O guia apenas descreve a colocação em serviço com um ponto de comando local io-homecontrol® Somfy, como o Smoove io.

 Um único motor deve ser alimentado de cada vez

Ligar e seguir o procedimento **A** ou **B** em função da reacção do produto motorizado:

A Ao ligar a alimentação, o produto motorizado efectua um breve movimento

As regulações foram confirmadas e não foi memorizado nenhum ponto de comando io.

Memorização do primeiro ponto de comando local io Somfy:

- 1) Pressionar ao mesmo tempo **A** e **V** do ponto de comando local io Somfy até ao breve movimento do produto motorizado.
- 2) Carregar brevemente no botão PROG do ponto de comando local io Somfy: o produto motorizado efectua um breve movimento, o ponto de comando está memorizado.

Passar ao capítulo «Utilização».

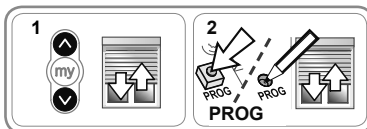
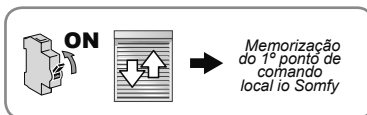

ou

B Ao ligar a alimentação, o produto motorizado fica imóvel

Pressionar **A** ou **V** e seguir o procedimento **b1** ou **b2** em função da reacção do produto motorizado.

b1 O produto motorizado continua imóvel

As regulações não foram confirmadas e não foi memorizado nenhum ponto de comando io.

Seguir o procedimento do capítulo **Pré-memorização do ponto de comando local io-homecontrol® Somfy**.

ou

b2 O produto motorizado sobe ou desce completamente

As regulações foram confirmadas e foi memorizado o ponto de comando io.

Passar ao capítulo «Utilização».

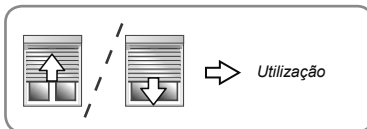
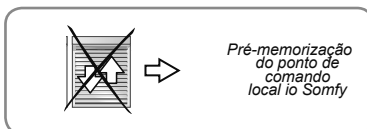
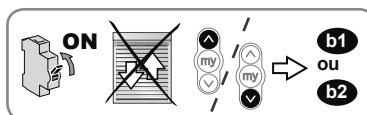

2.3.1. Pré-memorização do ponto de comando local io-homecontrol® Somfy

- Pressionar **brevemente e em simultâneo** os botões **A** e **V**:

→ O produto motorizado efectua um movimento acima/abaixo: este ponto de comando está pré-memorizado no motor.

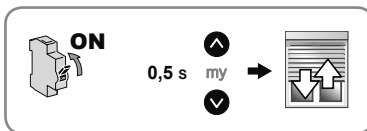

2.3.2. Controlo do sentido de rotação

1) Pressionar **A**:

a) Se o produto motorizado subir, o sentido de rotação está correcto: passar ao capítulo **Validação das regulações automáticas**.

b) Se o produto motorizado descer, o sentido de rotação está incorrecto: passar à etapa seguinte.

2) Pressionar **my**, até ao movimento do produto motorizado, o sentido de rotação é alterado.

3) Pressionar **A** para controlar o sentido de rotação.

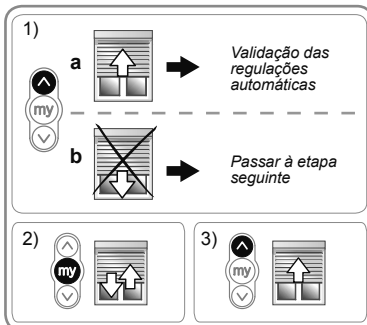

2.3.3. Validação das regulações automáticas

- 1) Pressionar **Λ** e **V** até ao movimento acima/abaixo do produto motorizado.
- 2) Pressionar **my** até ao movimento acima/abaixo do produto motorizado: as regulações automáticas são validadas.
- 3) Pressionar o botão PROG do ponto de comando io-homecontrol® para memorizar o primeiro ponto de comando:

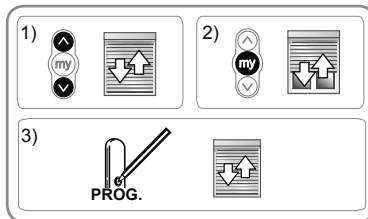

→ O produto motorizado efectua um movimento acima/abaixo: este ponto de comando é memorizado.

2.4. SUGESTÕES E CONSELHOS DE INSTALAÇÃO

2.4.1. Perguntas sobre o Oximo 50 S Auto io?

Situações	Causas possíveis	Soluções
O produto electrificado não funciona.	A cablagem está incorrecta.	Verificar a cablagem e modificá-la, se necessário.
	O motor está em protecção térmica.	Aguardar que o motor arrefeça.
	A pilha do ponto de comando io-homecontrol® está fraca.	Verificar se a pilha está fraca e substituí-la, se necessário.
	O ponto de comando não é compatível.	Contactar um interlocutor Somfy.
O motor Oximo 50 S Auto io trabalha num único sentido.	O ponto de comando io-homecontrol® utilizado não está memorizado no motor.	Utilizar um ponto de comando memorizado ou memorizar este ponto de comando.
	O Oximo 50 S Auto io está demasiado próximo dos seus fins de cursos ou do último obstáculo encontrado.	Pressionar Λ ou V para desbloquear o Oximo 50 S Auto io.
O motor Oximo 50 S Auto io está fixado do lado errado do produto motorizado.	A instalação do Oximo 50 S Auto io não corresponde às necessidades.	Instalar o Oximo 50 S Auto io do outro lado do tubo de enrolamento, voltar a colocá-lo na configuração de origem e retomar a instalação completa do Oximo 50 S Auto io a partir do capítulo Instalação .
A fixação do estore no tubo de enrolamento deve ser modificada.	Os fechos não estão bem fixos.	Modificar a instalação (posição dos fechos), repor o Oximo 50 S Auto io na configuração de origem e retomar a instalação completa a partir do capítulo Colocação em serviço .
A posição preferida está desajustada.	O curso do produto motorizado foi modificado.	Aguardar pela reposição automática após alguns ciclos ou reinstalar completamente o Oximo 50 S Auto io a partir do capítulo Instalação .



Todas as modificações da instalação (desmontagem das uniões ou dos fechos, saída da parte de accionamento do tubo de enrolamento, etc.) requerem a configuração de origem e a reinstalação completa do motor Oximo 50 S Auto io a partir do capítulo **Instalação**.

2.4.2. Modificação do sentido de rotação

O sentido de rotação pode ser alterado a qualquer momento, com um ponto de comando local io-homecontrol® Somfy memorizado:

- 1) Colocar o produto motorizado na posição intermédia.
- 2) Pressionar **▲** e **▼** até ao movimento acima/abaixo do produto motorizado.
- 3) Pressionar o botão **my** até ao movimento acima/abaixo do produto motorizado:
→ O sentido de rotação é modificado.
- 4) Pressionar o botão **▲** para controlar o novo sentido de rotação.

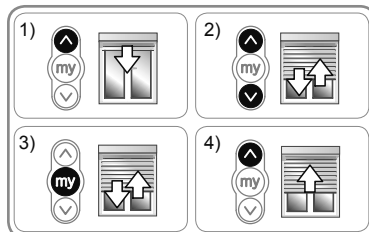

Para modificar o sentido de rotação com outro ponto de comando io-homecontrol®, consultar o guia correspondente.

2.4.3. Substituição de um ponto de comando io-homecontrol® Somfy perdido ou danificado



O duplo corte de corrente só deve ser efectuado ao nível do produto motorizado que deve ser repostado a zero.

- ⓘ Esta reposição a zero elimina todos os pontos de comando locais, no entanto, os sensores, as regulações de fim de curso e a posição preferida são conservados.

- 1) Posicionar o produto motorizado a meia-altura.
- 2) Cortar a alimentação do sector durante 2 s.
- 3) Voltar a ligar a alimentação do sector entre 5 e 15 s.
- 4) Cortar a alimentação do sector durante 2 s.
- 5) Voltar a ligar a alimentação do sector: o produto motorizado efectua um movimento durante alguns segundos. (Se o produto motorizado estiver em fim de curso superior ou inferior, então efectuará um breve movimento acima/abaixo).
- 6) Pressionar o botão PROG do novo ponto de comando, até ao início do movimento acima/abaixo do produto motorizado: o novo ponto de comando é memorizado e todos os outros pontos de comando são eliminados.

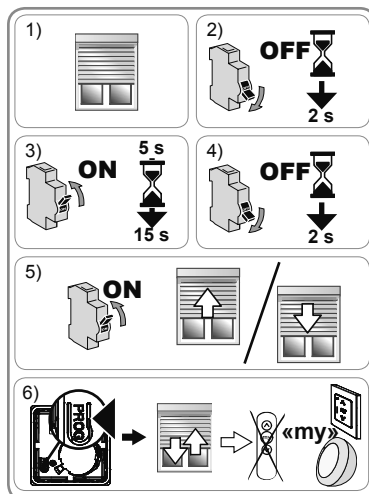

2.4.4. Regresso à configuração de origem



O duplo corte de corrente só deve ser efectuado ao nível do produto motorizado que deve ser repostado a zero.

- ⓘ Esta reposição elimina todos os pontos de comando, todos os sensores e todas as regulações de fins de curso e reinicializa a posição preferida (my) do motor.

- 1) Posicionar o produto motorizado a meia-altura.
- 2) Cortar a alimentação do sector durante 2 s.
- 3) Voltar a ligar a alimentação do sector entre 5 e 15 s.
- 4) Cortar a alimentação do sector durante 2 s.
- 5) Voltar a ligar a alimentação do sector: o produto motorizado efectua um movimento durante alguns segundos.
- 6) Pressionar o botão PROG do ponto de comando local io-homecontrol® Somfy **durante ≈ 7 s, até aos dois movimentos acima/abaixo** do produto motorizado:
→ O motor é reinicializado para a configuração de origem.
- Retomar a colocação em serviço (ver capítulo **Colocação em serviço**).

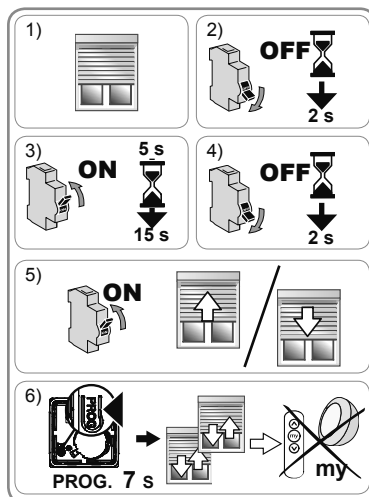

3. UTILIZAÇÃO E MANUTENÇÃO

Este motor não necessita de manutenção.

3.1. BOTÕES SUBIDA E DESCIDA

Uma pressão **breve** no botão **Λ** ou **V** provoca uma subida ou descida completa do produto motorizado.



3.2. FUNÇÃO STOP

O produto electrificado está em movimento.

- Pressionar **brevemente** o botão **my**: o produto motorizado pára automaticamente.

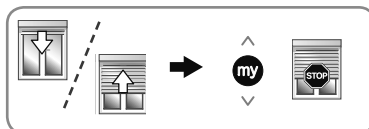

3.3. POSIÇÃO PREFERIDA (my)

Além das posições superior e inferior, uma posição intermédia, conhecida por «posição preferida (my)», é memorizada por predefinição no motor Oximo 50 S Auto io.

- Fazer 2 ciclos completos de **Λ** e **V** até aos fins de curso superior e inferior do produto motorizado para activar a posição preferida.

Para utilizar a posição preferida (my):

- Pressionar **brevemente** o botão **my**: o produto motorizado efectua um movimento e pára na posição preferida (my).

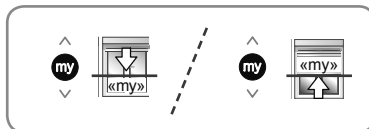

- ⓘ Para modificar ou eliminar a posição preferida (my), consultar o capítulo "**Regulações suplementares**".

3.4. FUNCIONAMENTO COM UM SENSOR DE SOL io-homecontrol® Somfy (TIPO SUNIS WireFree™ io)

Consultar o guia correspondente.

3.5. REGULAÇÕES SUPLEMENTARES

3.5.1. Modificar a posição preferida (my)

- 1) Colocar o produto motorizado na posição preferida (my) pretendida.
- 2) Pressionar **my**, durante ≈ 5 s, até ao movimento acima/abaixo do produto motorizado: a posição preferida (my) pretendida está memorizada.

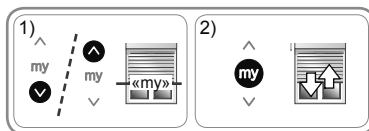

3.5.2. Apagar a posição preferida (my)

- 1) Pressionar **my**: o produto motorizado efectua um movimento e pára na posição preferida (my).
- 2) Pressionar novamente o botão **my** até ao movimento do produto motorizado: a posição preferida (my) é apagada.

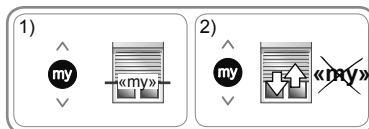

3.5.3. Adicionar/Apagar pontos de comando e sensores io-homecontrol® Somfy

Consultar o guia correspondente.

3.6. SUGESTÕES E CONSELHOS DE UTILIZAÇÃO

3.6.1. Perguntas sobre o Oximo 50 S Auto io?

Situações	Causas possíveis	Soluções
O produto electrificado não funciona.	A pilha do ponto de comando está fraca.	Verificar se a pilha está fraca e substituí-la, se necessário. Consultar o guia do ponto de comando
	O motor está em protecção anticongelamento.	Aguardar que a temperatura permita novamente o movimento do produto motorizado.
	O motor está em protecção térmica.	Aguardar que o motor arrefeça.

Se o produto electrificado continuar a não funcionar, contactar um profissional da motorização e da automatização do lar.

3.6.2. Detecção de obstáculos

A detecção automática de obstáculos permite proteger o produto motorizado e evitar os obstáculos:

- Se o produto motorizado encontrar um obstáculo na descida, em função da posição do obstáculo:
 - Ou o produto motorizado pára automaticamente.
 - Ou pára e sobe automaticamente.
- Ao encontrar um obstáculo aquando da subida, o produto motorizado pára automaticamente.

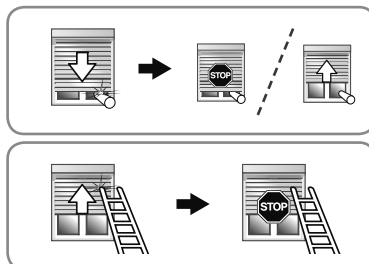

3.6.3. Protecção anticongelamento

A protecção anticongelamento funciona da mesma forma que a detecção de obstáculos:

- Se o Oximo 50 S Auto io detectar uma resistência, pára automaticamente para proteger o produto motorizado: o produto motorizado permanece na posição inicial.

3.6.4. Substituição de um ponto de comando io-homecontrol® Somfy perdido ou danificado

Para a substituição de um ponto de comando io-homecontrol® perdido ou danificado, contactar um profissional de motorização e de automatização do lar.

4. DADOS TÉCNICOS

Frequência rádio	868-870 MHz io-homecontrol® bidireccional Tri-banda.
Bandas de frequência e potência máxima utilizada	868,000 MHz - 868,600 MHz e.r.p. <25 mW
	868,700 MHz - 869,200 MHz e.r.p.<25 mW
	869,700 MHz - 870,000 MHz e.r.p.<25 mW
Alimentação	230 V ~ 50 Hz
Temperatura de utilização	- 20°C a + 60 °C
Índice de protecção	IP 44
Número máximo de pontos de comandos e de sensores associados	9
Isolação elétrica	Categoria I

Pela presente, a Somfy SAS, F-74300 CLUSES declara que o motor abrangido por estas instruções, marcado para ser alimentado a 230V~50Hz e utilizado como indicado nas mesmas, está conforme as exigências essenciais das Directivas Europeias aplicáveis e, em particular, da Directiva de Máquinas **2006/42/CE** e da Directiva de Equipamentos de Rádio **2014/53/UE**.

O texto completo da declaração de conformidade da UE está disponível em www.somfy.com/ce.

Christian Rey, responsável pelas homologações, agindo em nome do Director da Actividade, Cluses, 04/2016.

Το παρόν εγχειρίδιο ισχύει για όλες τις παραλλαγές Oximo 50 S Auto io (σχήμα κεφαλής, ροπή/ταχύτητα).

ΠΙΝΑΚΑΣ ΠΕΡΙΕΧΟΜΕΝΩΝ

1. Εισαγωγικές πληροφορίες	64	3. Χρήση και συντήρηση	71
1.1. Πεδίο εφαρμογής	64	3.1. Πλήκτρα Ανόδου και Καθόδου	71
1.2. Ευθύνη	65	3.2. Λειτουργία STOP	71
1.3. Περιεχόμενα	65	3.3. Αγαπημένη θέση (My)	71
2. Εγκατάσταση	65	3.4. Λειτουργία με ηλιακό αισθητήρα io-homecontrol® Somfy (τύπου Sunis WireFree™ io)	71
2.1. Τοποθέτηση	65	3.5. Πρόσθετες ρυθμίσεις	71
2.2. Καλωδίωση	67	3.6. Τεχνάσματα και συμβουλές χρήσης	72
2.3. Έναρξη λειτουργίας	68	4. Τεχνικά χαρακτηριστικά	72
2.4. Τεχνάσματα και συμβουλές εγκατάστασης	69		

Ο μηχανισμός Oximo 50 S Auto io είναι ένας μηχανισμός που δεν χρειάζεται ρύθμιση: μπορεί να χρησιμοποιηθεί με μια απλή σύνδεση. Ο μηχανισμός Oximo 50 S Auto io μαθαίνει τα όρια διαδρομής του αυτόματα.

Ο μηχανισμός Oximo 50 S Auto io μπορεί να τοποθετηθεί τόσο δεξιά όσο και αριστερά.

Είναι εξοπλισμένος με:

- ένα σύστημα προστασίας από εμπόδια, για την προστασία του θυρόφυλλου του ρολού κατά την κάθοδο.
- ένα σύστημα προστασίας από πάγο, για την προστασία του θυρόφυλλου του ρολού κατά την άνοδο.

1. ΕΙΣΑΓΩΓΙΚΕΣ ΠΛΗΡΟΦΟΡΙΕΣ

1.1. ΠΕΔΙΟ ΕΦΑΡΜΟΓΗΣ

Ο μηχανισμός Oximo 50 S Auto σχεδιάστηκε για να εφοδιάζει με ηλεκτροκίνηση όλους τους τύπους ρολών με σιπ και άκαμπτους συνδέσμους, εφόσον πληρούν τουλάχιστον μία από τις ακόλουθες προϋποθέσεις:

- Το ηλεκτροκίνητο προϊόν ελέγχεται από ένα διακόπτη που δεν κλειδώνει (ανατρέξτε στο συνημμένο έγγραφο **Οδηγίες ασφαλείας**).
- Όταν είναι κατεβασμένο, όλα τα τμήματα του ηλεκτροκίνητου προϊόντος βρίσκονται σε ύψος μεγαλύτερο από 2,50 m από το έδαφος ή από οποιοδήποτε άλλο επίπεδο μόνιμης πρόσβασης.
- Το θυρόφυλλο του ρολού μπορεί να ανυψωθεί κατά 4 cm όταν εφαρμοστεί δύναμη 150 N προς τα πάνω στο τελευταίο φυλλαράκι, που είναι τοποθετημένο στα 16 cm από την τελείως κατεβασμένη θέση του.

Αν το ρολό έχει διάτρητα φυλλαράκια, τα ανοίγματα δεν πρέπει να επιτρέπουν το πέρασμα τεμαχίου διαμέτρου 5 mm.

1.2. ΕΥΘΥΝΗ

Πριν εγκαταστήσετε και χρησιμοποιήσετε το μηχανισμό Oximo 50 S Auto io, διαβάστε προσεκτικά το παρόν εγχειρίδιο. Εκτός από τις οδηγίες που περιγράφονται στο παρόν εγχειρίδιο, τηρήστε επίσης τις οδηγίες που αναφέρονται αναλυτικά στο συνημμένο έγγραφο **Οδηγίες ασφαλείας**.

Ο μηχανισμός Oximo 50 S Auto io πρέπει να εγκαθίσταται από επαγγελματία με γνώσεις στους μηχανισμούς και αυτοματισμούς κατοικιών, σύμφωνα με τις οδηγίες της Somfy και τους ισχύοντες κανονισμούς της χώρας στην οποία τίθεται σε λειτουργία.

Απαγορεύεται οποιαδήποτε χρήση του μηχανισμού Oximo 50 S Auto io πέραν του πεδίου εφαρμογής που περιγράφεται πιο πάνω. Οποιαδήποτε άλλη χρήση καθώς και η μη τήρηση των οδηγιών που αναφέρονται στο παρόν εγχειρίδιο και στο συνημμένο έγγραφο **Οδηγίες ασφαλείας** συνεπάγεται τον αποκλεισμό οποιασδήποτε ευθύνης και εγγύησης εκ μέρους της Somfy.

Ο τεχνικός εγκατάστασης οφείλει να ενημερώνει τους πελάτες του για τις συνθήκες χρήσης και συντήρησης του μηχανισμού Oximo 50 S Auto io, οφείλει δε να τους μεταβιβάζει τις οδηγίες χρήσης και συντήρησης, καθώς επίσης και το συνημμένο έγγραφο **Οδηγίες ασφαλείας**, μετά την εγκατάσταση του μηχανισμού Oximo 50 S Auto io. Για οποιαδήποτε εργασία σέρβις μετά την πώληση στο μηχανισμό Oximo 50 S Auto io απαιτείται η επέμβαση επαγγελματία με γνώσεις στους μηχανισμούς και αυτοματισμούς κατοικιών.

Σε περίπτωση αμφιβολίας κατά την εγκατάσταση του μηχανισμού Oximo 50 S Auto io ή αν επιθυμείτε συμπληρωματικές πληροφορίες, συμβουλευτείτε αρμόδιο άτομο επικοινωνίας της Somfy ή επισκεφθείτε τον ιστότοπο www.somfy.com.

1.3. ΠΕΡΙΕΧΟΜΕΝΑ

Ο μηχανισμός Oximo 50 S Auto io αποτελείται από δύο ενιαία εξαρτήματα:

- το κινητήριο τμήμα (A)
- το ηλεκτρονικό τμήμα (B).

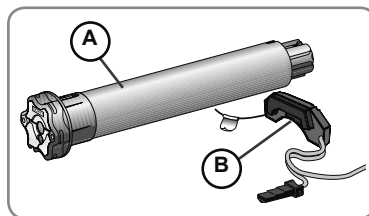

 Προειδοποίηση σχετικά με την ασφάλεια!

 Προσοχή!

 Πληροφορία

Λ Πλήκτρο "Άνοδος"

V Πλήκτρο "Κάθοδος"

2. ΕΓΚΑΤΑΣΤΑΣΗ

 Οδηγίες που πρέπει να ακολουθεί **οπωσδήποτε** ο επαγγελματίας με γνώσεις στους μηχανισμούς και αυτοματισμούς κατοικιών που πραγματοποιεί την εγκατάσταση του μηχανισμού Oximo 50 S Auto io.

 Μην επιτρέψετε ποτέ να πέσει κάτω, να χτυπηθεί, να τρυπηθεί ή να βυθιστεί σε υγρό ο μηχανισμός.

 Εγκαταστήστε ξεχωριστό χειριστήριο για κάθε μηχανισμό.

2.1. ΤΟΠΟΘΕΤΗΣΗ

 Ακολουθήστε οπωσδήποτε τη σειρά τοποθέτησης που συνιστάται στον οδηγό!

2.1.1. Προετοιμασία του μηχανισμού

Τοποθέτηση του ηλεκτρονικού τμήματος (B)

 Μην κόβετε την κεραία!

 Μην προκαλείτε ζημιά στην κεραία: κίνδυνος ηλεκτροπληξίας!

 Το αυτοκόλλητο που παρέχεται είναι μίας χρήσης! Χρησιμοποιείτε πάντα αυτοκόλλητο Somfy. Απαγορεύεται η χρήση οποιασδήποτε άλλης μάρκας αυτοκόλλητου!

(i) Εάν το ρολό δεν διαθέτει άκρο κλεισίματος, είναι απαραίτητο να χρησιμοποιήσετε, μαζί με το αυτοκόλλητο, ένα μέσο στερέωσης, για παράδειγμα ένα κολιέ τύπου Rilsan. Το πρόσθετο μέσο στερέωσης που θα επιλέξετε πρέπει να συγκρατεί το ηλεκτρονικό τμήμα (B) στο πίσω μέρος του μάγουλου, ανεξάρτητα από τις συνθήκες χρήσης του ρολού.

- 1) Καθαρίστε την εσωτερική επιφάνεια του μάγουλου (C) του κιβωτίου.
- 2) Ξεκολλήστε το προστατευτικό κάλυμμα από το αυτοκόλλητο που είναι κολλημένο στο ηλεκτρονικό τμήμα (B).
- 3) Κολλήστε το ηλεκτρονικό τμήμα (B) στο μάγουλο (C) του κιβωτίου.

(i) Περάστε το καλώδιο τροφοδοσίας μέσα από έναν στυπιοθλίπτη-σφιγκτήρα στην έξοδο του κιβωτίου.

Προετοιμασία του κινητήριου τμήματος (A)

- 1) Τοποθετήστε τα εξαρτήματα που απαιτούνται για την ενσωμάτωση του μηχανισμού στο σωλήνα τύλιξης:
 - Είτε μόνο τον τροχό (D) στο μηχανισμό.
 - Είτε την κορώννα (E) και τον τροχό (F) στο μηχανισμό.
- 2) Μετρήστε το μήκος (L1) ανάμεσα στο εσωτερικό άκρο της κεφαλής του μηχανισμού και το άκρο του τροχού.

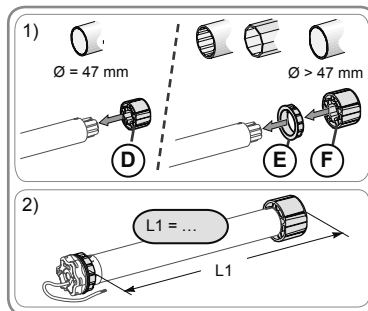
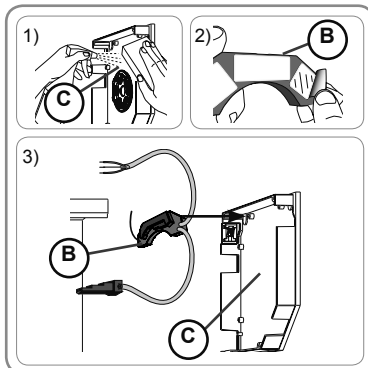

2.1.2. Προετοιμασία του σωλήνα

- 1) Κόψτε το σωλήνα τύλιξης στο επιθυμητό μήκος, ανάλογα με το ηλεκτροκίνητο προϊόν.
 - 2) Αφαιρέστε τα γρέτζια από το σωλήνα τύλιξης και απομακρύνετε τα ρινίσματα.
 - 3) Σε σωλήνες τύλιξης που είναι λείοι στο εσωτερικό τους, δημιουργήστε μια εγκοπή σύμφωνα με τις παρακάτω διαστάσεις:
- (G) = 4 mm / 0,16 in, (H) = 28 mm / 1,1 in.

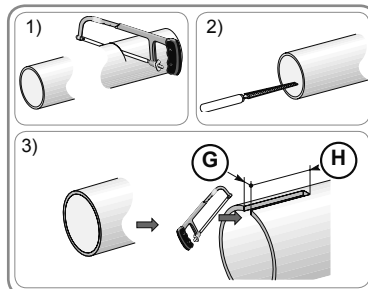

2.1.3. Συναρμολόγηση σωλήνα-μηχανισμού

- 1) Περάστε το μηχανισμό μέσα στο σωλήνα τύλιξης. Σε σωλήνες τύλιξης που είναι λείοι στο εσωτερικό τους, τοποθετήστε την εγκοπή που δημιουργήσατε στην προεξοχή της κορώννας.
- 2) Ο τροχός πρέπει να ακινητοποιηθεί ως προς τη μετατόπισή του μέσα στο σωλήνα τύλιξης:
 - Είτε στερεώνοντας το σωλήνα τύλιξης στον τροχό τοποθετώντας 4 λαμαρινόβιδες $\varnothing 5\text{ mm}$ ή 4 χαλύβδινα τυφλά πριτσίνια $\varnothing 4,8\text{ mm}$ τοποθετημένα σε απόσταση από 5 mm έως 15 mm από το εξωτερικό άκρο του τροχού, ανεξάρτητα από το σωλήνα τύλιξης.

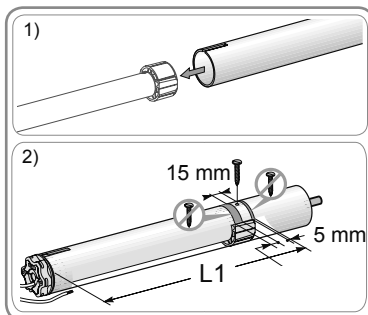

 Οι βίδες ή τα τυφλά πριτσίνια δεν πρέπει να στερεώνονται στο μηχανισμό, αλλά μόνο στον τροχό.

- Είτε χρησιμοποιώντας ένα σιτοπ τροχού, σε σωλήνες που δεν είναι λείοι.

2.1.4. Τοποθέτηση του ηλεκτρονικού τμήματος (B) με το σύνολο σωλήνα-μηχανισμού

1) Τοποθετήστε και στερεώστε το σύνολο σωλήνα μηχανισμού (I) στο στήριγμα άκρου (J):

 Βεβαιωθείτε ότι το σύνολο σωλήνα-μηχανισμού έχει ασφαλίσει στο στήριγμα άκρου. Η εργασία αυτή αποτρέπει την έξοδο του συνόλου σωλήνα-μηχανισμού από τη στερέωση του στηρίγματος άκρου.

2) Βάλτε το σύνδεσμο (K) του ηλεκτρονικού τμήματος (B) μέσα στο κινητήριο τμήμα (A).

Βιδώστε το σύνδεσμο (K) στο κινητήριο τμήμα (A).

3) Τοποθετήστε το σύνολο σωλήνα-μηχανισμού (I) στο στήριγμα μοτέρ (L).

Τοποθετήστε τον ασφαλιστικό δακτύλιο (M) στη θέση του.

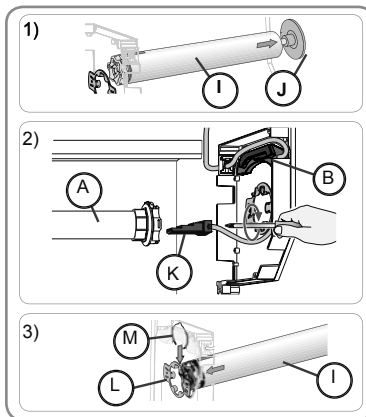



2.2. ΚΑΛΩΔΙΩΣΗ

 Τα καλώδια που διέρχονται από μεταλλικό τοίχωμα πρέπει να προστατεύονται και να μονώνονται με χιτώνιο ή μακαρόνι.

 Στερεώστε τα καλώδια προς αποφυγή οποιασδήποτε επαφής με κάποιο κινούμενο εξάρτημα.

 Το καλώδιο του Oximo 50 S Auto io δεν είναι αφαιρούμενο. Αν υποστεί ζημιά, επιστρέψτε το μηχανισμό [το ηλεκτρονικό τμήμα (B)] στο τμήμα σέρβις.

 Αν ο μηχανισμός χρησιμοποιηθεί σε εξωτερικό χώρο και το καλώδιο τροφοδοσίας είναι τύπου H05-VVF, βάλτε το καλώδιο μέσα σε αγωγό που είναι ανθεκτικός στην υπεριώδη ακτινοβολία, για παράδειγμα μέσα σε κανάλι.

 Επιτρέψτε την πρόσβαση στο καλώδιο τροφοδοσίας του μηχανισμού: πρέπει να μπορεί να αντικαθίσταται εύκολα.

 Κάνετε πάντοτε μια θηλιά στο καλώδιο τροφοδοσίας, για να αποτρέπεται η διείσδυση νερού στο μηχανισμό!

- Διακόψτε την τροφοδοσία δικτύου.
- Συνδέστε το ηλεκτρονικό τμήμα (B) σύμφωνα με τις πληροφορίες του παρακάτω πίνακα:

	Καλώδιο	230 V ~ 50 Hz
a	Καφέ	Φάση
b	Μπλε	Ουδέτερος
c	Πράσινο-Κίτρινο	Γείωση (±)

 Αφού στερεώσετε το ρολό στο σωλήνα τύλιξης, βεβαιωθείτε ότι, όταν το ρολό βρίσκεται στο κάτω όριο διαδρομής, ο άκαμπτος σύνδεσμος / η ασφάλεια είναι σωστά τοποθετημένη και ότι το πρώτο φυλλαράκι εισέρχεται κάθετα στις γλίστρες. Εάν χρειάζεται, προσθέστε ή αφαιρέστε φυλλαράκια για να βελτιώσετε τη θέση της ασφάλειας / άκαμπτου συνδέσμου, όταν το ρολό βρίσκεται στο κάτω όριο διαδρομής.

Χρησιμοποιήστε τουλάχιστον 2 ασφάλειες ή 2 άκαμπτους συνδέσμους για να στερεώσετε το ρολό στο σωλήνα τύλιξης.

2.3. ΕΝΑΡΞΗ ΛΕΙΤΟΥΡΓΙΑΣ

Το παρόν εγχειρίδιο περιγράφει την έναρξη λειτουργίας με τη βοήθεια ενός τοπικού χειριστηρίου io-homecontrol® Somfy τύπου Smoove io.

 Πρέπει να τροφοδοτείται μόνο ένας μηχανισμός τη φορά

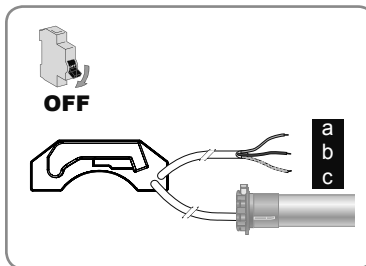
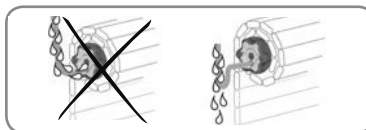

Συνδέστε στο ρεύμα και ακολουθήστε τη διαδικασία **A** ή **B** ανάλογα με την αντίδραση του ηλεκτροκίνητου προϊόντος:

A Το ηλεκτροκίνητο προϊόν πραγματοποιεί μια σύντομη κίνηση όταν συνδεθεί στο ρεύμα

Οι ρυθμίσεις έχουν επικυρωθεί και δεν έχει καταχωριστεί κανένα χειριστήριο io.

Καταχώριση του πρώτου τοπικού χειριστηρίου io Somfy:

- 1) Πατήστε ταυτόχρονα τα πλήκτρα **L** και **V** του τοπικού χειριστηρίου io Somfy έως ότου το ηλεκτροκίνητο προϊόν πραγματοποιήσει μια σύντομη κίνηση.
- 2) Πατήστε στιγμιαία το πλήκτρο **PROG** του τοπικού χειριστηρίου io Somfy: το ηλεκτροκίνητο προϊόν πραγματοποιεί μια σύντομη κίνηση, το χειριστήριο καταχωρείται.

Μεταβείτε στην παράγραφο **Χρήση**.

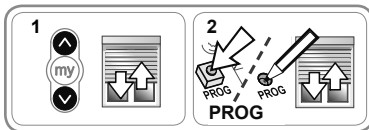
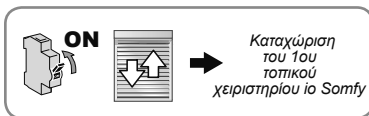

ή

B Το ηλεκτροκίνητο προϊόν δεν κινείται όταν συνδεθεί στο ρεύμα

Πατήστε το πλήκτρο **L** ή το πλήκτρο **V** και ακολουθήστε τη διαδικασία **b1** ή **b2** ανάλογα με την αντίδραση του ηλεκτροκίνητου προϊόντος.

b1 Το ηλεκτροκίνητο προϊόν εξακολουθεί να μην κινείται

Οι ρυθμίσεις δεν έχουν επικυρωθεί και δεν έχει καταχωριστεί κανένα χειριστήριο io.

Ακολουθήστε τη διαδικασία της παραγράφου

Προ-καταχώριση του τοπικού χειριστηρίου io-homecontrol® Somfy.

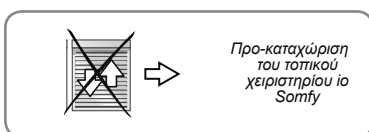
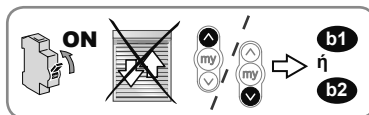

ή

b2 Το ηλεκτροκίνητο προϊόν ανεβαίνει ή κατεβαίνει μέχρι τέρμα

Οι ρυθμίσεις έχουν επικυρωθεί και το χειριστήριο io έχει καταχωριστεί.

Μεταβείτε στην παράγραφο **Χρήση**.

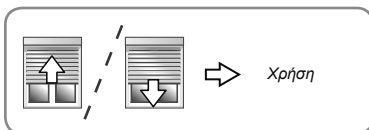

2.3.1. Προ-καταχώριση του τοπικού χειριστηρίου io-homecontrol® Somfy

- Πατήστε **στιγμιαία και ταυτόχρονα** τα πλήκτρα **L** και **V** :
→ Το ηλεκτροκίνητο προϊόν κάνει μια σύντομη κίνηση επάνω/κάτω: το χειριστήριο προ-καταχωρείται στο μηχανισμό.

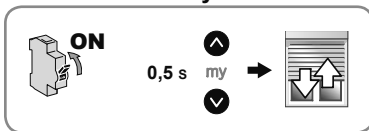

2.3.2. Έλεγχος της φοράς περιστροφής

- 1) Πατήστε το πλήκτρο **L**:
 - α) Αν το ηλεκτροκίνητο προϊόν ανεβαίνει, η φορά περιστροφής είναι σωστή: μεταβείτε στην παράγραφο **Επικύρωση των αυτόματων ρυθμίσεων**.
 - β) Αν το ηλεκτροκίνητο προϊόν κατεβαίνει, η φορά περιστροφής δεν είναι σωστή: περάστε στο επόμενο βήμα.
- 2) Πατήστε το πλήκτρο **my**, έως ότου το ηλεκτροκίνητο προϊόν κάνει μια κίνηση, η φορά περιστροφής τροποποιείται.
- 3) Πατήστε το πλήκτρο **L** για να ελέγξετε τη φορά περιστροφής.

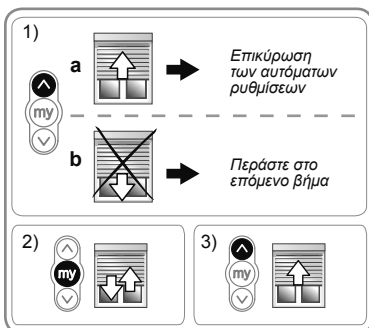

2.3.3. Επικύρωση των αυτόματων ρυθμίσεων

- 1) Πατήστε τα πλήκτρα **Λ** και **V** έως ότου το ηλεκτροκίνητο προϊόν κάνει μια κίνηση επάνω/κάτω.
- 2) Πατήστε το πλήκτρο **my** έως ότου το ηλεκτροκίνητο προϊόν κάνει μια κίνηση επάνω/κάτω: οι αυτόματες ρυθμίσεις επικυρώνονται.
- 3) Πατήστε το πλήκτρο PROG του χειριστηρίου io-homecontrol® για να καταχωρίσετε το πρώτο χειριστήριο:

→ Το ηλεκτροκίνητο προϊόν κάνει μια σύντομη κίνηση επάνω/κάτω: το συγκεκριμένο χειριστήριο έχει καταχωριστεί.

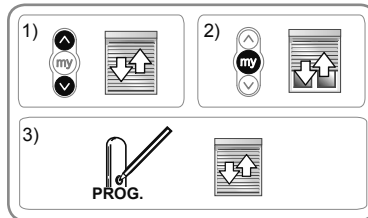

2.4. ΤΕΧΝΑΣΜΑΤΑ ΚΑΙ ΣΥΜΒΟΥΛΕΣ ΕΓΚΑΤΑΣΤΑΣΗΣ

2.4.1. Έχετε ερωτήσεις σχετικά με το Oximo 50 S Auto io;

Διαπιστώσεις	Πιθανές αιτίες	Λύσεις
Το ηλεκτροκίνητο προϊόν δεν λειτουργεί.	Η καλωδίωση δεν είναι σωστή.	Ελέγξτε την καλωδίωση και τροποποιήστε την, εάν χρειάζεται.
	Ενεργοποίηση θερμικής προστασίας του μηχανισμού.	Περιμένετε να κρυώσει ο μηχανισμός.
	Η μπαταρία του χειριστηρίου io-homecontrol® έχει εξασθενήσει.	Ελέγξτε εάν η μπαταρία έχει εξασθενήσει και αντικαταστήστε την, εάν χρειάζεται.
	Ο διακόπτης δεν είναι συμβατός.	Επικοινωνήστε με αρμόδιο άτομο επικοινωνίας της Somfy.
Το χειριστήριο io-homecontrol® που χρησιμοποιείται δεν είναι καταχωρημένο στο μηχανισμό.		Χρησιμοποιήστε ένα καταχωρημένο ασύρματο χειριστήριο ή καταχωρίστε το συγκεκριμένο χειριστήριο.
Ο μηχανισμός Oximo 50 S Auto io περιτρέφεται προς μία μόνο φορά.	Το Oximo 50 S Auto io βρίσκεται πολύ κοντά στα όρια διαδρομής του ή στο τελευταίο εμπόδιο που συνάντησε.	Πατήστε το πλήκτρο Λ ή το πλήκτρο V για να ξεμπλοκάρετε το Oximo 50 S Auto io.
Ο μηχανισμός Oximo 50 S Auto io έχει στερεωθεί στη λάθος πλευρά του ηλεκτροκίνητου προϊόντος.	Η εγκατάσταση του Oximo 50 S Auto io δεν ανταποκρίνεται στις ανάγκες του χώρου.	Εγκαταστήστε το Oximo 50 S Auto io στην άλλη πλευρά του σωλήνα τύλιξης, επαναφέρετε τις αρχικές ρυθμίσεις και επαναλάβετε ολόκληρη την εγκατάσταση του Oximo 50 S Auto io ξεκινώντας από την παράγραφο Εγκατάσταση .
Η στερήωση του θυρόφυλλου του ρολού στο σωλήνα τύλιξης πρέπει να τροποποιηθεί.	Οι ασφαλίες δεν έχουν στερεωθεί σωστά.	Τροποποιήστε την εγκατάσταση (θέση των ασφαλειών), επαναφέρετε τις αρχικές ρυθμίσεις του Oximo 50 S Auto io και επαναλάβετε ολόκληρη την εγκατάσταση του ξεκινώντας από την παράγραφο Έναρξη λειτουργίας .
Η αγαπημένη θέση έχει μετατοπιστεί.	Η διαδρομή ηλεκτροκίνητου προϊόντος έχει τροποποιηθεί.	Περιμένετε την αυτόματη επαναρύθμιση του ύστερα από μερικούς κύκλους λειτουργίας ή επαναλάβετε ολόκληρη την εγκατάσταση του Oximo 50 S Auto io ξεκινώντας από την παράγραφο Εγκατάσταση .



Για οποιαδήποτε τροποποίηση της εγκατάστασης (αφαίρεση συνδέσμων ή ασφαλειών, εξαγωγή του κινητήριου τμήματος από το σωλήνα τύλιξης κ.τ.λ.) απαιτείται επαναφορά των αρχικών ρυθμίσεων του μηχανισμού Oximo 50 S Auto io και επανάληψη ολόκληρης της εγκατάστασης του μηχανισμού Oximo 50 S Auto io από την παράγραφο **Εγκατάσταση**.

2.4.2. Τροποποίηση της φοράς περιστροφής

Η φορά περιστροφής μπορεί να τροποποιηθεί ανά πάσα στιγμή με ένα καταχωρημένο τοπικό χειριστήριο io-homecontrol® Somfy:

- 1) Βάλτε το ηλεκτροκίνητο προϊόν σε μεσαία θέση.
- 2) Πατήστε τα πλήκτρα **Λ** και **V** έως ότου το ηλεκτροκίνητο προϊόν κάνει μια κίνηση επάνω/κάτω.
- 3) Πατήστε το πλήκτρο **my** έως ότου το ηλεκτροκίνητο προϊόν κάνει μια κίνηση επάνω/κάτω:
→ Η φορά περιστροφής έχει τροποποιηθεί.
- 4) Πατήστε το πλήκτρο **Λ** για να ελέγξετε τη νέα φορά περιστροφής.

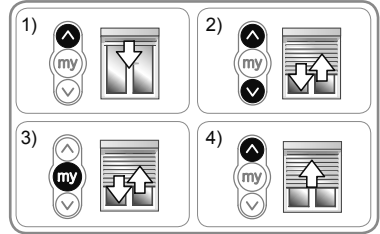

Για να τροποποιήσετε τη φορά περιστροφής με άλλο χειριστήριο io-homecontrol®, ανατρέξτε στις αντίστοιχες οδηγίες χρήσης.

2.4.3. Αντικατάσταση ενός χειριστηρίου io-homecontrol® Somfy που έχει χαθεί ή σπάσει

Προβείτε στη διπλή διακοπή ρεύματος μόνο για το ηλεκτροκίνητο προϊόν του οποίου τις ρυθμίσεις θέλετε να μηδενίσετε.

Αυτός ο μηδενισμός καταργεί όλα τα τοπικά χειριστήρια. Ωστόσο, οι αισθητήρες, οι ρυθμίσεις των ορίων διαδρομής και η αγαπημένη θέση διατηρούνται.

- 1) Τοποθετήστε το ηλεκτροκίνητο προϊόν στο μισό ύψος.
- 2) Διακόψτε την τροφοδοσία δικτύου για 2 s.
- 3) Αποκαταστήστε την τροφοδοσία δικτύου μεταξύ 5 s. και 15 s.
- 4) Διακόψτε την τροφοδοσία δικτύου για 2 s.
- 5) Αποκαταστήστε την τροφοδοσία δικτύου: το ηλεκτροκίνητο προϊόν τίθεται σε κίνηση για μερικά δευτερόλεπτα. (Αν το ηλεκτροκίνητο προϊόν βρίσκεται στο επάνω ή στο κάτω όριο διαδρομής, θα πραγματοποιήσει μια σύντομη κίνηση επάνω/κάτω).
- 6) Πατήστε το πλήκτρο PROG του νέου χειριστηρίου έως ότου το ηλεκτροκίνητο προϊόν κάνει μια κίνηση επάνω/κάτω: το νέο χειριστήριο έχει καταχωριστεί και όλα τα υπόλοιπα χειριστήρια έχουν διαγραφεί.

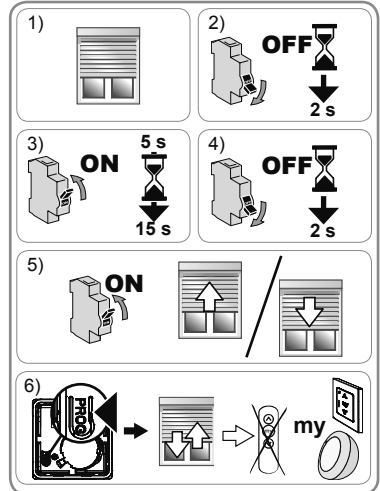

2.4.4. Επαναφορά αρχικών ρυθμίσεων

Προβείτε στη διπλή διακοπή ρεύματος μόνο για το ηλεκτροκίνητο προϊόν του οποίου τις ρυθμίσεις θέλετε να μηδενίσετε.

Με αυτόν το μηδενισμό καταργούνται όλα τα χειριστήρια, όλοι οι αισθητήρες, όλες οι ρυθμίσεις ορίων διαδρομής και πραγματοποιείται επαναφορά της αγαπημένης θέσης (my) του μηχανισμού.

- 1) Τοποθετήστε το ηλεκτροκίνητο προϊόν στο μισό ύψος.
- 2) Διακόψτε την τροφοδοσία δικτύου για 2 s.
- 3) Αποκαταστήστε την τροφοδοσία δικτύου μεταξύ 5 s. και 15 s.
- 4) Διακόψτε την τροφοδοσία δικτύου για 2 s.
- 5) Αποκαταστήστε την τροφοδοσία δικτύου: το ηλεκτροκίνητο προϊόν τίθεται σε κίνηση για μερικά δευτερόλεπτα.
- 6) Πατήστε το πλήκτρο PROG του τοπικού χειριστηρίου io-homecontrol® Somfy επί ≈ 7 s, έως ότου το ηλεκτροκίνητο προϊόν κάνει δύο κινήσεις επάνω/κάτω:

→ Έχει πραγματοποιηθεί επαναφορά των αρχικών ρυθμίσεων του μηχανισμού.

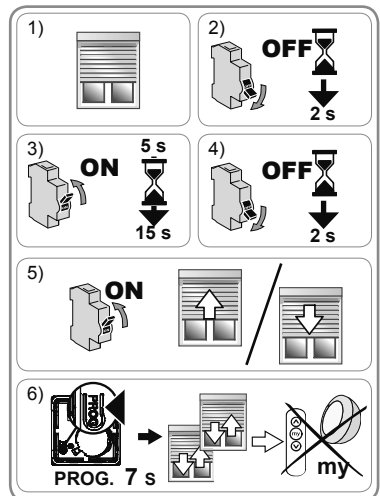

- Επαναλάβετε την έναρξη λειτουργίας (ανατρέξτε στην παράγραφο **Έναρξη λειτουργίας**).

3. ΧΡΗΣΗ ΚΑΙ ΣΥΝΤΗΡΗΣΗ

Ο συγκεκριμένος μηχανισμός δεν χρειάζεται συντήρηση.

3.1. ΠΛΗΚΤΡΑ ΑΝΟΔΟΥ ΚΑΙ ΚΑΘΟΔΟΥ

Ένα **στιγμιαίο** πάτημα του πλήκτρου **Λ** ή **Υ** προκαλεί την πλήρη άνοδο ή κάθοδο του ηλεκτροκίνητου προϊόντος.

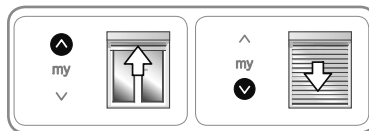

3.2. ΛΕΙΤΟΥΡΓΙΑ STOP

Το ηλεκτροκίνητο προϊόν βρίσκεται σε κίνηση.

- Πατήστε **στιγμιαία** το πλήκτρο **my**: το ηλεκτροκίνητο προϊόν σταματά αυτόματα.

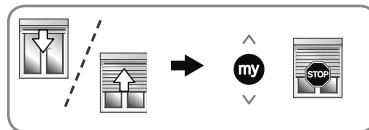

3.3. ΑΓΑΠΗΜΕΝΗ ΘΕΣΗ (my)

Εκτός από την επάνω και κάτω θέση, υπάρχει μια ενδιάμεση θέση, γνωστή ως «αγαπημένη θέση (my)», η οποία είναι καταχωρημένη από προεπιλογή στο μηχανισμό Oximo 50 S Auto io.

- Πραγματοποιήστε 2 πλήρεις κύκλους **Λ** και **Υ** μέχρι το επάνω και το κάτω όριο διαδρομής του ηλεκτροκίνητου προϊόντος για να ενεργοποιήσετε την αγαπημένη θέση.

Για να χρησιμοποιήσετε την αγαπημένη θέση (my):

- Πατήστε **στιγμιαία** το πλήκτρο **my**: το ηλεκτροκίνητο προϊόν αρχίζει να κινείται και σταματά στην αγαπημένη θέση (my).

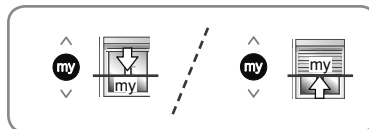

- ⓘ Για να τροποποιήσετε ή για να καταργήσετε την αγαπημένη θέση (my), ανατρέξτε στην παράγραφο **Πρόσθετες ρυθμίσεις**.

3.4. ΛΕΙΤΟΥΡΓΙΑ ΜΕ ΗΛΙΑΚΟ ΑΙΣΘΗΤΗΡΑ io-homecontrol® Somfy (ΤΥΠΟΣ SUNIS WireFree™ io)

Ανατρέξτε στις αντίστοιχες οδηγίες.

3.5. ΠΡΟΣΘΕΤΕΣ ΡΥΘΜΙΣΕΙΣ

3.5.1. Τροποποίηση της αγαπημένης θέσης (my)

- 1) Τοποθετήστε το ηλεκτροκίνητο προϊόν στην επιθυμητή αγαπημένη θέση (my).
- 2) Πατήστε το πλήκτρο **my** επί ≈ 5 s, έως ότου το ηλεκτροκίνητο προϊόν κάνει μια κίνηση επάνω/κάτω: η επιθυμητή αγαπημένη θέση (my) καταχωρείται.

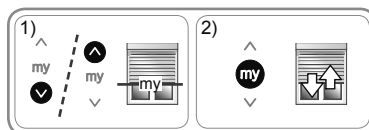

3.5.2. Κατάργηση της αγαπημένης θέσης (my)

- 1) Πατήστε το πλήκτρο **my**: το ηλεκτροκίνητο προϊόν αρχίζει να κινείται και σταματά στην αγαπημένη θέση (my).
- 2) Πατήστε ξανά το πλήκτρο **my** έως ότου το ηλεκτροκίνητο προϊόν κάνει μια κίνηση: η αγαπημένη θέση (my) έχει καταργηθεί.

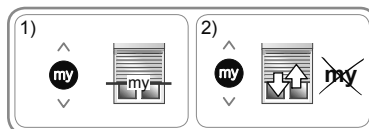

3.5.3. Προσθήκη/Αφαίρεση χειριστηρίων και αισθητήρων io-homecontrol® Somfy

Ανατρέξτε στις αντίστοιχες οδηγίες.

3.6. ΤΕΧΝΑΣΜΑΤΑ ΚΑΙ ΣΥΜΒΟΥΛΕΣ ΧΡΗΣΗΣ

3.6.1. Έχετε ερωτήσεις σχετικά με το Oximo 50 S Auto io ;

Διαπιστώσεις	Πιθανές αιτίες	Λύσεις
Το ηλεκτροκίνητο προϊόν δεν λειτουργεί.	Η μπαταρία του ασύρματου χειριστηρίου έχει εξασθενήσει.	Ελέγξτε εάν η μπαταρία έχει εξασθενήσει και αντικαταστήστε την, εάν χρειάζεται. Ανατρέξτε στις οδηγίες του χειριστηρίου
	Ενεργοποίηση αντιπαγωγικής προστασίας του μηχανισμού.	Περιμένετε έως ότου η θερμοκρασία να επιτρέπει και πάλι την κίνηση του ηλεκτροκίνητου προϊόντος.
	Ενεργοποίηση θερμικής προστασίας του μηχανισμού.	Περιμένετε να κρυώσει ο μηχανισμός.

Αν το ηλεκτροκίνητο προϊόν εξακολουθεί να μην λειτουργεί, επικοινωνήστε με επαγγελματίες με γνώσεις στους μηχανισμούς και αυτοματισμούς κατοικιών.

3.6.2. Ανίχνευση εμποδίων

Η αυτόματη ανίχνευση εμποδίων επιτρέπει την προστασία του θυρόφυλλου του ρολού και την απομάκρυνση των εμποδίων:

- Αν το θυρόφυλλο συναντήσει κάποιο εμπόδιο κατά την κάθοδο, τότε, ανάλογα με τη θέση του εμποδίου:
 - Είτε το ηλεκτροκίνητο προϊόν σταματά αυτόματα.
 - Είτε σταματά και ανεβαίνει και πάλι αυτόματα.
- Αν το θυρόφυλλο του ηλεκτροκίνητου προϊόντος συναντήσει κάποιο εμπόδιο κατά την άνοδο, τότε σταματά αυτόματα.

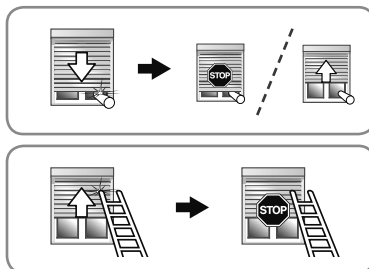

3.6.3. Αντιπαγωγική προστασία

Η αντιπαγωγική προστασία λειτουργεί όπως η ανίχνευση εμποδίων:

- Αν το Oximo 50 S Auto io ανιχνεύσει κάποια αντίσταση, σταματά αυτόματα για λόγους προστασίας του θυρόφυλλου του ηλεκτροκίνητου προϊόντος: το ηλεκτροκίνητο προϊόν παραμένει στην αρχική θέση.

3.6.4. Αντικατάσταση ενός χειριστηρίου io-homecontrol® Somfy που έχει χαθεί ή σπάσει

Για την αντικατάσταση ενός χειριστηρίου io-homecontrol® που έχει χαθεί ή σπάσει, επικοινωνήστε με επαγγελματίες με γνώσεις στους μηχανισμούς και αυτοματισμούς κατοικιών.

4. ΤΕΧΝΙΚΑ ΧΑΡΑΚΤΗΡΙΣΤΙΚΑ

Ραδιοσυχνότητα	868-870 MHz io-homecontrol® αμφίδρομης λειτουργίας Tri-band.
Ζώνες συχνοτήτων και Μέγιστη ισχύς χρησιμοποιείται	868,000 MHz - 868.600 MHz e.r.p. <25 mW 868,700 MHz - 869.200 MHz e.r.p. <25 mW 869,700 MHz - 870.000 MHz e.r.p. <25 mW
Τροφοδοσία	230 V ~ 50 Hz
Θερμοκρασία χρήσης	- 20°C έως + 60 °C
Βαθμός προστασίας	IP 44
Μέγιστος αριθμός χειριστηρίων  και σχετικών αισθητήρων	9
Ηλεκτρική μόνωση	Κατηγορία I

CE Με την παρούσα, η Somfy SAS, F-74300 CLUSES δηλώνει ως κατασκευαστής ότι ο μηχανισμός που καλύπτεται από αυτές τις οδηγίες, εφόσον φέρει σήμανση για τροφοδοσία 230V~50Hz και χρησιμοποιείται με τον τρόπο που υποδεικνύεται στις παρούσες οδηγίες, συμμορφώνεται με τις ουσιαστικές απαιτήσεις των εφαρμοζόμενων ευρωπαϊκών οδηγιών και ειδικότερα με την οδηγία **2006/42/ΕΚ** για τις μηχανές και την οδηγία **2014/53/ΕΕ** για το ραδιοεξοπλισμό.

Το πλήρες κείμενο της δήλωσης συμμόρφωσης με την ΕΕ διατίθεται στην ιστοσελίδα www.somfy.com/ce.

Ο Christian Rey, υπεύθυνος εγκρίσεων, ο οποίος ενεργεί για λογαριασμό του Διευθυντή Τομέα, Cluses, 04/2016.

Denne betjeningsvejledning gælder for alle udgaver af Oximo 50 S Auto io (hovedform, moment/hastighed).

INDHOLD

1. Forhåndsoplysninger	73	3. Brug og vedligeholdelse	80
1.1. Anvendelse	73	3.1. Knapperne Op og Ned	80
1.2. Ansvar	74	3.2. STOP-funktion	80
1.3. Indhold	74	3.3. Favoritposition (my)	80
2. Installation	74	3.4. Funktion med Somfy solsensor io-homecontrol® Somfy (type Sunis WireFree™ io)	80
2.1. Montering	74	3.5. Tillægsindstillinger	80
2.2. Ledningsføring	76	3.6. Tips og råd angående brug	81
2.3. Idriftsættelse	77		
2.4. Tips og råd angående montering	78		
		4. Tekniske oplysninger	81

Motoren Oximo 50 S Auto io er en motorisering uden indstilling: den skal bare tilsluttes for at fungere. Motoren Oximo 50 S Auto io indstiller selv automatisk sine endestop.

Motoren Oximo 50 S Auto io kan monteres på enten højre eller venstre side.

Den er udstyret med:

- forhindringsbeskyttelse til beskyttelse af rullegardinet under nedrulning.
- anti-stopbeskyttelse til beskyttelse af rullegardinet under oprulning.

1. FORHÅNDSOPLYSNINGER

1.1. ANVENDELSE

Motoren Oximo 50 S Auto er udviklet med henblik på motorstyring af alle typer af rulleskodder udstyret med endestop og stift forbindelsesled og som overholder mindst én af følgende betingelser:

- Det motorstyrede produkt betjenes af en afbryder uden lås (se det vedlagte dokumentet **Sikkerhedsanvisninger**).
- I udfoldet position befinder hele det motoriserede produkt sig i en højde på over 2,50 m over jorden eller over ethvert andet permanent adgangsniveau.
- Rullegardinets transportør kan flyttes 4 cm op, når en styrke på 150 N påføres opad på den sidste lamel, der sidder 16 cm fra sin helt udfoldede position.

Hvis rullegardinet er har lameller med åbninger mellem, må disse åbninger ikke tillade passage af en pind på 5 mm i diameter.

1.2. ANSVAR

Læs denne brugsvejledningen grundigt igennem, før du installerer og bruger motoren Oximo 50 S Auto io. Ud over de skrevne anvisninger i denne brugsvejledning, skal du ligeledes overholde de detaljerede forskrifter i det vedlagte dokument **Sikkerhedsanvisninger**.

Motoriseringen Oximo 50 S Auto io skal monteres af en godkendt elinstallatør inden for motorstyring og automatisering af boligen i overensstemmelse med Somfys instruktioner og lovgivningen, der er gældende i det land, hvor produktet idriftsættes.

Motoren Oximo 50 S Auto io må ikke anvendes til andre formål end dem, der er beskrevet herover. En sådan brug vil, ligesom al overtrædelse af anvisningerne i denne brugsanvisning og det vedlagte dokument **Sikkerhedsanvisninger**, udelukke alt ansvar og garanti fra Somfys side.

Installatøren skal efter monteringen af Oximo 50 S Auto io oplyse kunderne om brugsbetingelserne og vedligeholdelsen af Oximo 50 S Auto io og skal overdrage dem brugs- og vedligeholdelsesvejledningen samt det medfølgende dokument **Sikkerhedsanvisninger**. Alt efterfølgende servicearbejde på motoren Oximo 50 S Auto io skal udføres af en autoriseret elinstallatør med speciale i motorstyring og automatisering af boliger.

Hvis der opstår tvivl under installationen af motoren Oximo 50 S Auto io, eller hvis man ønsker yderligere oplysninger, kan man henvende sig til en Somfy repræsentant eller besøge internetstedet www.somfy.com.

1.3. INDHOLD

Motoren Oximo 50 S Auto io består af to uadskillelige komponenter:

- den drevne del (A)
- den elektroniske del (B).

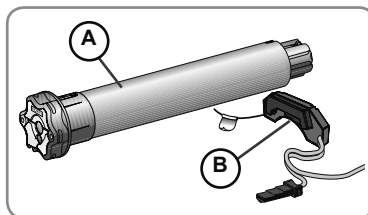

Sikkerhedsadvarsel!



Pas på !



Information

▲ Tasten "OP"

▼ Tasten "NED"

2. INSTALLATION



Påbud, der **absolut** skal følges af den godkendte elinstallatør, der har udført installationen af motoren Oximo 50 S Auto io.



Motoriseringen må ikke falde ned, påføres slag, bores i eller neddyppes i væske.



Installer en individuelt betjeningsboks til hver motor.

2.1. MONTERING



Det er vigtigt at følge samlerækkefølgen, der fremgår af vejledningen!

2.1.1. Klargøring af motoren

Montering af den elektroniske del (B)



Klip aldrig antennen!



Undgå at beskadige antennen: risiko for elektrisk stød!

✎ Den medfølgende beslag med lim er til engangsbrug! Du må kun bruge klæbemidler fra Somfy. Brug af andre klæbemidler er ikke tilladt!

ⓘ Hvis rullegardinet ikke monteres med en flange, er det nødvendigt at bruge en anden monteringsmåde som for eksempel en Rilsan-krave samt lim. De yderligere monteringsmetoder, som vælges, skal holde den elektroniske del (B) inden for endestykket uanset de forhold, som rullegardinet bruges under.

- 1) Rengør indersiden af endestykket på hovedskinnen (C).
- 2) Fjern beskyttelsesfilmen fra limbeslaget, der er fastgjort til den elektroniske del (B).
- 3) Fastgør den elektroniske del (B) til endestykket på hovedskinnen (C).

ⓘ Før strømforsyningskablet gennem kabelstropen, som er fastgjort til hovedskinnen, så kablet ikke er under pres.

Klargøring af den drevne del (A)

- 1) Monter det nødvendige udstyr til integration af motoren i oprulningsrøret:
 - Enten kun drivhjulet (D) på motoren.
 - Eller medbringeren (E) og drivhjulet (F) på motoren.
- 2) Mål længden (L1) mellem inderste kant på motorens hoved og drivhjulets yderste kant.

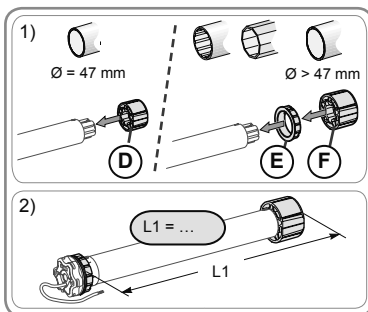
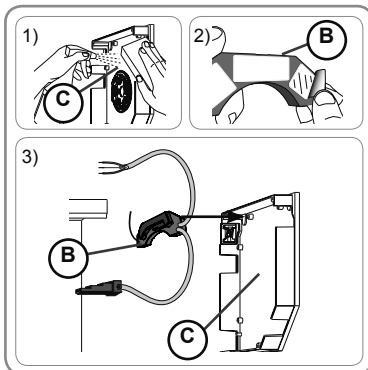

2.1.2. Forberedelse af røret

- 1) Skær røret til indrulning over i en længde, der passer til det produkt, der skal styres med motoren.
- 2) Fil røret til indrulning, og fjern spånerne.
- 3) Ved rør til indrulning, der er glatte indvendig, skæres et hak efter de følgende mål:
(G) = 4 mm / 0,16 tommer ; (H) = 28 mm / 1,1 tommer.

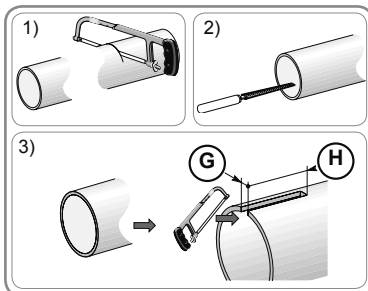

2.1.3. Samling af rør-motor

- 1) Lad motoren glide ind i oprulningsrøret. Ved oprulningsrør, der er glatte indvendig, anbringes hakket på medbringeren.
- 2) Drivhjulet skal være blokeret i translation i oprulningsrøret:
 - Enten ved at fastgøre oprulningsrøret på drivhjulet med 4 parkerskruer på Ø 5 mm, eller 4 popstålnerter på Ø 4,8 placeret mellem 5 mm og 15 mm fra udvendig ende af hjulet, uanset hvilket oprulningsrør, der er tale om.

✎ Skruerne eller stålpopnitterne bør ikke fastgøres på motoren, men udelukkende på drivhjulet.

- Eller ved brug af et stophjul, til rør der ikke er glatte.

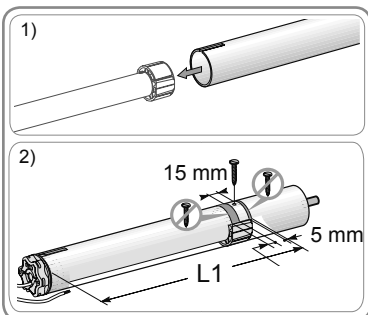

2.1.4. Montering af den elektroniske del (B) med samlingen rør-motor

1) Monter og fastgør rør-motor-samlingen (I) på mundstykkeholderen (J):

 Kontrollér, at rør-motor-samlingen er fastlåst på mundstykkeholderen. Med denne handling undgår man, at rør-motor-samlingen går ud af fastgørelsen i mundstykket.

2) Sæt stikket (K) fra den elektroniske del (B) i den drevne del (A). Skru stikket (K) i den drevne del (A).

3) Monter og fastgør rør-motor-samlingen (I) på motorholderen (L). Sæt stopringen (M) på plads.

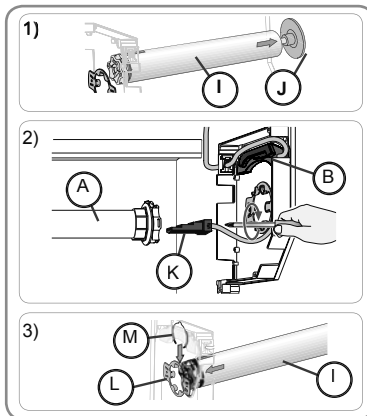



2.2. LEDNINGSFØRING

 Ledningerne, der går gennem metalvæggen, skal være beskyttede og isolerede med en manchetter eller beskyttelsesrør.

 Fastgør ledningerne, så de ikke kommer i kontakt med en del, der bevæger sig.

 Kablet på Oximo 50 S Auto io kan ikke afmonteres. Hvis det bliver beskadiget, skal motoren [den elektroniske del (B)] indsendes til eftersalgsservice.

 Hvis motoren anvendes udendørs, og hvis strømforsyningskablet er af typen H05-VVF, skal kablet installeres i en kanal, der er modstandsdygtig over for UV, f.eks. uden kabeldæksel.

 Sørg for, at der er adgang til motorens strømforsyningskabel: Det skal let kunne udskiftes.

 Lav altid en bugtning på strømforsyningsledningen for at undgå, at der trænger vand ind i motoren!

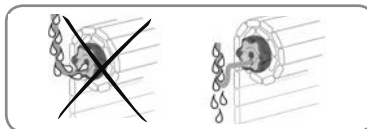

- Afbryd strømforsyningen fra elnettet.

- Tilslut den elektroniske del (B) i overensstemmelse med informationerne i tabellen herunder:

	Kabel	230 V ~ 50 Hz
a	Brun	Fase
b	Blå	Neutral
c	Grøn-gul	Jord (⊥)

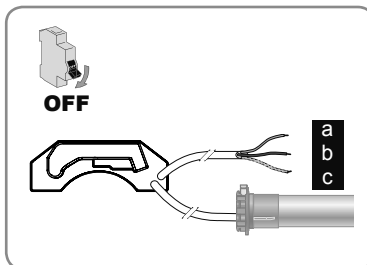

 Når du har fastgjort rullegardinet til rullerøret, skal du kontrollere, at det faste link/bolten er placeret korrekt, og at den første lamel befinder sig vandret mellem løbegangene, når rullegardinet er i den nederste endestopposition. Juster om nødvendigt antallet af lameller, der bruges til at forbedre boltens/det faste links position, når rullegardinet er rullet ned i endestopposition.

Brug mindst 2 bolte eller 2 faste link til at fastgøre rullegardinet til rullerøret.

2.3. IDRIFTSÆTTELSE

Denne brugsanvisning beskriver ibrugtagning ved brug af en lokal io-homecontrol® Somfy betjeningsboks.

 Der bør kun føres strøm til én motor ad gangen

Tilfør strøm, og følg proceduren **A** eller **B** alt efter reaktionen af det motorstyrede produkt:

A Det motorstyrede produkt udfører en kort bevægelse, når strømmen tilføres

Indstillingerne er bekræftet, og der er ikke programmeret nogen io-betjeningsboks.

Programmering af den første lokale Somfy io-betjeningsboks:

- 1) Tryk samtidigt på knapperne **Λ** og **V** på den lokale Somfy io-betjeningsboks, indtil rullegardinet bevæger sig kort.
- 2) Udfør et kort tryk på knappen PROG på den lokale io Somfy-fjernbetjening: det motorstyrede produkt foretager en kort bevægelse, og betjeningsboksen er registreret.

Gå til kapitlet **Brug**.

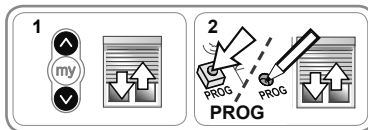
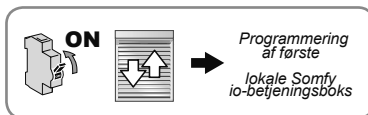

eller

B Det motorstyrede produkt bevæger sig ikke, når strømmen tilføres

Tryk på **Λ** eller **V** og følg proceduren **b1** eller **b2** alt efter reaktionen af det motorstyrede produkt.

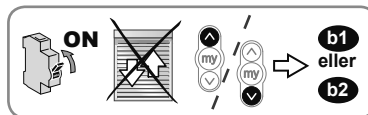

b1 Det motorstyrede produkt bevæger sig stadigvæk ikke

Indstillingerne er ikke bekræftet, og der er ikke programmeret nogen io-betjeningsboks.

Følg fremgangsmåden fra kapitlet **Forprogrammering af lokal Somfy io-homecontrol®-betjeningsboks**.

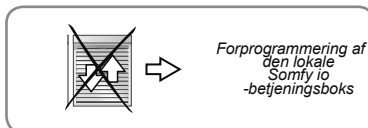

eller

b2 Det motorstyrede produkt ruller helt op eller ned

Indstillingen er bekræftet, og io-betjeningsboksen er registreret.

Gå til kapitlet **Brug**.

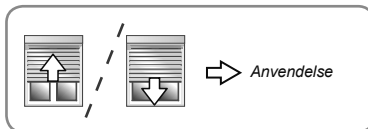

2.3.1. Forprogrammering af lokal Somfy io-homecontrol®-betjeningsboks

- Udfør et **kort og samtidigt** tryk på **Λ** og **V**:
→ Det motorstyrede produkt udfører en op-ned cyklus: Betjeningsboks er nu forprogrammeret i motoren.

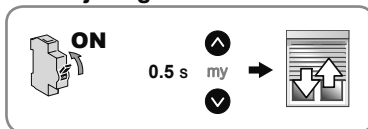

2.3.2. Kontrol af rotationsretningen

- 1) Tryk på **Λ**:

a) Hvis det motorstyrede produkt kører op, er rotationsretningen korrekt: gå til kapitlet **Bekræftelse af automatisk indstilling**.

b) Hvis det motorstyrede produkt kører ned, er rotationsretningen forkert: gå til næste trin.

- 2) Tryk på knappen **my**, indtil det motorstyrede produkt bevæger sig. Rotationsretningen er ændret.

- 3) Tryk på knappen **Λ** for at kontrollere rotationsretningen.

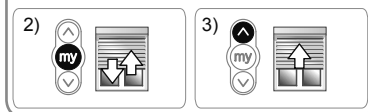
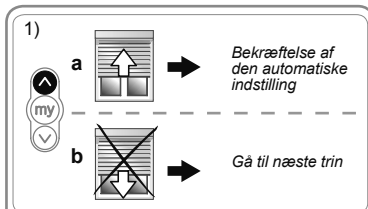

2.3.3. Bekræftelse af den automatiske indstilling

- 1) Tryk på **Λ** og **V**, indtil det motorstyrede produkt udfører en op-ned cyklus.
- 2) Tryk på **my** indtil det motorstyrede produkt udfører en op-ned cyklus: de automatiske indstillinger er blevet bekræftet.
- 3) Tryk på knappen PROG på io-homecontrol®-betjeningsboksen for at programmere den første betjeningsboks:
 - Det motorstyrede produkt udfører en op-ned cyklus: denne betjeningsboks er programmeret.

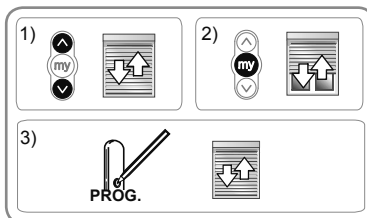

2.4. TIPS OG RÅD ANGÅENDE MONTERING

2.4.1. Har du spørgsmål til Oximo 50 S Auto io?

Problem	Mulige årsager	Løsninger
Det motorstyrede produkt fungerer ikke.	Kablingen er forkert.	Kontrollér kablingen og ret om nødvendigt.
	Motoren er i varmebeskyttelsestilstand.	Vent til motoren er afkølet.
	Batteriet i io-homecontrol®-betjeningsboksen er svagt.	Kontrollér om batteriet er svagt, og udskift det om nødvendigt.
	Betjeningsboksen er ikke kompatibel.	Kontakt en Somfy repræsentant.
	Den anvendte io-homecontrol®-betjeningsboks er ikke registreret i motoren.	Anvend en betjeningsboks, der er programmeret, eller programmer betjeningsboksen.
Motoren Oximo 50 S Auto io roterer kun i én retning.	Oximo 50 S Auto io er for tæt på sine endestoppositioner eller på den seneste forhindring, der blev registreret.	Tryk på Λ eller V for at afblokere Oximo 50 S Auto io.
Motoren Oximo 50 S Auto io er fastgjort på den forkerte side af det motorstyrede produkt.	Installationen af Oximo 50 S Auto io opfylder ikke kravene til stedet.	Monter Oximo 50 S Auto io på den anden side af rullerøret, gendan den oprindelige indstilling for den, og forsøg at installere Oximo 50 S Auto io igen, som beskrevet i kapitlet Installation .
Fastgørelse af rullegardinets transportør på oprulningsrøret skal ændres.	Boltene er ikke korrekt fastgjort.	Ændr installationen (boltens position), gendan den oprindelige indstilling af Oximo 50 S Auto io, og forsøg at installere den igen, som beskrevet i kapitlet Idriftsættelse .
Favoritpositionen er forskudt.	Vandringen for det motordrevne produkt er blevet ændret.	Afvent den automatiske kalibrering efter et par cyklusser eller forsøg at installere Oximo 50 S Auto io igen, som beskrevet i kapitlet Installation .



Enhver ændring af installationen (fjernelse af forbindelser eller bolte, fjernelse af den drevne del fra rullerøret etc.) kræver, at den oprindelige Oximo 50 S Auto io-motorindstilling gendannes, og at Oximo 50 S Auto io-motoren geninstalleres, som beskrevet i kapitlet **Installation**.

2.4.2. Ændring af rotationsretningen

Rotationsretningen kan til enhver tid ændres vha. den lokale programmerede Somfy io-homecontrol®-betjeningsboks:

- 1) Sæt det motorstyrede produkt i midterste position.
- 2) Tryk på **Λ** og **V**, indtil det motorstyrede produkt udfører en op-ned cyklus.
- 3) Tryk på **my**, indtil det motorstyrede produkt udfører en op-ned cyklus:
→ Rotationsretningen er ændret.
- 4) Tryk på knappen **Λ** for at kontrollere den nye rotationsretning.

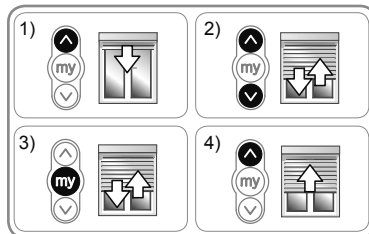

For at ændre rotationsretningen ved brug af en anden io-homecontrol®-betjeningsboks henvises til den tilhørende brugsvejledning.

2.4.3. Erstatning af en mistet eller beskadiget Somfy io-homecontrol®-betjeningsboks

Udfør kun dobbelt strømafbrydelse, for den motor som ønskes nulstillet.

- Denne nulstilling sletter alle lokale betjeningsbokse, dog bliver sensorene, indstillingerne for endestop og favoritpositionerne bevaret.

- 1) Placer det motorstyrede produkt i midterhøjde.
- 2) Afbryd strømforsyningen fra elnettet i 2 sek.
- 3) Slå strømforsyningen til mellem 5 og 15 sekunder.
- 4) Afbryd strømforsyningen fra elnettet i 2 sek.
- 5) Slå strømmen til: det motorstyrede produkt sætter sig i bevægelse i nogle sekunder. Hvis det motorstyrede produkt er i øverste eller nederste endestop, vil den foretage en kort op-ned bevægelse.
- 6) Tryk igen på betjeningsboksens knap PROG, indtil det motorstyrede produkt udfører en op-ned cyklus: Den nye betjeningsboks er registreret og alle de andre betjeningsbokse er slettede.

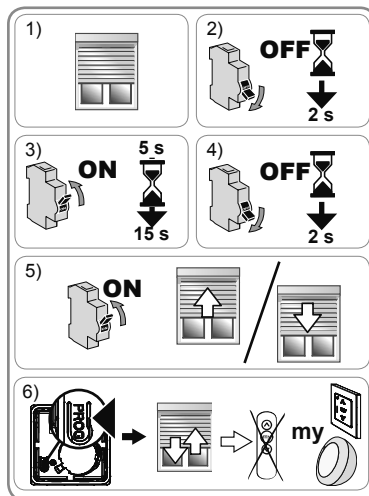

2.4.4. Tilbage til den oprindelige indstilling

Udfør kun dobbelt strømafbrydelse, for den motor som ønskes nulstillet.

- Denne nulstilling sletter alle lokale betjeningsbokse, alle sensorene, alle indstillingerne for endestop og reinitialiserer motorstyringens favoritpositioner (my).

- 1) Placer det motorstyrede produkt i midterhøjde.
 - 2) Afbryd strømforsyningen fra elnettet i 2 sek.
 - 3) Slå strømforsyningen til mellem 5 og 15 sekunder.
 - 4) Afbryd strømforsyningen fra elnettet i 2 sek.
 - 5) Slå strømmen til: det motorstyrede produkt sætter sig i bevægelse i nogle sekunder.
 - 6) Tryk på knappen PROG på den lokale Somfy io-homecontrol®-betjeningsboks i **≈ 7 sek.**, indtil det motorstyrede produkt har udført to op-ned cyklusser:
→ Motorstyringen er reinitialiseret til den oprindelige konfiguration.
- Gentag idriftsættelsen (se kapitlet **Idriftsættelse**).

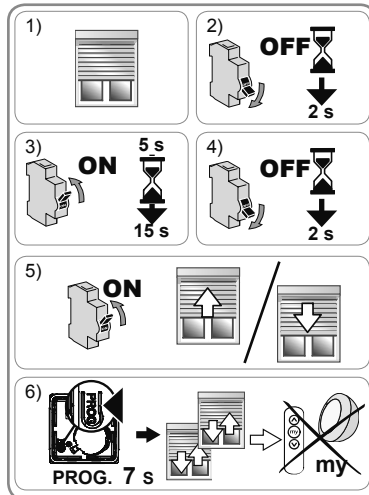

3. BRUG OG VEDLIGEHOLDELSE

Denne motor kræver ingen vedligeholdelse.

3.1. KNAPPERNE OP OG NED

Et **kort** tryk på tasten **Λ** eller **V** fremkalder en hel oprulning eller nedrulning af det motorstyrede produkt.



3.2. STOP-FUNKTION

Det motorstyrede produkt er i bevægelse.

- Udfør et **kort** tryk på **my**: Det motorstyrede produkt stopper automatisk.

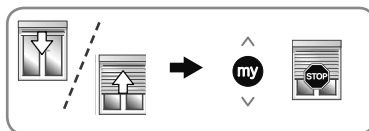

3.3. FAVORITPOSITION (my)

Ud over de øverste og nederste positioner programmeres som standard et mellemstop, der kaldes "Favoritposition (my)" i Oximo 50 S Auto io.

- Kør rullegardinet helt op og ned **Λ** og **V** 2 gange, indtil det øverste og nederste endestop for at aktivere favoritpositionen.

Sådan anvendes favoritpositionen (my):

- Udfør et **kort** tryk på **my**: Det motorstyrede produkt sætter sig i bevægelse og stopper i favoritposition (my).

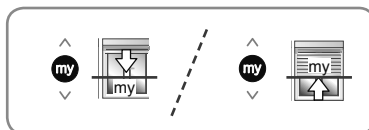

- ⓘ For at ændre eller slette favoritpositionen (my), henvises til kapitlet **Supplerende indstillinger**.

3.4. FUNKTION MED SOMFY SOLSENSOR io-homecontrol® Somfy (TYPE SUNIS WireFree™ io)

Se den tilhørende installationsvejledning.

3.5. TILLÆGSINDSTILLINGER

3.5.1. Ændring af favoritpositionen (my)

- 1) Placer det motorstyrede produkt i den ønskede favoritposition (my).
- 2) Tryk på **my**, i ≈ 5 sek., indtil det motorstyrede produkt udfører en op-ned cyklus: Den ønskede favoritposition (my) er nu registreret.

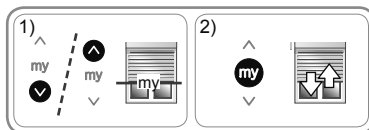

3.5.2. Sådan slettes favoritpositionen (my):

- 1) Tryk på **my**: Det motorstyrede produkt sætter sig i bevægelse og stopper i favoritposition (my).
- 2) Tryk igen på **my**, indtil det motorstyrede produkt bevæger sig: favoritpositionen (my) er slettet.

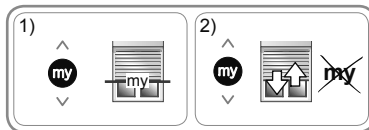

3.5.3. Tilføj/slet Somfy io-homecontrol®-betjeningsboks og sensorer

Se den tilhørende installationsvejledning.

3.6. TIPS OG RÅD ANGÅENDE BRUG

3.6.1. Har du spørgsmål til Oximo 50 S Auto io?

Problem	Mulige årsager	Løsninger
Det motorstyrede produkt fungerer ikke.	Betjeningsboksens batteri er svagt.	Kontrollér om batteriet er svagt, og udskift det om nødvendigt. Der henvises til vejledningen for betjeningsboksen
	Motoren er i anti-stop beskyttelsestilstand.	Vent til temperaturen igen tillader, at det motorstyrede produkt bevæger sig.
	Motoren er i varmebeskyttelsestilstand.	Vent til motoren er afkølet.

Hvis det motorstyrede produkt stadig ikke fungerer, skal man kontakte en godkendt installatør inden for motorstyring og automatisering i boliger.

3.6.2. Registrering af forhindring

Funktionen til automatisk forhindringsregistrering beskytter transportøren på det motorstyrede produkt og sikrer, at forhindringer kan fjernes:

- Hvis rullegardinet støder på en forhindring, bestemmer genstandens position, hvad der sker:
 - Enten stopper det motorstyrede produkt automatisk.
 - Rullegardinet standser, og køres automatisk op igen.
- Hvis det motorstyrede produkt støder på en forhindring, når det rulles op:

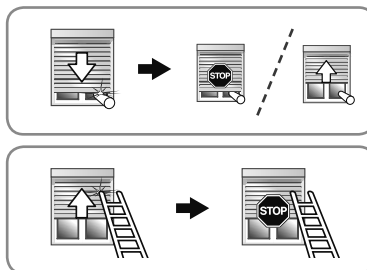

3.6.3. Anti-stopbeskyttelse

Funktionen til anti-stopbeskyttelse fungerer på samme måde som funktionen til forhindringsregistrering:

- Hvis Oximo 50 S Auto io registrerer en modstand, standser det automatisk for at beskytte transportøren p det motorstyrede produkt: Det motorstyrede produkt forbliver i oprindelig position.

3.6.4. Erstatning af en mistet eller beskadiget Somfy io-homecontrol®-betjeningsboks

For at udskifte en io-homecontrol®-betjeningsboks der er mistet eller beskadiget, skal du kontakte en godkendt installatør inden for motorstyring og automatisering i boliger.

4. TEKNISKE OPLYSNINGER

Radiofrekvens	868-870 MHz io-homecontrol® tovejs trebånd.
Frekvensbånd og maksimal strøm, der bruges	868,000 MHz - 868.600 MHz e.r.p. <25 mW 868,700 MHz - 869.200 MHz e.r.p. <25 mW 869,700 MHz - 870.000 MHz e.r.p. <25 mW
Strømforsyning	230 V ~ 50 Hz
Anvendelsestemperatur	- 20°C til + 60 °C
Vejledning om beskyttelse	IP 44
Den højeste antal betjeningsbokse  og tilknyttede sensorer	9
Elektrisk isolering	Kategori I

 Hermed erklærer Somfy SAS, F-74300 CLUSES, i egenskab af fabrikant, at motoren, for hvilken denne vejledning gælder, og som er mærket til at blive forsynet med 230 V 50 Hz og anvendt, som angivet i denne vejledning, er i overensstemmelse med de væsentlige krav i gældende EU Direktiver, og i særdeleshed med maskindirektivet 2006/42/EF og radiodirektivet 2014/53/EU.

Den komplette EU-overensstemmelseserklæring findes på internetadressen www.somfy.com/ce.
Christian Rey, ansvarlig for godkendelser, handler i navn af Aktivitetsdirektøren, Cluses, 04/2016.

Tätä opasta sovelletaan kaikkiin Oximo 50 S Auto io -versioihin (pään muoto, vääntömomentti/nopeus).

SISÄLLYS

1. Ennakkotiedot	82	3. Käyttö ja huolto	89
1.1. Käyttötarkoitus	82	3.1. Painikkeet "Ylös" ja "Alas"	89
1.2. Vastuu	83	3.2. STOP-toiminto	89
1.3. Sisältö	83	3.3. Suosikkiasento (my)	89
2. Asennus	83	3.4. Toiminta io-homecontrol® Somfy -aurinkosensorin (tyyppiä Sunis WireFree™ io) avulla	89
2.1. Asennus	83	3.5. Lisäasetukset	89
2.2. Johdot	85	3.6. Vinkkejä ja käyttöohjeita	90
2.3. Käyttöönotto	86		
2.4. Vinkkejä ja asennusohjeita	87		
		4. Tekniset tiedot	90

Moottori Oximo 50 S Auto io on kiinteäasetuksinen moottori: sitä voidaan käyttää heti kytkennän jälkeen. Moottori Oximo 50 S Auto io tallentaa automaattisesti raja-asentojen asetukset.

Moottorin Oximo 50 S Auto io voi asentaa joko oikealle tai vasemmalle.

Siinä on:

- esteen tunnistin, joka suojaa rullainta, kun sitä lasketaan alaspäin.
- juuttumisen esto, joka suojaa rullainta, kun sitä nostetaan ylöspäin.

1. ENNAKKOTIEDOT

1.1. KÄYTTÖTARKOITUS

Moottoria Oximo 50 S Auto voi käyttää kaikentyyppisissä sälerullaimissa, joissa on vasteet ja jäykät säleet, kun vähintään yksi seuraavista edellytyksistä täyttyy:

- Moottoroitua tuotetta ohjataan katkaisijalla, jossa ei ole lukitusta (ks. liitteenä olevat **turvallisuusohjeet**).
- Moottoroidun tuotteen kaikki osat ovat käyttöasennossa yli 2,5 m korkeudella maanpinnasta tai kiinteän sisäänkäynnin tasosta.
- Rullaimen säleikköä voi nostaa ylöspäin 4 cm, kun viimeiseen säleeseen kohdistetaan 150 N voima ylöspäin sen ollessa 16 cm etäisyydellä käyttöasennosta.

Jos rullaimen säleet ovat päiväasennossa, reikien halkaisijan on oltava alle 5 mm.

1.2. VASTUU

Lue tämä käyttöohje huolellisesti ennen moottorin Oximo 50 S Auto io asentamista ja käyttämistä. Tässä ohjeessa kuvattujen ohjeiden lisäksi noudata myös liitteenä olevia **turvallisuusohjeita**.

Oximo 50 S Auto io -moottorin asennuksen saa suorittaa asuintilojen motorisoinnin ja automatisoinnin ammattilainen Somfy ohjeiden ja asennusmaassa voimassaolevien säännösten mukaan.

Oximo 50 S Auto io -moottorin käyttäminen muuhun kuin yllä kuvattuun tarkoitukseen on kielletty. Tämän käyttöohjeen ja **turvallisuusohjeiden** vaatimusten vastainen käyttö ja laiminlyönti peruuttavat Somfy:n vastuun ja takuun.

Asentajan tulee kertoa asiakkailleen Oximo 50 S Auto io -moottorin asennus- ja huolto-ohjeet, ja hänen on välitettävä käyttäjille käyttö- ja huolto-ohjeet sekä liitteenä olevat **turvallisuusohjeet** Oximo 50 S Auto io -moottorin asennuksen jälkeen. Kaikki Oximo 50 S Auto io -moottorin huoltotyöt tulee antaa asuintilojen motorisoinnin ja automatisoinnin ammattilaisen tehtäväksi.

Jos Oximo 50 S Auto io -moottorin asennuksessa on epäselvää tai haluat lisätietoja, ota yhteys Somfy:n jälleenmyyjään tai mene sivulle www.somfy.com.

1.3. SISÄLTÖ

Oximo 50 S Auto io -moottori sisältää kaksi toisistaan erottamatonta osaa:

- käyttölaiteosa (A)
- elektroniikkaosa (B).

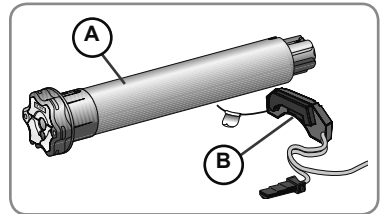

 Turvallisuusvaroitus!

 Huomio!

 Tietoja

 Painike "Nousu"

 Painike "Lasku"

2. ASENTAMINEN

 Noudata **ehdottomasti** asuintilojen motorisoinnin ja automatisoinnin ammattilaisen antamia asennusohjeita, kun asennat Oximo 50 S Auto io -moottoria.

 Älä koskaan pudota moottoria, iske sitä, poraa siihen reikiä tai upota sitä veteen.

 Asenna jokaiseen moottoriin oma ohjauskytkimensä.

2.1. ASENNUS

 Noudata tarkasti oppaassa mainittua asennusten suoritusjärjestystä!

2.1.1. Moottorin valmistelu

Elektroniikkaosan (B) asennus

 Antennia ei saa koskaan katkaista!

 Älä vahingoita antennia: sähköiskun vaara!

 Tarranauha on kertakäyttöinen! Käytä aina Somfyn toimittamaa tarranauhaa. Muunlaisten tarranauhojen käyttö on kielletty!

 Jos rullain ei asennu laippaan, käytä jotain kiinnitysmenetelmää, kuten esimerkiksi Riisankolkkia yhdessä tarranauhan kanssa. Käyttämäsi lisäksi kiinnitysmenetelmän tulee kiinnittää elektroniikkaosa (B) päätykappaleen sisäpuolelle siten että rullaimen käyttöehdot täyttyvät.

- 1) Puhdista yläkotelon päätykappaleen (C) sisäpinta.
- 2) Poista suojus elektroniikkaosaan (B) kiinnitetystä tarranauhasta.
- 3) Kiinnitä elektroniikkaosa (B) yläkotelon päätykappaleeseen (C).

 Aseta virransyöttöjohto kulkemaan yläkoteloon kiinnitetyn johdon läpivientisuojausläpi. Näin varmistat, ettei johto joudu puristukseen.

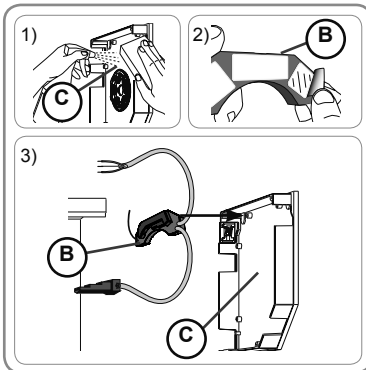

Käyttölaiteosan (A) valmistelu

- 1) Asenna tarvittavat lisävarusteet moottorin kelausputkeen integrointia varten:
 - Joko pelkkä vetopyörä (D) moottoriin.
 - Tai kiertorengas (E) ja vetopyörä (F) moottoriin.
- 2) Mittaa pituus (L1) moottorin pään sisäreunan ja vetopyörän ääripään välillä.

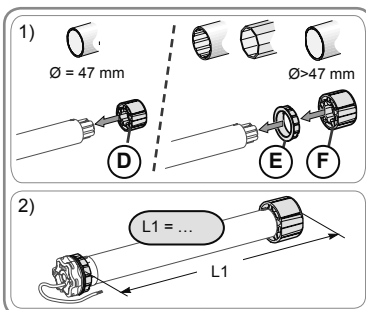

2.1.2. Putken valmistelu

- 1) Katkaise kelausputki haluamasi pituiseksi moottoroidun tuotteen mukaan.
- 2) Siisti kelausputki ja poista lastut.
- 3) Leikkaa sisältä sileiden kelausputkien syvennys seuraavien mittojen mukaan:
(G) = 4 mm / 0,16 In; (H) = 28 mm / 1,1 In.

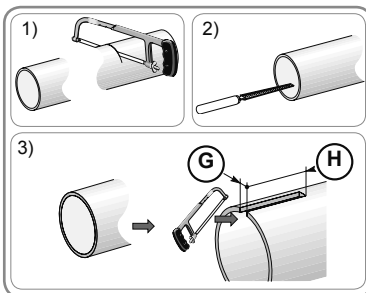

2.1.3. Moottori-putki-kokoonpano

- 1) Liu'uta moottori kelausputkeen. Sisältä sileissä kelausputkissa aseta leikattu syvennys kiertorengas koukkuun.
- 2) Vetopyörän on oltava siirtovaiheessa lukittuna kelausputkessa:
 - Joko siten, että kelausputki kiinnitetään vetopyörään neljällä itsekiertyvällä ruuvilla Ø 5 mm tai neljällä teräksisellä popniitillä Ø 4,8 mm, jotka sijoitetaan 5 - 15 mm päähän vetopyörän ääriulkoreunasta, olipa kelausputki millainen tahansa.

 Ruuveja tai popniittejä ei saa kiinnittää moottoriin, vaan ainoastaan vetopyörään.

- Tai siten, että ei-sileissä putkissa käytetään vetopyörän pysäytintä.

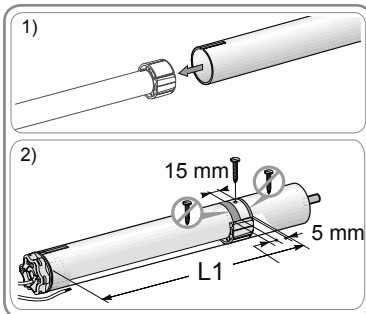

2.1.4. Elektroniikkaosan ja putki-moottori-kokonaisuuden asennus

1) Asenna ja kiinnitä putki-moottori-kokonaisuus (I) päatekappaleen kannakkeeseen (J):

 Varmista, että putki-moottori-kokonaisuus on lukittu päatekappaleen kannakkeeseen. Tämän toimenpiteen avulla vältetään putki-moottori-kokonaisuuden irtoaminen päatekappaleen kannakkeen kiinnityksestä.

2) Kytke elektroniikkaosan (B) liitin (K) käyttölaiteosan (A) sisään.

Kiinnitä liitin (K) käyttölaiteosaan (A) sisään ruuvaamalla.

3) Asenna putki-moottori-kokonaisuus (I) moottorin kannakkeeseen (L).

Asenna pidäkerengas (M) paikoilleen.

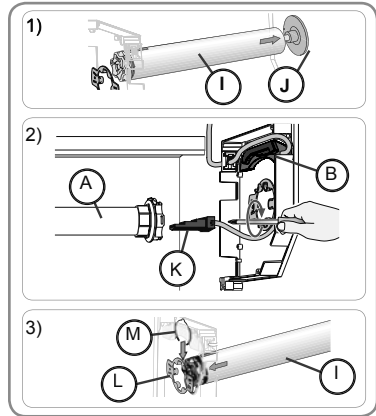



2.2. KAAPELOINTI

 Metallisen rakenteen kautta kulkevat kaapelit on suojattava ja eristettävä joko holkilla tai kotelolla.

 Kiinnitä kaapelit, jotta ne eivät kosketa liikkuvaa osaa.

 Moottorin Oximo 50 S Auto io kaapelia ei voi irrottaa. Jos se on vaurioitunut, palauta moottori [elektroniikkaosa (B)] SAV:lle.

 Jos moottoria käytetään ulkotiloissa ja virransyöttökaapelin tyyppi on H05-VVF, asenna kaapeli UV-suojattuun kanavaan, kuten kouruun.

 Jätä moottorin virransyöttökaapeli niin, että siihen pääsee käsiksi: se on voitava vaihtaa helposti.

 Tee aina virransyöttöjohtoon mutka, jottei vesi pääse valumaan johtoa pitkin moottoriin!

- Katkaise virransyöttö.

- Kytke elektroniikkaosa (B) alla olevan taulukon tietojen mukaan:

	Johto	230 V ~ 50 Hz
a	Ruskea	Vaihe
b	Sininen	Nolla
c	Vihreä/keltainen	Suojamaa (⊥)

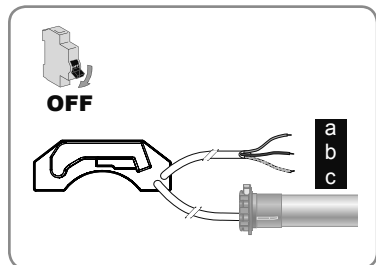
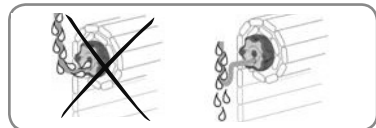

 Sen jälkeen kun olet kiinnittänyt rullaimen kelausputkeen, tarkasta, että rullaimen ollessa alaaäriasennossa kiinteä lenkki / salpa on oikeassa asennossa ja että ylin säle asettuu pystysuunnassa kiskojen väliin. Säädä tarvittaessa käytettävien säleiden määrää parantaaksesi salvan / kiinteän lenkin asentoa, kun rullain on alaaäriasennossa.

Käytä vähintään kahta salpaa tai kahta kiinteää lenkkiä kiinnittäessäsi rullainta kelausputkeen.

2.3. KÄYTTÖNOTTO

Käyttöohjeessa kuvataan käyttöönotto paikallisella io-homecontrol® Somfy Smooove io -tyyppisellä kaukosäätimellä.

 Syöttövirran saa kytkeä yhteen moottoriin kerrallaan

Kytke virransyöttö ja noudata menettelyä **A** tai **B** moottoroitun tuotteen liikkeestä riippuen:

A Moottoroitu tuote liikahtaa hetkellisesti virran kytkemisen jälkeen

Asetukset on vahvistettu, mutta io-kaukosäädintä ei ole tallennettu.

Ensimmäisen paikallisen Somfy io -kaukosäätimen tallennus:

- 1) Paina samanaikaisesti paikallisen io Somfy -kaukosäätimen painikkeita **Λ** ja **V**, kunnes moottoroitu tuote liikahtaa hetkellisesti.
- 2) Paina lyhyesti painiketta PROG paikallisessa io Somfy -kaukosäätimessä: moottoroitu tuote liikahtaa hetkellisesti; kaukosäädin on nyt tallennettu.

Siirry lukuun **Käyttö**.

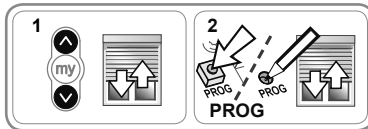
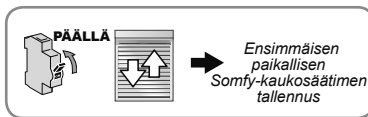

tai

B Moottoroitu tuote ei liikahda hetkellisesti virran kytkemisen jälkeen

Paina painiketta **Λ** tai **V** ja noudata menettelyä **b1** tai **b2** moottoroitun tuotteen liikkeestä riippuen.



b1 Moottoroitu tuote ei vielääkään liiku

Asetuksia ei ole vahvistettu eikä io-kaukosäädintä ole tallennettu.

Seuraa luvun **Paikallisen io-homecontrol® Somfy -kaukosäätimen esitallennus** sisältämiä ohjeita.

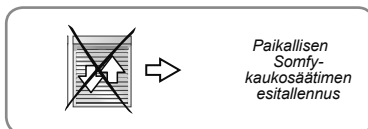

tai

b2 Moottoroitu tuote nousee tai laskeutuu kokonaan

Asetukset on vahvistettu ja io-kaukosäädin on tallennettu.

Siirry lukuun **Käyttö**.

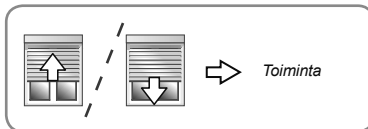

2.3.1. Paikallisen io-homecontrol® Somfy -kaukosäätimen esitallennus

- Paina **yhä aikaa lyhyesti** painikkeita **Λ** ja **V**:
→ Moottoroitu tuote tekee edestakaisen liikkeen: tämä kaukosäädin on esitallennettu moottoriin.

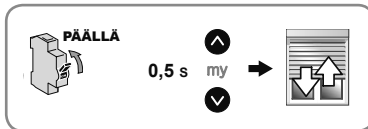

2.3.2. Pyörimissuunnan tarkastaminen

1) Paina painiketta **Λ**:

a) Jos moottoroitu tuote nousee, pyörimissuunta on oikea: siirry lukuun **Automaattisten asetusten vahvistus**.

b) Jos moottoroitu tuote laskee, pyörimissuunta on väärä: Siirry seuraavaan vaiheeseen.

2) Paina painiketta **my**, kunnes moottoroitu tuote liikkuu. Pyörimissuunta on muutettu.

3) Paina painiketta **Λ** ja tarkasta pyörimissuunta.

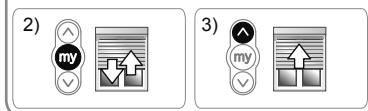
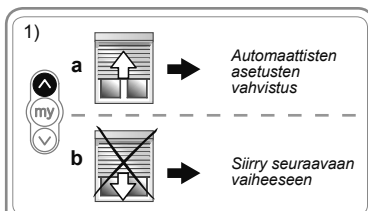

2.3.3. Automaattisten asetusten vahvistus

- 1) Paina painikkeita **Λ** ja **V**, kunnes moottoroitu tuote tekee edestakaisen liikkeen.
- 2) Paina painiketta **my**, kunnes moottoroitu tuote tekee edestakaisen liikkeen: automaattiset asetukset on vahvistettu.
- 3) Paina io-homecontrol®-kaukosäätimen painiketta "PROG" tallentaaksesi ensimmäisen kaukosäätimen: → Moottoroitu tuote tekee edestakaisen liikkeen: kyseinen kaukosäädin on tallennettu.

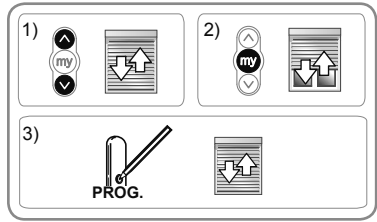

2.4. VINKKEJÄ JA ASENNUSOHJEITA

2.4.1. Onko sinulla kysymyksiä Oximo 50 S Auto iosta?

Havainnot	Mahdolliset syyt	Ratkaisut
Moottori ei toimi.	Kaapelointi on virheellinen.	Tarkasta kaapelointi ja korjaa sitä tarvittaessa.
	Moottori on kuumenemisen estotilassa.	Odota, kunnes moottori jäähtyy.
	io-homecontrol®-kaukosäätimen paristo on heikko.	Tarkasta, onko paristo heikko ja vaihda se tarvittaessa.
	Kaukosäädin ei ole yhteensopiva.	Ota yhteys Somfyn edustajaan.
	Moottoriin ei ole tallennettu käytettyä io-homecontrol®-kaukosäädintä.	Käytä tallennettua kaukosäädintä tai tallenna käytössä oleva kaukosäädin.
Oximo 50 S Auto io -moottori pyörii vain toiseen suuntaan.	Oximo 50 S Auto io -moottori on liian lähellä ääriasettojaan tai viimeisimmäksi havaittua estettä.	Paina painiketta Λ tai V avataksesi Oximo 50 S Auto io -moottorin lukituksen.
Oximo 50 S Auto io -moottori on kiinnitetty moottoroidun tuotteen väärälle puolelle.	Oximo 50 S Auto io -moottorin asennus ei vastaa sijaintipaikan vaatimuksia.	Asenna Oximo 50 S Auto io -moottori kelausputken toiselle puolelle, palauta alkuperäiset asetukset ja tee Oximo 50 S Auto io -moottorille täydellinen uudelleenasetus luvun Asennus sisältämien ohjeiden mukaan.
Rullaimen säleikön kiinnitystä kelausputkessa on muutettava.	Salvat on kiinnitetty huonosti.	Muuta asennusta (salpojen paikka), palauta Oximo 50 S Auto io -moottorin alkuperäiset asetukset ja tee täydellinen uudelleenasetus luvun Käyttöönotto sisältämien ohjeiden mukaan.
Suosikkiasentoa on muutettu.	Moottoroidun tuotteen asentoa on muutettu.	Odota, kunnes automaattinen säätö säätää muutaman kierroksen ajan, tai tee Oximo 50 S Auto io -moottorille täydellinen uudelleenasetus luvun Asennus sisältämien ohjeiden mukaan.



Kaikki asennusten muutokset (kuten esimerkiksi kytkentöjen tai salpojen poisto, käyttölaiteosann poisto kelausputkesta) edellyttävät, että Oximo 50 S Auto io -moottorin alkuperäiset asetukset palautetaan ja Oximo 50 S Auto io -moottorille tehdään täydellinen uudelleenasetus luvun **Asennus** sisältämien ohjeiden mukaan.

2.4.2. Pyörimissuunnan muutos

Pyörimissuuntaa voi muuttaa milloin tahansa tallennetun paikallisen io-homecontrol® Somfy -kaukosäätimen avulla:

- 1) Aseta moottoroitu tuote keskiasentoon.
- 2) Paina painikkeita **Λ** ja **V**, kunnes moottoroitu tuote tekee edestakaisen liikkeen.
- 3) Paina painiketta **my**, kunnes moottoroitu tuote tekee edestakaisen liikkeen:
→ Pyörimissuunta on muutettu.
- 4) Paina uudelleen painiketta **Λ** ja tarkasta pyörimissuunta.

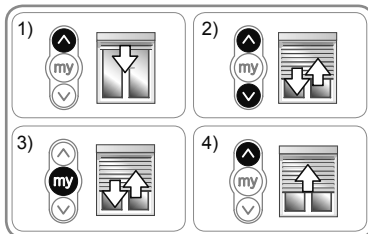

Jos haluat muuttaa pyörimissuuntaa jollakin muulla io-homecontrol®-kaukosäätimellä, katso vastaava käyttöohje.

2.4.3. Kadonneen tai rikkoutuneen io-homecontrol® Somfy -kaukosäätimen vaihto

Älä tee kahta virrankatkaisua muulle kuin nollattavalle moottoroiduille tuotteille.

Tämä nollaus poistaa kaikki paikalliset kaukosäätimet, kuten sensorit, raja-asentojen säädöt ja muistiin tallennetut suosikkiasennot.

- 1) Aseta moottoroitu tuote puoliväliin.
- 2) Katkaise virransyöttö 2 sekunnin ajaksi.
- 3) Kytke virta takaisin 5 - 15 sekunniksi.
- 4) Katkaise virransyöttö 2 sekunnin ajaksi.
- 5) Kytke virransyöttö: moottoroitu tuote alkaa liikkua muutaman sekunnin kuluttua. (Jos moottoroitu tuote on ylä- tai ala-asennossa, se tekee lyhyen edestakaisen liikkeen).
- 6) Paina uuden RTS-kaukosäätimen PROG-painiketta, kunnes moottoroitu tuote tekee edestakaisen liikkeen: uusi kaukosäädin on tallennettu ja kaikki muut kaukosäätimet on poistettu muistista.

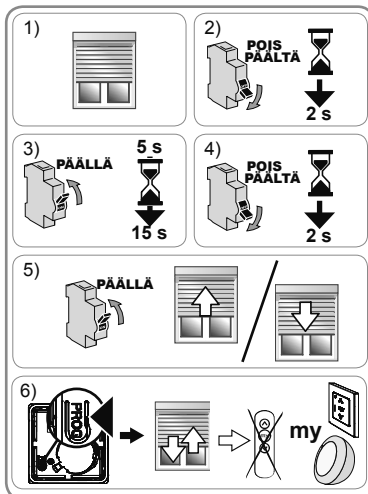

2.4.4. Alkuperäisasetusten palautus

Älä tee kahta virrankatkaisua muulle kuin nollattavalle moottoroiduille tuotteille.

Tämä nollaus poistaa kaikki kaukosäätimet, sensorit, ääriasentojen asetukset ja palauttaa suosikkiasennon (my) alkuperäisasetukset.

- 1) Aseta moottoroitu tuote puoliväliin.
 - 2) Katkaise virransyöttö 2 sekunnin ajaksi.
 - 3) Kytke virta takaisin 5 - 15 sekunniksi.
 - 4) Katkaise virransyöttö 2 sekunnin ajaksi.
 - 5) Kytke virransyöttö: moottoroitu tuote alkaa liikkua muutaman sekunnin kuluttua.
 - 6) Paina paikallisen io-homecontrol® Somfy -kaukosäätimen PROG-painiketta noin 7 sekunnin ajan, kunnes moottoroitu tuote tekee edestakaisen liikkeen:
→ Moottoroidun tuotteen alkuperäiset asetukset on palautettu.
- Jatka käyttöönottoa (katso luku **Käyttöönotto**).

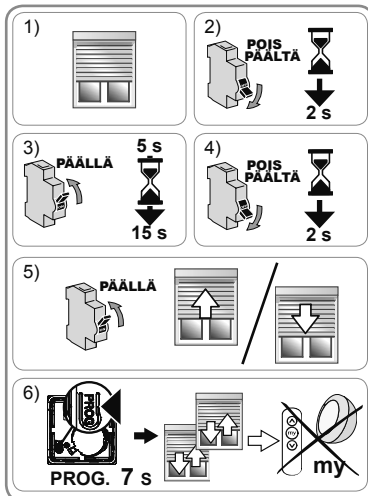

3. KÄYTTÖ JA HUOLTO

Tätä moottoria ei tarvitse huoltaa.

3.1. PAINIKKEET "YLÖS" JA "ALAS"

Painamalla **lyhyesti** painiketta **Λ** tai **V** moottoroitu tuote nousee tai laskee kokonaan.



3.2. STOP-TOIMINTO

Moottori on liikkeessä.

- Paina **lyhyesti my**-painiketta: moottoroitu tuote pysähtyy automaattisesti.



3.3. SUOSIKKIASENTO (my)

Moottorin Oximo 50 S Auto io ylä- ja alaaäriasennon väliin on tallennettu oletuksena väliasento, josta käytetään myös nimitystä "suosikkiasento (my)".

- Toista kaksi kertaa rullaimen vieni **Λ** ja **V** moottoroidun tuotteen ylä- ja alaaäriasentoon aktivoitaksesi suosikkiasennon.

Suosikkiasennon (my) käyttäminen:

- Paina **lyhyesti my**-painiketta: moottoroitu tuote lähtee liikkeelle ja pysähtyy suosikkiasentoon (my).

! Kun haluat muokata suosikkiasentoa (my) tai poistaa sen, katso kappale **Lisäasetukset**.

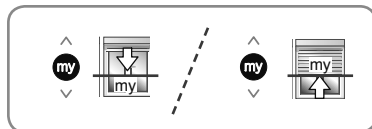

3.4. TOIMINTA io-homecontrol® Somfy -AURINKOSENSORIN (TYYPPIÄ SUNIS WireFree™ io) AVULLA

Katso vastaava käyttöopas.

3.5. LISÄSÄÄDÖT

3.5.1. Suosikkiasennon (my) muuttaminen

- 1) Aseta moottoroitu tuote haluamaasi suosikkiasentoon (my).
- 2) Paina painiketta **my** noin **5 sekunnin** ajan, kunnes moottoroitu tuote tekee edestakaisen liikkeen: haluamasi suosikkiasento (my) on tallennettu.

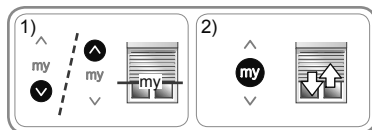

3.5.2. Suosikkiasennon (my) poisto

- 1) Paina painiketta **my**: moottoroitu tuote lähtee liikkeelle ja pysähtyy suosikkiasentoon (my).
- 2) Paina uudelleen painiketta **my**, kunnes moottoroitu tuote liikkuu: suosikkiasento (my) on poistettu.

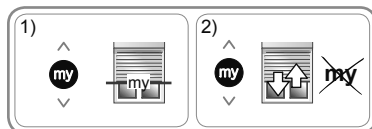

3.5.3. io-homecontrol® Somfy -kaukosäätimien ja -sensorien lisäys tai poisto

Katso vastaava käyttöopas.

3.6. VINKKEJÄ JA KÄYTTÖOHJEITA

3.6.1. Onko sinulla kysymyksiä Oximo 50 S Auto iosta?

Havainnot	Mahdolliset syyt	Ratkaisut
Moottori ei toimi.	Kaukosäätimen paristo on heikko.	Tarkasta, onko paristo heikko ja vaihda se tarvittaessa. Katso ohjeet kaukosäätimen oppaasta.
	Moottori on juuttumisenestotilassa.	Odota, kunnes lämpötila on taas sopiva moottoroidun tuotteen liikuttamista varten.
	Moottori on kuumenemisen estotilassa.	Odota, kunnes moottori jäähtyy.

Jos moottori ei edelleenkään toimi, ota yhteys asuintilojen motorisoinnin ja automatisoinnin ammattilaiseen.

3.6.2. Esteen tunnistus

Automaattinen esteen tunnistustoiminto suojaa moottoroitua tuotetta ja estää törmäämisen esteisiin:

- Jos säleikkö tunnistaa esteen rullainta alaspäin laskettaessa, esteen sijainnista riippuen:
 - Moottoroitu tuote pysähtyy automaattisesti.
 - Se pysähtyy ja nousee automaattisesti ylös.
- Jos moottoroidun tuotteen säleikkö tunnistaa esteen rullainta ylöspäin nostettaessa, moottoroitu tuote pysähtyy automaattisesti.

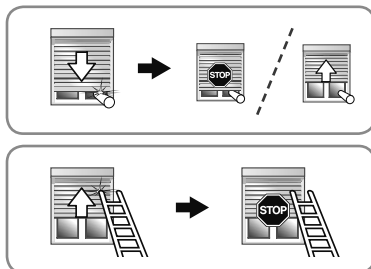

3.6.3. Juuttumisen esto

Juuttumisen estotoiminto toimii samalla tavalla kuin esteen tunnistustoiminto.

- Jos Oximo 50 S Auto io tunnistaa esteen, se pysähtyy automaattisesti moottoroidun tuotteen säleikön suojaamiseksi: moottoroitu tuote jää alkuasentoon.

3.6.4. Kadonneen tai rikkoutuneen io-homecontrol® Somfy -kaukosäätimen vaihto

Kun haluat vaihtaa kadonneen tai rikkoutuneen io-homecontrol®-kaukosäätimen, ota yhteys asuintilojen motorisoinnin ja automatisoinnin ammattilaiseen.

4. TEKNISET TIEDOT

Radiotaajuus	868-870 MHz io-homecontrol® kaksisuuntainen kolmitaajuusalue.
Taajuuskaistat ja maksimiteho käytetyt	868,000 MHz - 868.600 MHz e.r.p. <25 mW 868,700 MHz - 869.200 MHz e.r.p. <25 mW 869,700 MHz - 870.000 MHz e.r.p. <25 mW
Virransyöttö	230 V ~ 50 Hz
Käyttölämpötila	- 20 °C ... + 60 °C
Kotelointiluokitus	IP 44
Liitettyjen kaukosäätimien  ja sensorien enimmäismäärä	9
Sähköeristys	Kategoria I



Valmistajana Somfy SAS, F-74300 CLUSES ilmoittaa täten, että tässä käyttöohjeessa kuvattu moottori, jonka jännite on 230 V ~ 50 Hz ja jota käytetään tässä käyttöohjeessa kuvatulla tavalla, on sovellettavien Euroopan unionin direktiivien ja erityisesti konedirektiivin **2006/42/EY** ja radiolaitedirektiivin **2014/53/EU** olennaisten vaatimusten mukainen.

EU-vaatimustenmukaisuusvakuutuksen koko teksti on luettavissa osoitteessa www.somfy.com/ce.

Christian Rey, tyyppipäiväksyntäasioiden vastuuhenkilö, joka toimii toimitusjohtajan nimissä, Cluses, 04/2016.

Denna bruksanvisning gäller alla varianter av Oximo 50 S Auto io (typ av huvud, koppling/hastighet).

INNEHÅLL

1. Inledande information	91	3. Användning och underhåll	98
1.1. Användningsområde	91	3.1. UPP- och NED-knappar	98
1.2. Ansvar	92	3.2. STOPP-funktion	98
1.3. Innehåll	92	3.3. Mellanläge (my)	98
2. Installation	92	3.4. Funktion med en io-homecontrol® Somfy med solsensor	
2.1. Montering	92	(typ Sunis WireFree™ io)	98
2.2. Kabelanslutning	94	3.5. Extrinställningar	98
2.3. Idrifttagning	95	3.6. Tips och råd vid användning	99
2.4. Tips och råd vid installationen	96		
		4. Tekniska data	99

Motorn i Oximo 50 S Auto io är en motor utan reglage: det är bara att koppla in och använda den. Motorn i Oximo 50 S Auto io känner automatiskt av sina gränslägen.

Motorn Oximo 50 S Auto io kan monteras både till höger och till vänster.

Den är utrustad med:

- hinderskydd för att skydda rulljalousin när den rullas ner.
- stoppskydd för att skydda rulljalousin när den rullas upp.

1. INLEDANDE INFORMATION

1.1. ANVÄNDNINGSSOMRÅDE

Motorn Oximo 50 S Auto har utvecklats för drift av alla typer av rulljalousier som utrustats med stopp och stela länkar och uppfyller minst ett av följande krav:

- Den motordrivna produkten styrs med en icke låst brytare (se det bifogade dokumentet **Säkerhetsföreskrifter**).
- I utfällt läge befinner sig alla delar av den motoriserade produkten på en högre höjd än 2,50 m över marken eller i nivå med en permanent åtkomst.
- Rulljalusi-panelen kan köras upp med 4 cm om en kraft på 150 N appliceras på överdelen av slutlamellen när den befinner sig 16 cm från det fullt utfällda läget.

Om rulljalusin består av genombrutna lameller får öppningarna inte vara så stora att en stav med en diameter på 5 mm går igenom.

1.2. ANSVAR

Innan du installerar och använder motorn Oximo 50 S Auto io bör du läsa denna bruksanvisning noggrant. Förutom den information som ges i denna anvisning är det också viktigt att du följer de anvisningar som ges i bilagan **Säkerhetsanvisningar**.

Motorn Oximo 50 S Auto io ska installeras av en fackman inom motor- och automatiseringsutrustning för hem, enligt Somfys instruktioner och tillämplig lagstiftning i det aktuella landet.

Användning av motorn Oximo 50 S Auto io på ett sätt som inte stämmer överens med beskrivningen ovan är inte tillåten. Den innebär att Somfys ansvar upphör och produktgarantin slutar gälla. Detta gäller även om anvisningarna här och i bilagan **Säkerhetsanvisningar** inte följs.

Installatören ska informera kunderna om villkoren för användning och underhåll av motorn Oximo 50 S Auto io och ska också vidarebefordra användnings- och underhållsanvisningarna, liksom bilagan **Säkerhetsanvisningar**, när motorn Oximo 50 S Auto io har installerats. Alla eftermarknadsåtgärder på motorn Oximo 50 S Auto io ska utföras av en fackman inom motor- och automatiseringsutrustning för hem.

Om du har frågor om installationen av motorn Oximo 50 S Auto io eller behöver annan information, kontakta en Somfy-återförsäljare eller gå till webbplatsen www.somfy.com.

1.3. INNEHÅLL

Motorn Oximo 50 S Auto io består av två fast sammansatta delar:

- den drivande delen (A)
- den elektroniska delen (B).

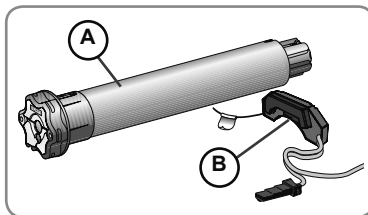

Säkerhetsmeddelande!



Observera!



Information

▲ "UPP"-knapp

▼ "NED"-knapp

2. INSTALLATION



Anvisningar som **måste** följas av den fackman inom motor- och automatiseringsutrustning för hem som installerar motorn Oximo 50 S Auto io.



Motorn får aldrig tappas, skakas, öppnas eller sänkas ner i vätska.



Installera en separat fjärrkontroll för varje motor.

2.1. MONTERING



Det är mycket viktigt att följa den monteringsordning som beskrivs i handboken!

2.1.1. Förberedelse av motorn

Montera den elektroniska delen (B)



Kapa aldrig antennen!



Undvik att skada antennen: Risk för elektriska stötar!

 Den medföljande tejen är avsedd för engångsbruk! Använd alltid den tejp som tillhandahållits av Somfy. Ingen annan tejp får användas!

i Om rulljalusin inte är försedd med en fläns är det nödvändigt att sätta fast den på något annat vis, till exempel med hjälp av en Rilsanring i kombination med någon typ av tejp. Den alternativa fastsättningsmetoden måste hålla den elektroniska delen (B) inuti ändstycket, oavsett hur rulljalusin används.

- 1) Rengör insidan av ändstycket på den övre skenan (C).
- 2) Ta bort skyddet på tejen som sitter på den elektroniska delen (B).
- 3) Fäst den elektroniska delen (B) vid ändstycket på den övre skenan (C).

i Dra elkabeln genom kabelfästet som finns i huvudskenan för att förhindra att kabeln utsätts för påfrestningar.

Förebere den drivande delen (A)

- 1) Passa in de tillbehör som behövs för att montera motorn i upprullningsröret:
 - Antingen enbart hjulet (D) på motorn.
 - Eller medbringaren (E) och hjulet (F) på motorn.
- 2) Mät längden (L1) mellan motorns innerkant och drivhulets ytterkant.

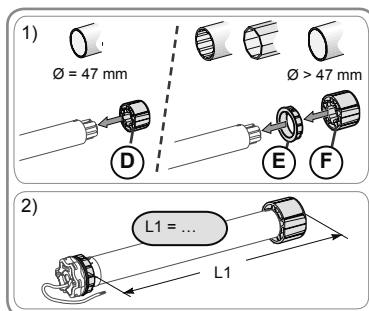
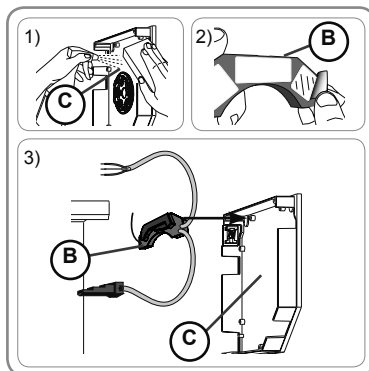

2.1.2. Förberedelse av röret

- 1) Kapa upprullningsröret till önskad längd beroende på vilken produkt som motorn ska monteras till.
- 2) Grada av upprullningsröret och ta bort spånorna.
- 3) På upprullningsrör med slät insida skär man ut en skära med följande mått:
(G) = 4 mm / 0.16 In ; (H) = 28 mm / 1.1 In.

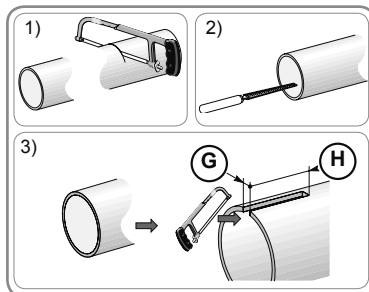

2.1.3. Montering av rör och motor

- 1) Låt motorn glida in i upprullningsröret. Slåta upprullningsrör ska placeras med skärnan på medbringarens klack.
- 2) Drivhulet ska spärras så att det inte rör sig längs med upprullningsröret:
 - Antingen fäster man upprullningsröret på hjulet med fyra gängpressade skruvar med Ø 5 mm eller fyra stålpopnitare med Ø 4,8 mm som placeras mellan 5 och 15 mm från rörets ytterände, oavsett vilket upprullningsrör man använder.

 Skruvarna eller popnitarna får inte fästas på motorn utan endast på drivhulet.

- Eller också använder man ett hjulstopp, om röret inte är slätt inuti.

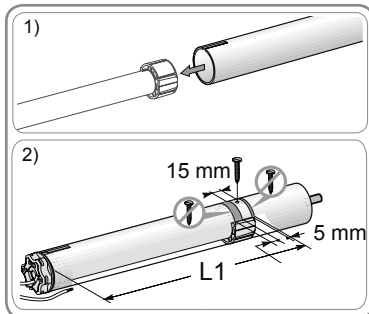





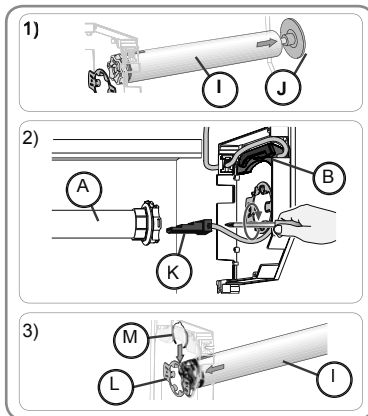

2.1.4. Montera den elektroniska delen (B) tillsammans med enheten rör-motor

- 1) Montera och fäst enheten rör-motor (I) på ändfästet (J):
 Kontrollera att enheten rör-motor är fastlåst på ändfästet. Denna åtgärd förhindrar att enheten rör-motor lossnar från infästningen på ändfästet.
- 2) Sätt i kontakten (K) för den elektroniska delen (B) i den drivande delen (A).
 Skruva fast kontakten (K) i den drivande delen (A).
- 3) Montera enheten rör-motor (I) på motorfästet (L).
 Sätt stoppringen (M) på plats.



2.2. KABELANSLUTNING

-  Kablar som dras genom en metallvägg måste skyddas och isoleras med en krage eller muff.
-  Fäst upp kablarna så att de inte tar i rörliga delar.
-  Kabeln på Oximo 50 S Auto io kan inte demonteras. Returnera motorn [den elektroniska delen (B)] till SAV om den är skadad.
-  Om motorn används utomhus, och om elkabeln är av typen H05-VVF, måste kabeln installeras i ett UV-resistent kabelskydd, exempelvis en kabelkanal.
-  Se till att motorns strömkabel är åtkomlig, den ska vara enkel att byta.
-  Gör alltid en böj på elkabeln så att vatten inte kan komma in i motorn!

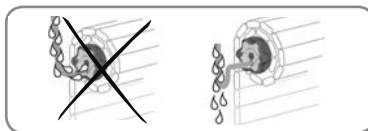

- Bryt nätströmmen.
- Anslut den elektroniska delen (B) enligt tabellen nedan:

	Kabel	230 V ~ 50 Hz
a	Brun	Fasledare
b	Blå	Neutral
c	Gul/grön	Jord (⊥)

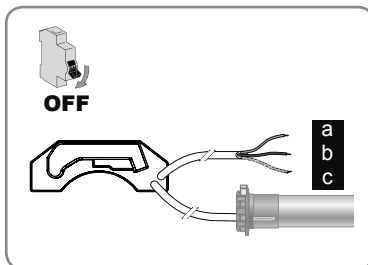

-  Efter att ha fäst rulljalousi i upprullningsröret, kontrollera att den stela länken/regeln är i rätt position när rulljalousi är i det nedre gränsläget och att den första lamellen är lodrät mellan styrskenor. Justera vid behov antalet lameller som används för att förbättra den stela länkens/regelns position när rulljalousi är i det nedre gränsläget. Använd åtminstone två stela länkar eller två regler för att sätta fast rulljalousi vid upprullningsröret.

2.3. IDRIFTTAGNING

Anvisningarna beskriver bara drift med hjälp av en lokal io-homecontrol® Somfy av typen Smooove io.

-  Strömförsörjning får enbart ske till en motor åt gången

Spänningssätt motorn och följ proceduren **A** eller **B** beroende på den motordrivna produktens reaktion:

A Vid spänningssättningen utför den motordrivna produkten en kortvarig rörelse

Inställningarna har bekräftats och ingen io-fjärrkontroll har programmerats.

Programmering av den första lokala fjärrkontrollen io Somfy:

- 1) Tryck samtidigt på **Λ** och **V** på den lokala fjärrkontrollen io Somfy, tills den motordrivna produkten utför en kort rörelse.
- 2) Tryck kort på knappen PROG på den lokala fjärrkontrollen io Somfy. Den motoriserade produkten gör en kort rörelse. Fjärrkontrollen är programmerad.

Gå till kapitlet "Användning".

eller

B Vid spänningssättningen rör sig inte den motoriserade produkten

Tryck på **Λ** eller **V** och följ proceduren **b1** eller **b2** beroende på den motordrivna produktens reaktion.

b1 Den motordrivna produkten rör sig fortfarande inte

Inställningarna har inte bekräftats och ingen io-fjärrkontroll har programmerats.

Följ instruktionerna i kapitlet **Förprogrammera den lokala io-homecontrol® Somfy**.

eller

b2 Den motoriserade produkten går hela vägen upp eller ner

Inställningarna har bekräftats och io-fjärrkontrollen har programmerats.

Gå till kapitlet "Användning".

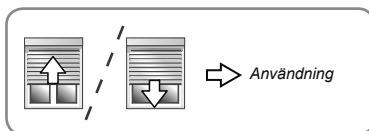
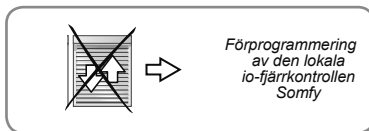
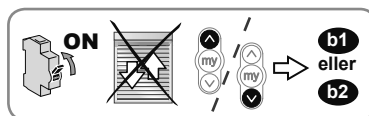
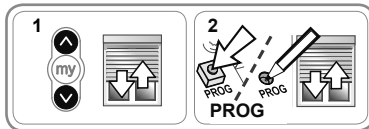
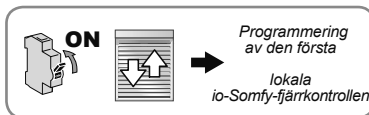

2.3.1. Förprogrammera den lokala io-homecontrol® Somfy

- Tryck **kort och samtidigt** på **Λ** och **V** :

→ Den motoriserade produkten gör en upp- och nedrörelse: Fjärrkontrollen är förprogrammerad i motorn.



2.3.2. Kontroll av rotationsriktning

1) Tryck på **Λ**:

a) Om den motoriserade produkten kör upp är rotationsriktningen rätt: gå till kapitlet "**Bekräfta de automatiska inställningarna**".

b) Om den motoriserade produkten kör ner är rotationsriktningen fel: Gå till följande steg.

2) Tryck på **my**, tills den motoriserade produkten rör sig – nu har rotationsriktningen ändrats.

3) Tryck på **Λ** för att kontrollera rotationsriktningen.

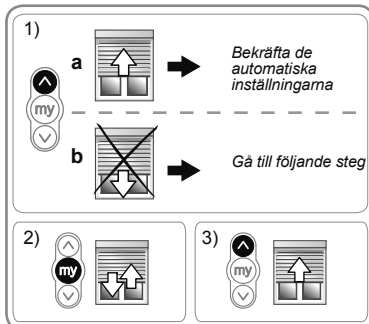

2.3.3. Bekräfta de automatiska inställningarna

- 1) Tryck på **Λ** och **V** tills den motoriserade produkten utför en upp- och ned-rörelse.
- 2) Tryck på **my** tills den motoriserade produkten utför en upp- och nedrörelse: De automatiska inställningarna har bekräftats.
- 3) Tryck på PROG-knappen på io-homecontrol® för att registrera den första fjärrkontrollen:
 → Den motoriserade produkten gör en upp- och nedrörelse: Denna fjärrkontroll har registrerats.

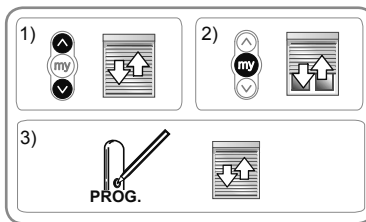

2.4. TIPS OCH RÅD VID INSTALLATIONEN

2.4.1. Frågor om Oximo 50 S Auto io?

Problem	Möjliga orsaker	Lösningar
Den motordrivna produkten fungerar inte.	Defekt kablage.	Kontrollera kablaget och åtgärda det vid behov.
	Motorn är i värmskyddsläge.	Vänta tills motorn har svalnat.
	Batteriet i io-homecontrol® är svagt.	Kontrollera om batteriet är svagt och byt det vid behov.
	Fjärrkontrollen är inte kompatibel med systemet.	ta kontakt med en representant för Somfy.
	Den io-homecontrol® som används har inte programmerats in i motorn.	Använd en inprogrammerad fjärrkontroll eller programmera in den här fjärrkontrollen.
Motorn Oximo 50 S Auto io rör sig endast i en riktning.	Oximo 50 S Auto io är för nära något av gränslägena eller det senast upptäckta hindret.	Tryck på Λ eller V för att häva blockeringen av Oximo 50 S Auto io.
Motorn Oximo 50 S Auto io har fästs på fel sida om den motoriserade produkten.	Installationen av Oximo 50 S Auto io motsvarar inte installationsplatsens krav.	Installera Oximo 50 S Auto io på andra sidan om upprullningsröret, återställ den ursprungliga konfigurationen och genomför en fullständig installation av Oximo 50 S Auto io enligt anvisningarna i kapitlet Installation .
Infästningen av rulljalousin på upprullningsröret måste åtgärdas.	Reglarna är dåligt fästa.	Åtgärda installationen (reglarnas position), återställ Oximo 50 S Auto io till den ursprungliga konfigurationen och genomför en fullständig ominstallation enligt anvisningarna i kapitlet Idrifttagning .
Mellanläget raderas.	Förflyttningsvägen för den motoriserade produkten har ändrats.	Vänta på den automatiska justeringen som sker efter några cykler, eller genomför en fullständig ominstallation av Oximo 50 S Auto io enligt anvisningarna i kapitlet Installation .



Varje förändring av installationen (kontakterna eller reglarna tas bort, den elektroniska delen avlägsnas från upprullningsröret etc.) kräver att inställningarna för motorn Oximo 50 S Auto io återställs till den ursprungliga konfigurationen och att en fullständig ominstallation av motorn Oximo 50 S Auto io genomförs enligt anvisningarna i kapitlet **Installation**.

2.4.2. Ändring av rotationsriktning

Rotationsriktningen kan alltid ändras med hjälp av en programmerad och registrerad lokal io-homecontrol® Somfy:

- 1) Kör den motoriserade produkten till mittläget.
- 2) Tryck på **Λ** och **V** tills den motoriserade produkten utför en upp- och ned-rörelse.
- 3) Tryck på **my** tills den motoriserade produkten utför en upp- och nedrörelse:
→ Rotationsriktningen har ändrats.
- 4) Tryck på **Λ** för att kontrollera den nya rotationsriktningen.

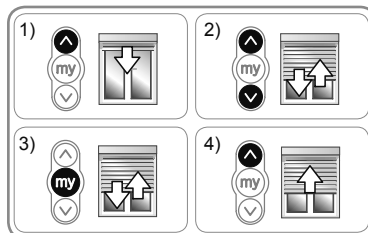

För att ändra rotationsriktningen med hjälp av en annan fjärrkontroll io-homecontrol®, gå till motsvarande bruksanvisning.

2.4.3. Byte av en defekt eller borttappad io-homecontrol® Somfy

Använd endast strömavbrottsfunktionen för den motoriserade produkten vid nollställning.

Nollställningen raderar alla lokala fjärrkontroller, men givare, inställningarna av gränslägen och mellanläget sparas.

- 1) Placera den motordrivna produkten i halvt upphissat läge.
- 2) Bryt nätströmmen i 2 sekunder.
- 3) Slå på spänningen mellan 5 och 15 sekunder.
- 4) Bryt nätströmmen i 2 sekunder.
- 5) Slå på nätströmmen: den motordrivna produkten rör sig i några sekunder. (Om den motoriserade produkten befinner sig i det övre eller nedre gränsläget gör produkten en kort upp- och nedrörelse).
- 6) Tryck på knappen PROG på fjärrkontrollen igen tills den motordrivna produkten gör en upp- och nedrörelse. Den nya fjärrkontrollen har programmerats och alla andra fjärrkontroller har raderats.

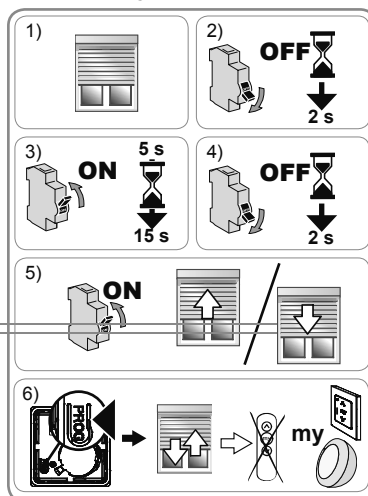

2.4.4. Återgång till ursprungskonfigurationen

Använd endast strömavbrottsfunktionen för den motoriserade produkten vid nollställning.

Den här nollställningen tar bort alla fjärrkontroller, givare och inställningar av gränslägen och återinitierar motorns mellanläge (my).

- 1) Placera den motordrivna produkten i halvt upphissat läge.
- 2) Bryt nätströmmen i 2 sekunder.
- 3) Slå på spänningen mellan 5 och 15 sekunder.
- 4) Bryt nätströmmen i 2 sekunder.
- 5) Slå på nätströmmen: den motordrivna produkten rör sig i några sekunder.
- 6) Tryck på knappen PROG på den lokala io-homecontrol® Somfy **under ≈ 7 s, till dess att två upp- och nedrörelser** utförts av den motordrivna produkten:
→ Motorn återinitieras till originalkonfigurationen.
- Återgå till idrifttagningen (ser kapitlet **Idrifttagning**).

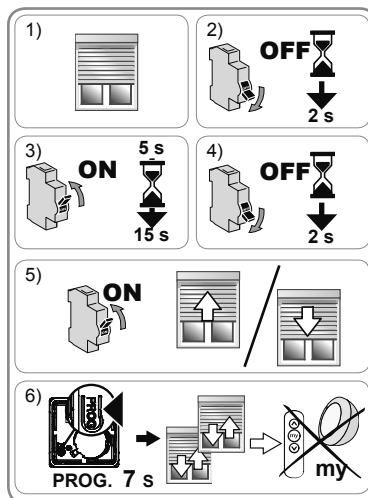

3. ANVÄNDNING OCH UNDERHÅLL

Motorn kräver inget underhåll.

3.1. UPP- OCH NED-KNAPPAR

En **kort** tryckning på **Λ** eller **V** höjer eller sänker den motordrivna produkten helt.

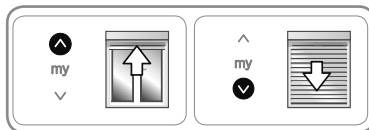

3.2. STOPP-FUNKTION

Den motordrivna produkten är i rörelse.

- Tryck **kort** på **my**: den motordrivna produkten stannar automatiskt.

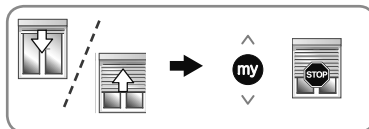

3.3. MELLANLÄGE (my)

Förutom det övre och det nedre läget finns ett "mellanläge (my)" förprogrammerat som standard i motorn Oximo 50 S Auto io.

- Kör två hela cykler med **Λ** och **V**, fram till den motoriserade produktens övre och nedre gränsläge, för att aktivera mellanläget.

För att använda mellanläget (my):

- Tryck **kort** på **my**: den motordrivna produkten börjar röra sig och stannar i mellanläget (my).

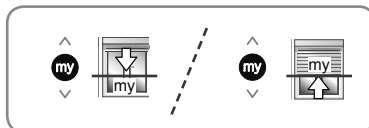

i För att ändra eller ta bort mellanläget (my), se kapitlet "**Extrainställningar**".

3.4. FUNKTION MED EN io-homecontrol® Somfy MED SOLSENSOR (TYP SUNIS WireFree™ io)

Se motsvarande anvisningar.

3.5. EXTRAINSTÄLLNINGAR

3.5.1. Ändra mellanläget (my)

- 1) Placera den motordrivna produkten i önskat mellanläge (my).
- 2) Tryck på **my** under ≈ 5 s, tills den motordrivna produkten gör en upp- och nedrörelse: det önskade mellanläget (my) är programmerat.

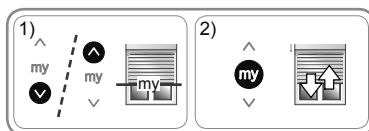

3.5.2. Borttagning av mellanläget (my)

- 1) Tryck på **my**: den motordrivna produkten börjar röra sig och stannar i mellanläget (my).
- 2) Tryck på **my** igen, tills den motordrivna produkten rör sig: Mellanläget (my) tas bort.

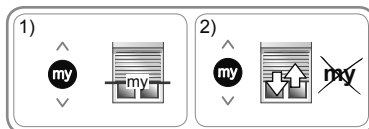

3.5.3. Lägga till/ta bort fjärrkontroller och sensorer io-homecontrol® Somfy

Se motsvarande anvisningar.

3.6. TIPS OCH RÅD VID ANVÄNDNING

3.6.1. Frågor om l'Oximo 50 S Auto io ?

Problem	Möjliga orsaker	Lösningar
Den motordrivna produkten fungerar inte.	Batteriet i fjärrkontrollen är för dåligt laddat.	Kontrollera om batteriet är svagt och byt det vid behov. Se bruksanvisningen för fjärrkontrollen.
	Motorn är i skyddsläge.	Vänta på att temperaturen tillåter att den motoriserade produkten tas i drift igen.
	Motorn är i värmeskyddsläge.	Vänta tills motorn har svalnat.

Om produkten fortfarande inte fungerar, kontakta en fackman inom motor- och automatiseringsutrustning för hem .

3.6.2. Avkänning av hinder

Den automatiska funktionen för avkänning av hinder skyddar den motoriserade produktens jalsi och gör det möjligt att flytta undan hindret:

- Om rulljalsuin möter ett hinder under nedkörningen, kan, beroende på hindrets position:
 - Den motordrivna produkten stanna automatiskt.
 - Eller så stannar den och hissas automatiskt upp.
- Om den motoriserade produktens jalsi stöter på ett hinder under uppkörningen, stannar den motoriserade produkten automatiskt.

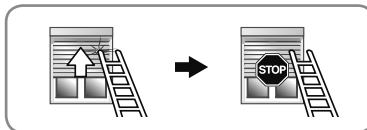
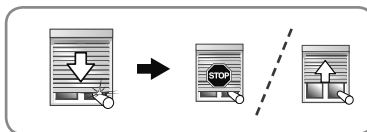

3.6.3. Stoppskydd

Stoppskyddet fungerar på samma sätt som funktionen för avkänning av hinder:

- Om Oximo 50 S Auto io känner av ett motstånd stannar den automatiskt för att skydda den motoriserade produktens panel: Den motoriserade produkten stannar i utgångsläget.

3.6.4. Byte av en defekt eller borttappad io-homecontrol® Somfy

För byte av en defekt eller borttappad io-homecontrol® kontakta en fackman inom motor- och automatiseringsutrustning för hem.

4. TEKNISKA DATA

Radiofrekvens	868-870 MHz io-homecontrol® dubbelriktad, trippelband.
Frekvensband och maximal effekt används	868,000 MHz - 868.600 MHz e.r.p. <25 mW 868,700 MHz - 869.200 MHz e.r.p. <25 mW 869,700 MHz - 870.000 MHz e.r.p. <25 mW
Strömförsörjning	230 V ~ 50 Hz
Användningstemperatur	- 20°C till + 60 °C
Kapslingsklass	IP 44
Maximalt antal anslutna fjärrkontroller  och sensorer	9
Elektrisk isolering	Kategori I

 Härmed intygar Somfy SAS, F-74300 CLUSES i sin roll som tillverkare att den motor som omfattas av dessa anvisningar, märkt för matning med 230 V~50 Hz och som används enligt dessa anvisningar, uppfyller de viktigaste kraven i tillämpliga europeiska direktiv, då särskilt maskindirektivet **2006/42/EG** och radiodirektivet **2014/53/EU**.

Hela EU-försäkran om överensstämmelse finns på internetadressen www.somfy.com/ce.

Christian Rey, ansvarig för standardisering, som handlar i avdelningsdirektörens namn, Cluses, 04/2016.

Denne bruksanvisningen gjelder alle versjoner av Oximo 50 S Auto io (form på motorhodet, moment/hastighet).

INNHold

1. Forhåndsinformasjon	100	3. Bruk og vedlikehold	107
1.1. Bruksområde	100	3.1. Opp- og nedknappene	107
1.2. Ansvar	101	3.2. Stoppfunksjon	107
1.3. Innhold	101	3.3. Favorittposisjon (my)	107
2. Installasjon	101	3.4. Bruk sammen med en Somfy io-homecontrol® solsensor (av typen Sunis WireFree™ io)	107
2.1. Montering	101	3.5. Tilleggsinnstillinger	107
2.2. Kabling	103	3.6. Tips og råd angående bruk	108
2.3. Idriftsetting	104		
2.4. Tips og råd angående installasjon	105	4. Tekniske data	108

Motoren Oximo 50 S Auto io trenger ikke stilles inn. Den kan brukes direkte etter tilkobling. Motoren Oximo 50 S Auto io programmerer endeposisjonene automatisk.

Motoren Oximo 50 S Auto io kan monteres enten på høyre eller på venstre side.

Den er utstyrt med :

- hindringsdetektor som beskytter rullesjalusien ved nedrulling.
- frostsikring som beskytter rullesjalusien ved opprulling.

1. FORHÅNDSINFORMASJON

1.1. BRUKSOMRÅDE

Motoren Oximo 50 S Auto er beregnet til å motorisere alle typer rullesjalusier med endestopp og stive koblinger som oppfyller minst én av følgende betingelser:

- Det motoriserte produktet betjenes med en bryter uten låsing (se det vedlagte dokumentet **Sikkerhetsanvisninger**).
- I nedrullet tilstand er alle deler av det motoriserte produktet i en høyde på mer enn 2,50 m over bakken eller over ethvert fast tilgangsnivå.
- Rullesjalusien kan heves 4 cm når en kraft på 150 N virker oppover på den siste lamellen plassert 16 cm fra helt utrullet posisjon.

Hvis rullesjalusien har perforerte lameller, må det ikke gå an å stikke en målestang med diameter 5 mm gjennom hullene.

1.2. ANSVAR

Les denne bruksanvisningen grundig før du monterer og bruker motoren Oximo 50 S Auto io. I tillegg til instruksene i denne bruksanvisningen må også detaljerte anvisninger i det vedlagte dokumentet **Sikkerhetsanvisninger** følges.

Motoren Oximo 50 S Auto io skal installeres av fagfolk på området motorisering og boligautomasjon, i samsvar med instruksene fra Somfy og gjeldende forskrifter i landet der motoren skal brukes.

All bruk av motoren Oximo 50 S Auto io utenfor bruksområdet beskrevet ovenfor er forbudt. Somfy fraskriver seg ethvert ansvar og all garanti ved slik bruk som ved all annen manglende overholdelse av anvisningene i denne veiledningen og i det vedlagte dokumentet **Sikkerhetsanvisninger**.

Installatøren skal informere kundene om bruk og vedlikehold av motoren Oximo 50 S Auto io og overlevere bruks- og vedlikeholdsanvisningene, samt det vedlagte dokumentet **Sikkerhetsanvisninger** etter installasjon av motoren Oximo 50 S Auto io. Alt servicearbeid på motoren Oximo 50 S Auto io skal utføres av fagfolk innenfor motorisering og boligautomasjon.

Hvis du har spørsmål eller ønsker mer informasjon i forbindelse med installasjonen av motoren Oximo 50 S Auto io kan du kontakte en Somfy-forhandler eller gå til nettstedet www.somfy.com.

1.3. INNHOLD

Motoren Oximo 50 S Auto io består av to komponenter som hører sammen:

- drivverket (A)
- elektronikken (B).

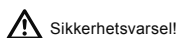
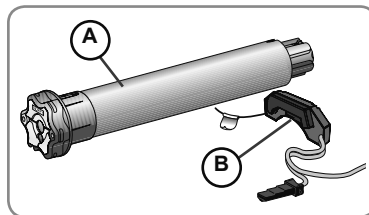

Sikkerhetsvarsel!



Merk!



Informasjon





Oppknapp



Nedknapp*

2. INSTALLASJON

 Disse instruksene må **alltid** følges av fagfolkene innenfor motorisering og boligautomasjon under installasjon av motoren Oximo 50 S Auto io.

 Motoren må ikke slippes ned, stikkes hull i, legges i væske eller utsettes for støt.

 Installer en separat fjernkontroll for hver motor.

2.1. MONTERING

 Monteringsrekkefølgen i bruksanvisningen må alltid følges!

2.1.1. Klargjøring av motoren

Montering av elektronikken (B)

 Ikke kutt antennen!

 Ikke ødelegg antennen: Fare for elektrisk støt!

NO

Klebmiddelet er beregnet på engangsbruk! Du må kun bruke klebmiddelet fra Somfy. Bruk av andre klebmidler er forbudt!



Hvis rullerjalousien ikke er utstyrt med flens, må du bruke et ekstra festemiddel, for eksempel en rilsanring, i tillegg til klebmiddelet. Det ekstra festemiddelet må holde elektronikken (B) inni endestykket uansett forholdene rullerjalousien brukes under.

- 1) Rengjør innsiden av toppskinnens endestykke (C).
- 2) Fjern beskyttelsen fra klebmiddelet som er limt på elektronikken (B).
- 3) Lim elektronikken (B) fast til toppskinnens endestykke (C).



Trekk strømledningen gjennom en kabelring som er festet til toppstykket, slik at ledningen ikke belastes.

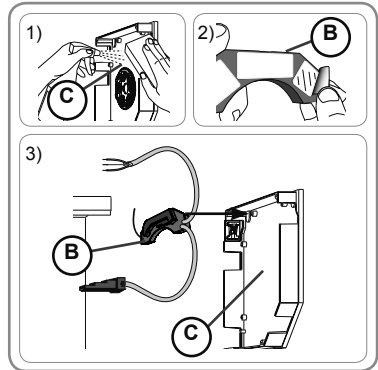

Klargjøring av drivverket (A)

- 1) Monter det nødvendige tilbehøret for innbygging av motoren i røret:
 - Enten bare drivhjulet D på motoren.
 - Eller medbringeren (E) og drivhjulet F på motoren.
- 2) Mål lengden (L1) fra innerkanten på toppen av motoren til ytterenden av drivhjulet.

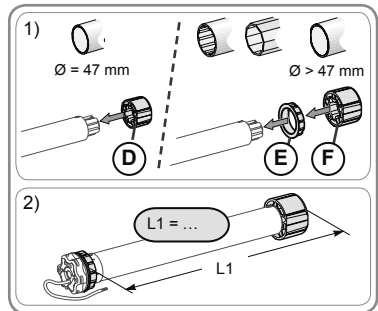

2.1.2. Klargjøring av røret

- 1) Kutt røret i ønsket lengde tilpasset produktet som skal motoriseres.
- 2) Rund av røret og fjern avfallet.
- 3) På rør som er glatte innvendig, lages et innsnitt etter følgende mål:
(G) = 4 mm / 0.16 In ; (H) = 28 mm / 1.1 In.

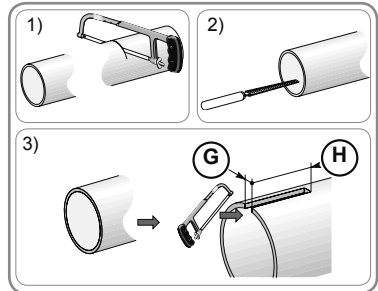

2.1.3. Montering av motoren i røret

- 1) Skyv motoren inn i røret. På rør som er glatte innvendig, plasseres innsnittet på tappen på medbringeren.
- 2) Drivhjulet må være blokkert ved innføringen i røret:
 - Dette gjøres ved å feste røret til drivhjulet ved hjelp av 4 parkerskruer Ø 5 mm eller 4 popnagler av stål Ø 4,8 mm, plassert mellom 5 et 15 mm fra ytterkanten av drivhjulet, uavhengig av rørtype.



Skrueene eller naglene skal festes til drivhjulet og ikke til motoren.

- Dette gjøres ved å bruke en hjulstopper, for rør som ikke er glatte.

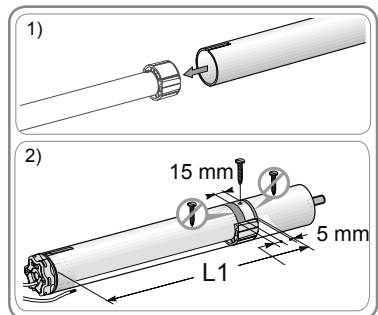





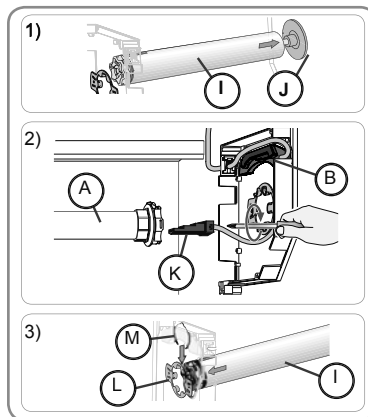

2.1.4. Montering av elektronikken (B) med rørmotoren

- 1) Monter og fest rørmotoren (I) på endedekelet (J):
 Kontroller at rørmotoren er låst på endedekelet. På den måten unngår du at rørmotoren går ut av festet på endedekelet.
- 2) Sett pluggen (K) på elektronikken (B) inn i drivverket (A).
Skru pluggen (K) fast i drivverket (A).
- 3) Monter rørmotoren (I) på motorfestet (L).
Sett stoppringen (M) på plass.



2.2. KABLING

-  Kabler som går gjennom en metallvegg, må være beskyttet og isolert av en muffe eller hylse.
-  Fest kablene for å unngå all berøring med en del i bevegelse.
-  Kabelen til Oximo 50 S Auto io kan ikke demonteres. Hvis den er skadet, må motoren [elektronikken (B)] sendes tilbake til serviceavdelingen.
-  Hvis motoren skal brukes utendørs og strømkabelen er av typen H05-VVF, må kabelen legges i et kabelrør som er UV-beskyttet, for eksempel under avløpsrennen.
-  Sørg for at strømkabelen til motoren er lett tilgjengelig: Den må være enkel å skifte ut.
-  Lag alltid en sløyfe på matekabelen for å unngå at det kommer vann i motoren!

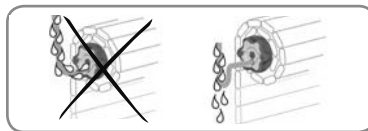

- Slå av strømmen.
- Koble elektronikken (B) etter opplysningene i tabellen under:

	Kabel	230 V ~ 50 Hz
a	Brun	Fase
b	Blå	Nøytral
c	Grønn-Gul	Jord (⊥)

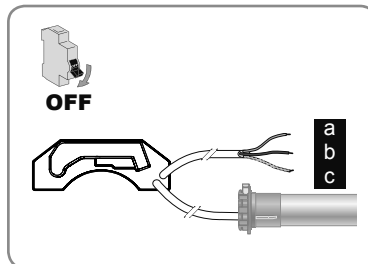

-  Når du har festet rullesjalusien til rullesjalusirøret, setter du rullesjalusien i nedre endeposisjon. I denne posisjonen kontrollerer du at den faste lenken/bolten er riktig plassert og at den første lamellen står vinkelrett mellom de lodrette glideskinnene. Om nødvendig må du justere antall lameller for å forbedre posisjonen til bolten/den faste lenken når rullesjalusien er i nedre endeposisjon.
 Bruk minst to bolter eller to faste lenker ved montering av rullesjalusien til rullesjalusirøret.

2.3. IDRIFTSETTING

Denne bruksanvisningen beskriver idriftsettingen ved hjelp av en lokal Somfy io-homecontrol®-fjernkontroll av typen Smooove io.

-  Bare én motor kan tilføres strøm om gangen

NO

Koble til strømmen, og følg prosedyre **A** eller **B** alt etter reaksjonen til det motoriserte produktet.

A Når produktet får tilført strøm, gjør det en kort bevegelse

Innstillingene er bekreftet, og ingen fjernkontroller er lagret.

Lagring av første lokale Somfy io-fjernkontroll

- 1) Trykk samtidig på **Λ** og **V** på den lokale io Somfy-fjernkontrollen helt til det motoriserte produktet gjør en kort bevegelse.
- 2) Trykk kort på PROG-knappen på den lokale io Somfy-fjernkontrollen: Det motoriserte produktet gjør en kort bevegelse; fjernkontrollen er lagret.

Gå til kapitlet «**Bruk**».

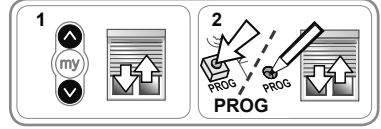
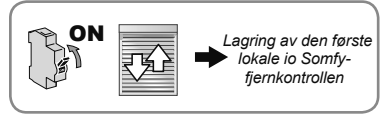

eller

B Når det motoriserte produktet blir tilført strøm, beveger det seg ikke

Trykk på **Λ** eller **V**, og følge prosedyre **b1** eller **b2** alt etter reaksjonen til det motoriserte produktet.

b1 Det motoriserte produktet rører seg fremdeles ikke

Innstillingene er ikke bekreftet, og ingen fjernkontroller er lagret.

Følg prosedyren fra kapitlet **Forhåndslagring av lokal Somfy io-homecontrol®-fjernkontroll**.

eller

b2 Det motoriserte produktet går helt opp eller helt ned

Innstillingene er bekreftet, og io-fjernkontrollen er lagret.

Gå til kapitlet «**Bruk**».

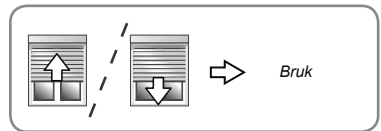
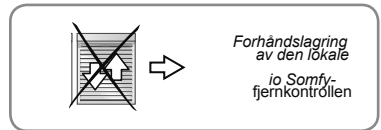
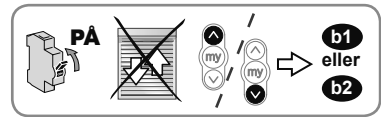

2.3.1. Forhåndslagring av lokal Somfy io-homecontrol®-fjernkontroll

- Trykk **kort og samtidig** på **Λ** og **V**:

→ Det motoriserte produktet gjør en opp- og nedbevegelse: Denne fjernkontrollen er forhåndslagret i motoren.

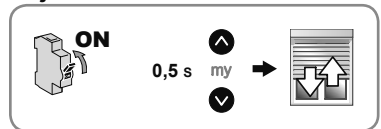

2.3.2. Kontroll av rotasjonsretningen

1) Trykk på **Λ**.

a) Hvis det motoriserte produktet går oppover, er rotasjonsretningen riktig. Gå til kapitlet «**Bekreft de automatiske innstillingene**».

b) Hvis det motoriserte produktet går nedover, er rotasjonsretningen feil. Fortsett med neste punkt.

2) Trykk på **my** helt til det motoriserte produktet gjør en bevegelse; rotasjonsretningen er endret.

3) Trykk på **Λ** for å kontrollere rotasjonsretningen.

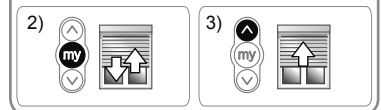
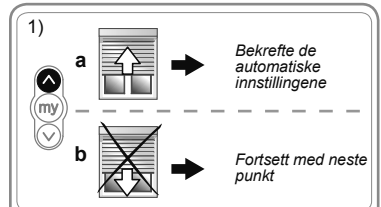

2.3.3. Bekrefte de automatiske innstillingene

- 1) Trykk på **Λ** og **V** helt til det motoriserte produktet gjør en opp- og nedbevegelse.
- 2) Trykk på **my** helt til det motoriserte produktet gjør en opp og ned-bevegelse. De automatiske innstillingene er bekreftet.
- 3) Trykk på PROG-knappen på io-homecontrol®-fjernkontrollen for å lagre den første fjernkontrollen.
 - Det motoriserte produktet gjør en opp- og nedbevegelse: Denne fjernkontrollen er lagret.

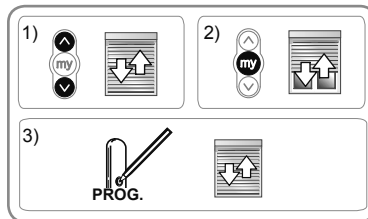

2.4. TIPS OG RÅD ANGÅENDE INSTALLASJON

2.4.1. Problemer med Oximo 50 S Auto io?

Problem	Mulig årsak	Løsning
Det motoriserte produktet virker ikke.	Kablingen er feil.	Kontroller kablingen og endre den om nødvendig.
	Motoren er i varmebeskyttelsesmodus.	Vent til motoren er avkjølt.
	Batteriet i io-homecontrol®-fjernkontrollen er dårlig.	Kontroller batteriet og skift ut om nødvendig.
	Fjernkontrollen er ikke kompatibel.	Kontakt en Somfy-forhandler.
	io-homecontrol®-fjernkontrollen er ikke lagret i motoren.	Bruk en lagret fjernkontroll eller lagre denne fjernkontrollen.
Motoren Oximo 50 S Auto io roterer bare i én retning.	Oximo 50 S Auto io er for nær sine endeposisjoner eller den siste hindringen.	Trykk på Λ eller V for å låse opp Oximo 50 S Auto io.
Motoren Oximo 50 S Auto io er festet på feil side av det motoriserte produktet.	Installasjonen av Oximo 50 S Auto io oppfyller ikke kravene til monteringsstedet.	Monter Oximo 50 S Auto io på den andre siden av rullesjalusirøret, tilbakestill til originaloppsett, og gjenta installasjonen av Oximo 50 S Auto io fra kapitlet Installasjon .
Festet av rullesjalusien på rullesjalusirøret må endres.	Låsene er dårlig festet.	Endre installasjonen (plasseringen av låsene), tilbakestill Oximo 50 S Auto io til originaloppsett og gjenta fullstendig installasjon fra kapitlet Idriftsetting .
Favorittposisjonen er forskjøvet.	Bevegelsen til det motoriserte produktet er endret.	Vent til automatisk endring etter noen sykluser, eller gjenta fullstendig installasjon av Oximo 50 S Auto io fra kapitlet Installasjon .



Alle endringer i installasjonen (fjerning av forbindelser eller låser, fjerning av drivverket fra rullesjalusimotoren osv.) krever at du må tilbake stille motoren Oximo 50 S Auto io til originaloppsett og gjenta fullstendig installasjon av motoren Oximo 50 S Auto io fra kapitlet **Installasjon**.

NO

2.4.2. Endring av rotasjonsretning

Rotasjonsretningen kan når som helst endres med en lagret lokal Somfy io-homecontrol®.

- 1) Sett det motoriserte produktet i midtposisjon.
- 2) Trykk på **A** og **V** helt til det motoriserte produktet gjør en opp- og nedbevegelse.
- 3) Trykk på **my** helt til det motoriserte produktet gjør en opp- og nedbevegelse.
→ Rotasjonsretningen er endret.
- 4) Trykk på **A** for å kontrollere rotasjonsretningen på nytt.

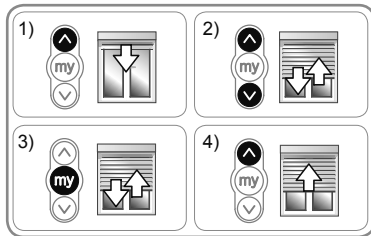

For å endre rotasjonsretningen ved hjelp av en annen io-homecontrol®-fjernkontroll må du følge den tilhørende bruksanvisningen.

2.4.3. Utskifting av mistet eller ødelagt Somfy io-homecontrol®-fjernkontroll

Det doble strømkkuttet skal kun foretas ved den motoren som skal nullstilles.

Denne nullstillingen sletter alle lokale fjernkontroller, men innstillingene for endeposisjon og favorittposisjon beholdes.

- 1) Sett det motoriserte produktet i midtstilling.
- 2) Kutt strømmen i 2 sekunder.
- 3) Tilfør strøm igjen i 5 til 15 sek.
- 4) Kutt strømmen i 2 sekunder.
- 5) Tilfør strøm igjen: Det motoriserte produktet setter seg i bevegelse noen sekunder. (Hvis det motoriserte produktet er i øvre eller nedre endeposisjon, gjør det en kort opp- og nedbevegelse).
- 6) Trykk en gang til på PROG-knappen på den nye fjernkontrollen helt til det motoriserte produktet gjør en opp- og nedbevegelse: Den nye fjernkontrollen er lagret og alle de andre fjernkontrollene er slettet.

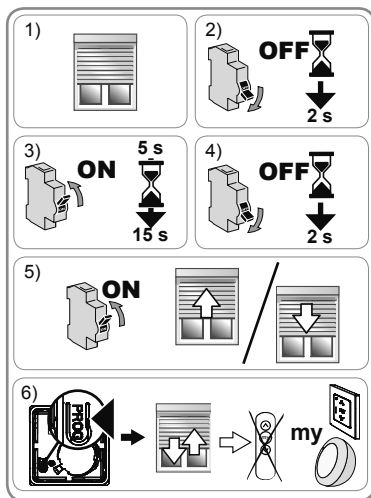

2.4.4. Tilbakestilling til originaloppsett

Det doble strømkkuttet skal kun foretas ved den motoren som skal nullstilles.

Denne nullstillingen sletter alle fjernkontroller, alle sensorer og alle endeposisjoninnstillinger og gjenoppretter motorens favorittposisjon (my).

- 1) Sett det motoriserte produktet i midtstilling.
 - 2) Kutt strømmen i 2 sekunder.
 - 3) Tilfør strøm igjen i 5 til 15 sek.
 - 4) Kutt strømmen i 2 sekunder.
 - 5) Tilfør strøm igjen: Det motoriserte produktet setter seg i bevegelse noen sekunder.
 - 6) Trykk på PROG-knappen på den lokale Somfy io-homecontrol®-fjernkontrollen i ca. 7 s helt til det motoriserte produktet gjør to opp- og nedbevegelser.
→ Motoren er tilbakestilt til originaloppsettet.
- Gjenta idriftsetting (se kapitlet **Idriftsetting**).

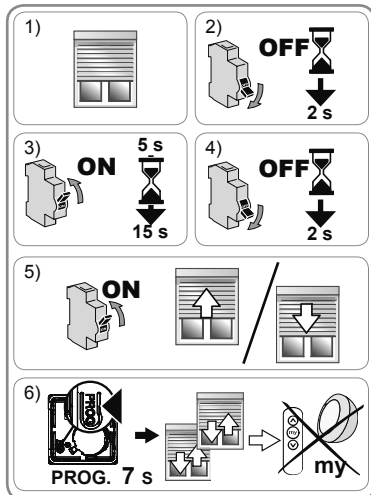

3. BRUK OG VEDLIKEHOLD

Denne motoren er vedlikeholdsfri.

3.1. OPPKNAPP OG NEDKNAPP

Et **kort** trykk på **Λ** eller **V** får det motoriserte produktet til å kjøre helt opp eller helt ned.

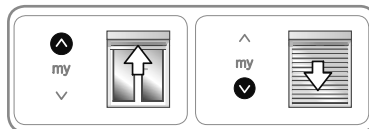

3.2. STOPPFUNKSJON

Det motoriserte produktet er i bevegelse.

- Trykk **kort** på **my**. Det motoriserte produktet stanser automatisk.

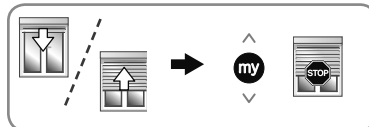

3.3. FAVORITTPOSISJON (my)

I tillegg til øvre og nedre endeposisjon er en mellomposisjon som kalles "favorittposisjon" (my) lagret som standard i motoren Oximo 50 S Auto io.

- Utfør to fulle sykluser med **Λ** og **V** helt til øvre og nedre endeposisjon for det motoriserte produktet for å aktivere favorittposisjonen.

Bruke favorittposisjonen (my):

- Trykk **kort** på **my**. Det motoriserte produktet begynner å bevege seg og stanser i favorittposisjonen (my).

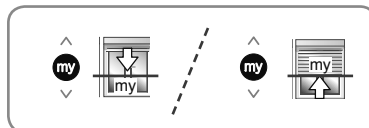

- ⓘ For å endre eller slette favorittposisjonen (my), se kapitlet **Tilleggsinnstillinger**.

3.4. BRUK SAMMEN MED EN Somfy io-homecontrol®-SOLSENSOR AV TYPEN SUNIS WireFree™ io)

Se tilhørende bruksanvisning.

3.5. TILLEGGSSINNSTALLINGER

3.5.1. Endre favorittposisjonen (my)

- 1) Sett det motoriserte produktet i ønsket favorittposisjon (my).
- 2) Trykk på **my** i ca. **5 s** helt til det motoriserte produktet gjør en opp- og nedbevegelse. Ønsket favorittposisjon (my) er lagret.

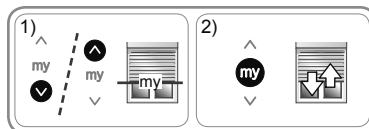

3.5.2. Sletting av favorittposisjonen (my)

- 1) Trykk på **my**: Det motoriserte produktet begynner å bevege seg og stanser i favorittposisjonen (my).
- 2) Trykk en gang til på **my** helt til det motoriserte produktet beveger seg. Favorittposisjonen (my) er slettet.

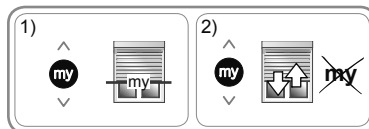

3.5.3. Legge til/slette Somfy io-homecontrol®-fjernkontroller

Se tilhørende bruksanvisning.

3.6. TIPS OG RÅD ANGÅENDE BRUK

3.6.1. Problemer med Oximo 50 S Auto io?

Problem	Mulig årsak	Løsning
Det motoriserte produktet virker ikke.	Batteriet i fjernkontrollen er dårlig.	Kontroller batteriet og skift ut om nødvendig. Se bruksanvisningen for fjernkontrollen
	Motoren er i frostbeskyttelsesmodus.	Vent til temperaturen igjen tillater bevegelse av det motoriserte produktet.
	Motoren er i varmebeskyttelsesmodus.	Vent til motoren er avkjølt.

Hvis det motoriserte produktet fremdeles ikke virker, må du kontakte fagfolk innenfor motorisering og boligautomasjon.

3.6.2. Registrering av hindring

Den automatiske hindringsdetektoren beskytter rullesjalusien og gjør det mulig å fjerne hindringer.

- Hvis produktet møter en hindring under nedrulling, skjer ett av følgende, avhengig av hindringens posisjon:
 - Det motoriserte produktet stanser automatisk.
 - Rullesjalusien stopper og rulles automatisk opp.
- Hvis det motoriserte produktet møter en hindring på vei opp, stopper det motoriserte produktet automatisk.

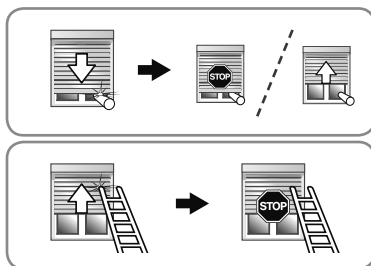

3.6.3. Frostsikring

Frostsikringen fungerer på samme måte som hindringsdetektoren.

- Hvis Oximo 50 S Auto io registrerer motstand, stanser den automatisk for å beskytte det motoriserte produktet. Det motoriserte produktet blir stående i utgangsposisjon.

3.6.4. Utskifting av mistet eller ødelagt Somfy io-homecontrol® -fjernkontroll

Hvis en io-homecontrol®-fjernkontroll er tapt eller ødelagt, må du kontakte fagfolk innenfor motorisering og boligautomasjon.

4. TEKNISKE DATA

Radiofrekvens	868-870 MHz, toveis, trebånds io-homecontrol®.
Frekvensbånd og maksimal effekt brukes	868,000 MHz - 868.600 MHz e.r.p. <25 mW 868,700 MHz - 869.200 MHz e.r.p. <25 mW 869,700 MHz - 870.000 MHz e.r.p. <25 mW
Strømforsyning	230 V ~ 50 Hz
Anvendelsestemperatur	- 20 °C til + 60 °C
Beskyttelsesindeks	IP 44
Maksimalt antall tilknyttede fjernkontroller  og sensorer	9
Elektrisk isolasjon	Kategori I

 Somfy SAS, F-74300 CLUSES erklærer herved at motoren beskrevet i denne bruksanvisningen, merket for å forsynes med 230 V ~ 50 Hz og brukt som angitt i denne bruksanvisningen, er i samsvar med de viktigste kravene i de relevante EU-direktivene, og særlig maskindirektivet **2006/42/EF** og radiodirektivet **2014/53/EU**.

Den fullstendige teksten til EU-samsvarserklæringen finnes tilgjengelig på www.somfy.com/ce.

Christian Rey, godkjenningsansvarlig, på vegne av daglig leder, Cluses, 04/2016.

Somfy SAS
50 avenue du Nouveau Monde
F-74300 CLUSES

somfy®