

# Oximo WT

**FR** Notice

**DE** Anleitung

**IT** Manuale

**NL** Handleiding

**EN** Instructions

**ES** Guía

**PT** Instruções

**EL** Οδηγίες

**DA** Brugsanvisning

**FI** Käyttöopas

**SV** Bruksanvisning

**NO** Veiledning

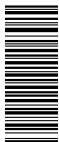



# NOTICE ORIGINALE

Cette notice s'applique à toutes les motorisations d'Oximo WT quelles que soient les déclinaisons de couple/vitesse.

## SOMMAIRE

<b>1. Informations préalables</b>	<b>1</b>	<b>3. Utilisation et maintenance</b>	<b>9</b>
1. 1. Domaine d'application	1	3. 1. Montée et « Descente » du volet roulant	9
1. 2. Responsabilité	1	3. 2. Fonction STOP	9
<b>2. Installation</b>	<b>2</b>	3. 3. Détection des obstacles	9
2. 1. Montage	2	3. 4. Protection contre le gel	9
2. 2. Câblage	3	<b>4. Astuces et conseils d'utilisation</b>	<b>10</b>
2. 3. Mise en service	4	<b>5. Données techniques</b>	<b>10</b>
2. 4. Astuces et conseils d'installation	6		

L'Oximo WT se monte indifféremment à droite ou à gauche. Il se commande à partir d'un point de commande de type inverseur à position fixe ou momentanée.

L'Oximo WT est équipé :

- d'une protection contre les obstacles pour protéger le tablier du volet roulant à la « Descente ».
- d'une protection contre le gel pour protéger le tablier du volet roulant à la montée.

## 1. INFORMATIONS PRÉALABLES

### 1. 1. DOMAINE D'APPLICATION

La motorisation Oximo WT est conçue pour motoriser tous types de volets roulants respectant au moins une des conditions suivantes :

- Le produit motorisé est commandé par un point de commande à appui maintenu (radio ou filaire), (voir document **Consignes de sécurité** joint).
- La zone d'écrasement se trouve à une hauteur supérieure à 2,50 m par rapport au sol ou à tout niveau d'accès permanent.
- Le volet roulant est équipé d'un dispositif de sécurité qui empêche tout contact dans la zone d'écrasement (dispositif de protection indémontable sans outil).
- Le tablier du volet roulant peut être remonté de 4 cm lorsqu'une force de 150 N est appliquée vers le haut sur la lame finale placée à 16 cm de sa position totalement déployée.

Si le volet roulant est à lames ajourées, les ajours ne doivent pas permettre le passage d'une pige de 5 mm de diamètre.

### 1. 2. RESPONSABILITÉ

Avant d'installer et d'utiliser la motorisation, lire attentivement cette notice. Outre les instructions décrites dans cette notice, respecter également les consignes détaillées dans le document joint **Consignes de sécurité**.

**La motorisation doit être installée par un professionnel de la motorisation et de l'automatisation de l'habitat, conformément aux instructions de Somfy et à la réglementation applicable dans le pays de mise en service.**

Toute utilisation de la motorisation hors du domaine d'application décrit ci-dessus est interdite. Elle exclurait, comme tout irrespect des instructions figurant dans cette notice et dans le document joint **Consignes de sécurité**, toute responsabilité et garantie de Somfy.

L'installateur doit informer ses clients des conditions d'utilisation et de maintenance de la motorisation et doit leur transmettre les instructions d'utilisation et de maintenance, ainsi que le document joint **Consignes de sécurité**, après l'installation de la motorisation. Toute opération de Service Après-Vente sur la motorisation nécessite l'intervention d'un professionnel de la motorisation et de l'automatisation de l'habitat.

Si un doute apparaît lors de l'installation de la motorisation ou pour obtenir des informations complémentaires, consulter un interlocuteur Somfy ou aller sur le site [www.somfy.com](http://www.somfy.com).

## 2. INSTALLATION

- ✋ Consignes à suivre **impérativement** par le professionnel de la motorisation et de l'automatisation de l'habitat réalisant l'installation de la motorisation.
- ✋ Ne jamais laisser tomber, choquer, percer, immerger la motorisation.
- ✋ Installer un point de commande individuel pour chaque motorisation.
- ✋ Ne jamais connecter 2 points de commande sur un même moteur.
- ✋ Vérifier la compatibilité en cas d'utilisation de ce moteur avec un système bus (ex: système « **KNX** »).

### 2. 1. MONTAGE

- ✋ Contrôler la robustesse du volet roulant et de ses équipements.
- ✋ S'assurer que la motorisation utilisée est adaptée à la taille du volet roulant afin de ne pas risquer d'endommager le volet roulant et/ou le produit Somfy.
- i Pour obtenir des renseignements sur la compatibilité de la motorisation au volet roulant et aux accessoires, s'adresser au fabricant de volet roulant ou à Somfy.

#### 2. 1. 1. Préparation de la motorisation

- ✋ S'assurer que le diamètre intérieur du tube est supérieur ou égal à 47 mm.

- 1) Monter les accessoires nécessaires à l'intégration de la motorisation dans le tube d'enroulement :
  - Soit uniquement la roue **a** sur la motorisation.
  - Soit la couronne **b** et la roue **c** sur la motorisation.
- 2) Mesurer la longueur (L1) entre le bord intérieur de la tête de la motorisation et l'extrémité de la roue.

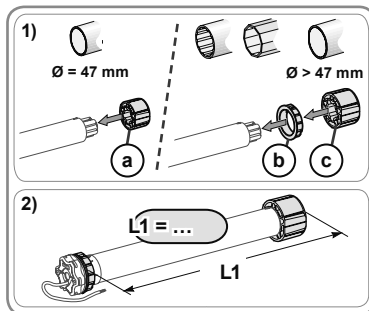

#### 2. 1. 2. Préparation du tube

- ✋ Installer un moteur Oximo WT dans un tube d'enroulement d'épaisseur mini de 0.5 mm dont la face interne est lisse : pas de présence de soudure, sertissage, pliage, etc. à l'intérieur du tube.

- 1) Couper le tube d'enroulement à la longueur désirée en fonction du produit motorisé.
- 2) Ébavurer le tube d'enroulement et éliminer les copeaux.
- 3) Pour les tubes d'enroulement lisses, découper une encoche selon les cotes suivantes :
  - d = 4 mm (0.16 in)
  - e = 28 mm (1.1 in)

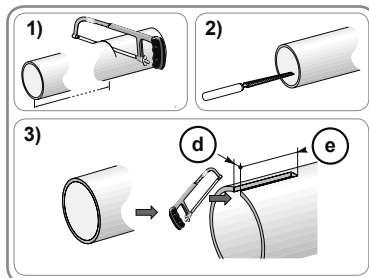



### 2. 1. 3. Assemblage motorisation - tube

- 1) Glisser le moteur dans le tube d'enroulement.  
Pour les tubes d'enroulement lisses à l'intérieur, positionner l'encoche découpée sur l'ergot de la couronne.
  - 2) La roue doit être bloquée en translation dans le tube d'enroulement:
    - Soit en fixant le tube d'enroulement sur la roue à l'aide de 4 vis parker Ø 5 mm ou 4 rivets pop acier Ø 4,8 mm placés entre 5 mm et 15 mm de l'extrémité extérieure de la roue, quel que soit le tube d'enroulement.
-  Les vis ou les rivets pop ne doivent pas être fixés sur le moteur mais uniquement sur la roue.
- Soit par l'utilisation d'un stop roue, pour les tubes non lisses.
- 3) Fixer l'embout de tube sur le tube d'enroulement.

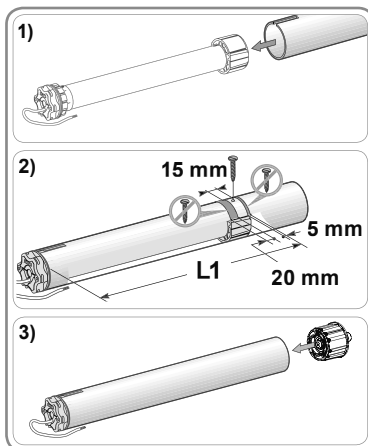

### 2. 1. 4. Montage de l'ensemble tube - motorisation

- 1) Monter et fixer l'ensemble tube-motorisation sur le support embout **f** et sur le support motorisation **g** :
 

 S'assurer que l'ensemble tube-motorisation est verrouillé sur le support embout. Cette opération permet d'éviter à l'ensemble tube-motorisation de sortir de la fixation du support embout lorsque le volet roulant arrive en fin de course basse.
- 2) Suivant le type de support, mettre l'anneau d'arrêt **h** en place.

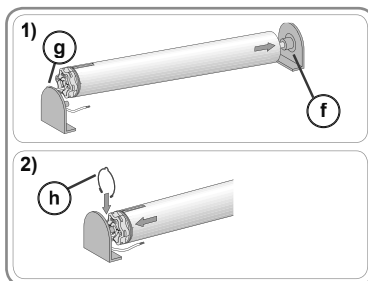



### 2. 2. CÂBLAGE

 Respecter la Norme NF C 15-100 pour les installations électriques.

 Les câbles traversant une paroi métallique doivent être protégés et isolés par un manchon ou un fourreau.

 Attacher les câbles pour éviter tout contact avec une partie en mouvement.

 Si la motorisation est utilisée en extérieur, et si le câble d'alimentation est de type H05-VVF alors installer le câble dans un conduit résistant aux UV, par exemple sous goulotte.

 Le câble de la motorisation est démontable. S'il est endommagé, le remplacer à l'identique.

 Laisser le câble d'alimentation de la motorisation accessible : il doit pouvoir être remplacé facilement.

 Toujours faire une boucle sur le câble d'alimentation pour éviter la pénétration d'eau dans la motorisation !

- Couper l'alimentation secteur.
- Connecter la motorisation selon les informations du tableau ci-dessous :

	Câble			
	Neutre (N)	Phase (L1)	Phase (L2)	Terre (⊥)
230 V ~ 50 Hz	Bleu	Marron	Noir	Vert-jaune

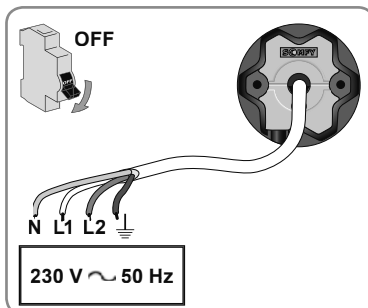
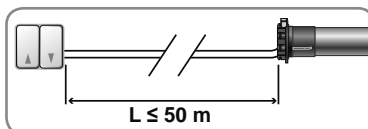

## 2. 3. MISE EN SERVICE

### 2. 3. 1. Contrôle du sens de rotation

1) Rétablir le courant.

- Appuyer sur le bouton « Montée » du point de commande :

- Si le volet roulant monte, le câblage est correct et la mise en service terminée.
- Si le volet roulant descend, passer à l'étape suivante.

2) Couper le courant.

- Inverser le fil marron et le fil noir reliés au point de commande.

3) Rétablir le courant.

- Appuyer sur le bouton « Montée » pour contrôler le sens de rotation.

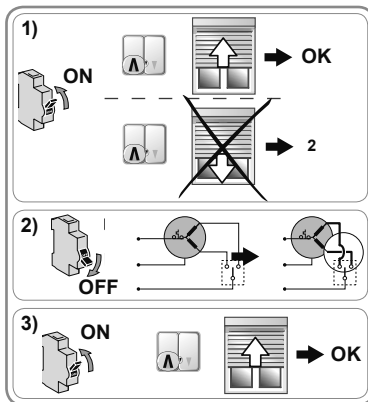

### 2. 3. 2. Réglage des fins de course



Utiliser le câble de réglage universel 9015971 (suivre les instructions décrites sur sa notice correspondante pour la connexion), ou utiliser un interrupteur double poussoir sans verrouillage.

Le réglage des fins de course dépend du type de liens et de verrous utilisés ainsi que de la présence ou non de butées sur la lame finale.

#### 2. 3. 2. 1. Avec verrous et avec butées sur lame finale

Lorsque le volet roulant est équipé avec des verrous (F) et avec des butées sur la lame finale (G), les fins de course se règlent automatiquement après avoir suivi la procédure suivante :

1) Appuyer sur les boutons « Montée » et « Descente » jusqu'au va et vient du volet roulant.

3) Appuyer sur le bouton « Montée » jusqu'au va et vient du volet roulant.

1) Appuyer sur les boutons « Montée » et « Descente » jusqu'au va et vient du volet roulant.

► Les positions des fins de course sont enregistrées.

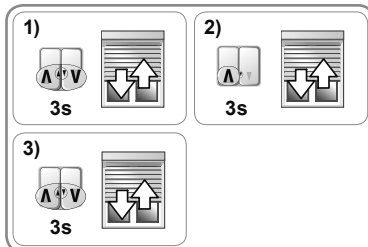
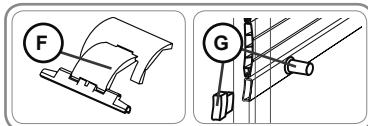

#### 2. 3. 3. 1. Avec verrous et sans butées sur lame finale

Lorsque le volet roulant est équipé avec des verrous (F) et sans butées sur la lame finale (H), la fin de course basse se règle automatiquement alors que la fin de course haute doit être réglée à l'aide du point de commande.

##### Réglage de fin de course haute

1) Appuyer sur les boutons « Montée » et « Descente » jusqu'au va et vient du volet roulant.

2) Appuyer sur le bouton « Montée » jusqu'au va et vient du volet roulant.

3) Placer le volet roulant en position de fin de course haute souhaitée.

- Si besoin, ajuster la position du volet roulant avec les boutons « Montée » ou « Descente ».

4) Faire un appui bref sur le bouton « Descente » puis un second appui sur le bouton « Descente » jusqu'au va et vient du volet roulant.

5) Appuyer sur les boutons « Montée » et « Descente » jusqu'au va et vient du volet roulant.

► La position de fin de course haute est enregistrée.

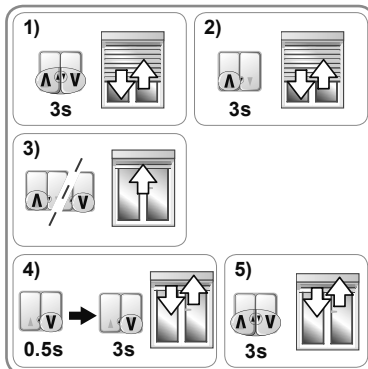
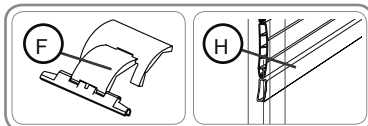

### 2. 3. 3. 2. Avec liens souples et avec butées sur lame finale

Lorsque le volet roulant est équipé avec des liens souples (I) et avec des butées sur la lame finale (G), la fin de course haute se règle automatiquement alors que la fin de course basse doit être réglée à l'aide du point de commande.

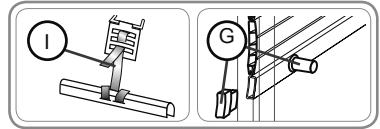

#### Réglage de fin de course basse

- 1) Appuyer sur les boutons « Montée » et « Descente » jusqu'au va et vient du volet roulant.
- 2) Appuyer sur le bouton « Montée » jusqu'au va et vient du volet roulant.
- 3) Placer le volet roulant en position de fin de course basse souhaitée.
  - Si besoin, ajuster la position du volet roulant avec les boutons « Montée » ou « Descente ».
- 4) Faire un appui bref sur le bouton « Montée » puis un second appui sur le bouton « Montée » jusqu'au va et vient du volet roulant.
- 5) Appuyer sur les boutons « Montée » et « Descente » jusqu'au va et vient du volet roulant.
  - ▶ La position de fin de course basse est enregistrées.

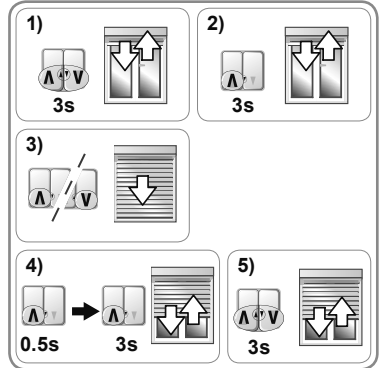

### 2. 3. 3. 3. Avec liens souples et sans butées sur lame finale

Lorsque le volet roulant est équipé avec des liens souples (I) et sans butées sur la lame finale (H), les fins de course basse et haute doivent être réglées à l'aide du point de commande.

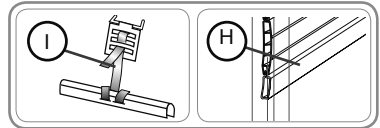

#### Réglage de fin de course haute

- 1) Appuyer sur les boutons « Montée » et « Descente » jusqu'au va et vient du volet roulant.
- 2) Appuyer sur le bouton « Montée » jusqu'au va et vient du volet roulant.
- 3) Placer le volet roulant en position de fin de course haute souhaitée.
  - Si besoin, ajuster la position du volet roulant avec les boutons « Montée » ou « Descente ».
- 4) Faire un appui bref sur le bouton « Descente » puis un second appui sur le bouton « Descente » jusqu'au va et vient du volet roulant.

#### Réglage de fin de course basse

- 5) Placer le volet roulant en position de fin de course basse souhaitée.
  - Si besoin, ajuster la position du volet roulant avec les boutons « Montée » ou « Descente ».
- 6) Faire un appui bref sur le bouton « Montée » puis un second appui sur le bouton « Montée » jusqu'au va et vient du volet roulant.
- 7) Appuyer sur les boutons « Montée » et « Descente » jusqu'au va et vient du volet roulant.
  - ▶ La position de fin de course basse est enregistrées.

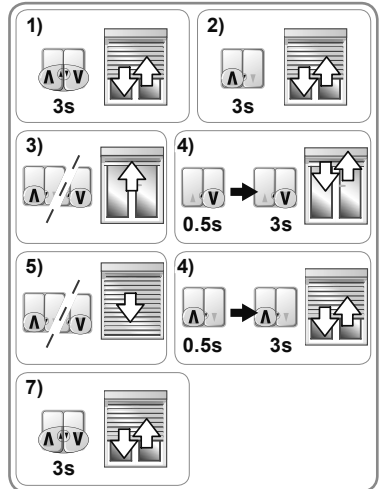

## 2. 4. ASTUCES ET CONSEILS D'INSTALLATION

### 2. 4. 1. Questions sur l'Oximo WT ?

Problèmes	Causes possibles	Solutions
Le volet roulant tourne dans le mauvais sens.	Le câblage est incorrect.	Contrôler le câblage et le modifier si besoin.
Le volet roulant ne fonctionne pas.	Le câblage est incorrect.	Contrôler le câblage et le modifier si besoin.
	La motorisation est au thermique.	Attendre que la motorisation refroidisse.
	Le point de commande n'est pas compatible.	Contrôler la compatibilité et remplacer le point de commande si besoin.
Le volet roulant s'arrête trop tôt.	Le volant roulant subit des frottements lors de ses déplacements : frottement au niveau des coulisses, du coffre, interférence entre le tube d'enroulement et la motorisation, etc.	Contrôler l'installation du volet roulant et corriger les éventuels frottements. Si le problème persiste, remettre la motorisation en configuration d'origine.
	La motorisation a été installée dans un nouveau volet roulant.	Remettre la motorisation en configuration d'origine, voir chapitre «Retour en configuration d'origine ».
Le volet roulant ne s'arrête pas en fin de course basse.	Les fixations utilisées ne sont pas adaptées.	Contrôler que le volet roulant est fixé au tube d'enroulement avec des liens rigides.
Le volet roulant ne s'arrête pas en fin de course haute.	Le système de blocage du volet roulant en position haute n'est pas adapté.	Contrôler que le volet roulant est équipé de butées vissées sur la lame finale, de butées fixes ou amovibles intégrées dans les coulisses ou d'une lame finale faisant office de butée.

### 2. 4. 2. Re-réglage des fins de course

 Utiliser le câble de réglage universel 9015971 (suivre les instructions décrites sur sa notice correspondante pour la connexion), ou utiliser un interrupteur double poussoir sans verrouillage.

Le re-réglage et la modification des fins de course dépend du type de liens et verrous utilisés et de la présence ou non de butées sur la lame finale.

#### 2. 4. 2. 1. Avec verrous et avec butées sur lame finale

Lorsque le volet roulant est équipé avec des verrous et avec des butées sur lame finale, les fins de course se règlent automatiquement. Si nécessaire, faire un retour en configuration d'origine (voir chapitre retour en configuration d'origine).

### 2. 4. 2. 2. Avec verrous et sans butées sur lame finale

Lorsque le volet roulant est équipé de verrous et sans butées sur la lame finale, la fin de course haute peut être modifiée.

#### Re-réglage de la fin de course haute

**i** Dans ce mode, il y a un temps de réponse entre le point de commande et la réaction du produit porteur.

- 1) Placer le volet roulant en fin de course haute
- 2) Appuyer sur le bouton « Montée » pendant environ 5 secondes,
- 3) Attendre 2 secondes,
- 4) Appuyer sur le bouton « Montée » jusqu'au va-et-vient du volet roulant.
- 5) Répéter 4 fois l'étape 3) puis 4)
  - *Le dernier va-et-vient est bref,*
- 6) Placer le volet roulant en position de fin de course haute souhaitée.
- 7) Faire un appui bref sur le bouton « Descente ».

**!** Si le volet roulant réagit, répéter l'étape 6.

- 8) Attendre 2 secondes,
- 9) Appuyer sur le bouton « Descente » jusqu'au va-et-vient du volet roulant.
  - ▶ La nouvelle position de fin de course haute est enregistrée.

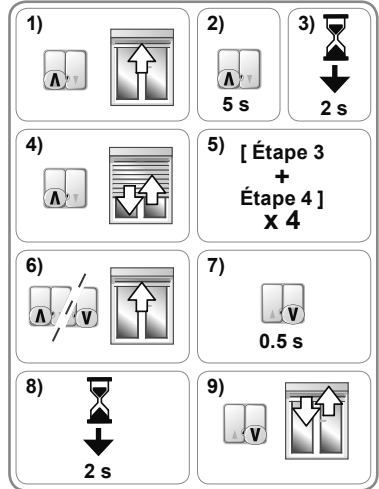

### 2. 4. 2. 3. Avec liens souples et avec butées sur lame finale

Lorsque le volet roulant est équipé de liens souples et de butées sur la lame finale, la fin de course haute s'ajuste automatiquement alors que la fin de course basse peut-être modifiée.

#### Re-réglage de la fin de course basse

**i** Dans ce mode, il y a un temps de réponse entre le point de commande et la réaction du produit porteur.

- 1) Placer le volet roulant en fin de course basse
- 2) Appuyer sur le bouton « Descente » pendant environ 5 secondes,
- 3) Attendre 2 secondes,
- 4) Appuyer sur le bouton « Descente » jusqu'au va-et-vient du volet roulant.
- 5) Répéter 4 fois l'étape 3) puis 4)
  - *Le dernier va-et-vient est bref,*
- 6) Placer le volet roulant en position de fin de course basse souhaitée.
- 7) Faire un appui bref sur le bouton « Montée ».

**!** Si le volet roulant réagit, répéter l'étape 6.

- 8) Attendre 2 secondes,
- 9) Appuyer sur le bouton « Montée » jusqu'au va-et-vient du volet roulant.
  - ▶ La nouvelle position de fin de course basse est enregistrée.

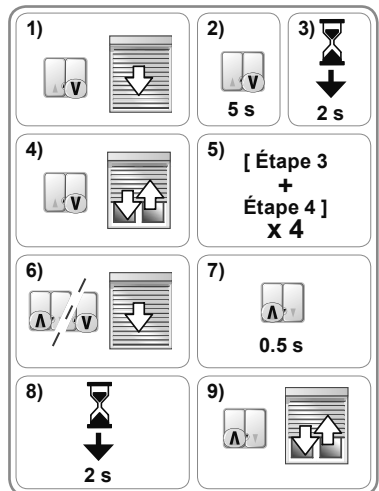

## 2. 4. 2. 4. Avec liens souples et sans butées sur lame finale

Lorsque le volet roulant est équipé avec des liens souples et sans butées sur la lame finale, les fins de course basse et haute peuvent être modifiées.

### Re-réglage de la fin de course haute

**i** Dans ce mode, il y a un temps de réponse entre le point de commande et la réaction du produit porteur.

- 1) Placer le volet roulant en fin de course haute
- 2) Appuyer sur le bouton « Montée » pendant environ 5 secondes,
- 3) Attendre 2 secondes,
- 4) Appuyer sur le bouton « Montée » jusqu'au va-et-vient du volet roulant.
- 5) Répéter 4 fois l'étape 3) puis 4)
  - *Le dernier va-et-vient est bref,*
- 6) Placer le volet roulant en position de fin de course haute souhaitée.
- 7) Faire un appui bref sur le bouton « Descente ».

**!** Si le volet roulant réagit, répéter l'étape 6.

- 8) Attendre 2 secondes,
- 9) Appuyer sur le bouton « Descente » jusqu'au va-et-vient du volet roulant.
  - ▶ La nouvelle position de fin de course haute est enregistrée.

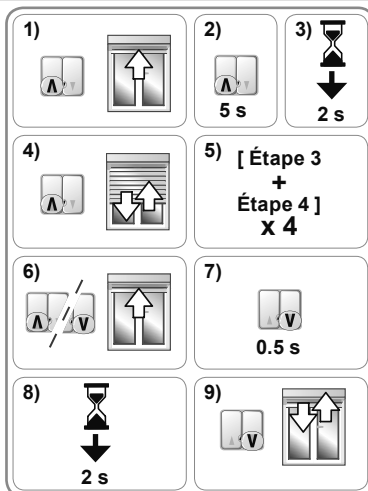

### Re-réglage de la fin de course basse

**i** Dans ce mode, il y a un temps de réponse entre le point de commande et la réaction du produit porteur.

- 1) Placer le volet roulant en fin de course basse
- 2) Appuyer sur le bouton « Descente » pendant environ 5 secondes,
- 3) Attendre 2 secondes,
- 4) Appuyer sur le bouton « Descente » jusqu'au va-et-vient du volet roulant.
- 5) Répéter 4 fois l'étape 3) puis 4)
  - *Le dernier va-et-vient est bref,*
- 6) Placer le volet roulant en position de fin de course basse souhaitée.
- 7) Faire un appui bref sur le bouton « Montée ».

**!** Si le volet roulant réagit, répéter l'étape 6.

- 8) Attendre 2 secondes,
- 9) Appuyer sur le bouton « Montée » jusqu'au va-et-vient du volet roulant.
  - ▶ La nouvelle position de fin de course basse est enregistrée.

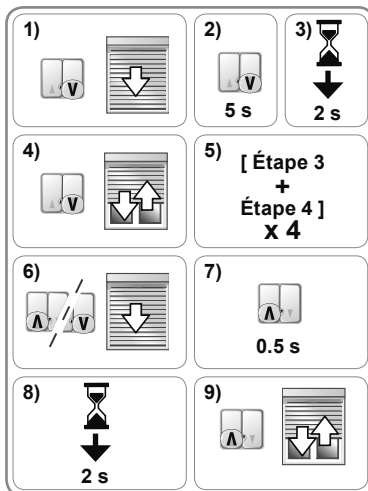

## 2. 4. 3. Retour en configuration d'origine

**Hand icon** Utiliser le câble de réglage universel 9015971 (suivre les instructions décrites sur sa notice correspondante pour la connexion), ou utiliser un interrupteur double poussoir sans verrouillage.

- Appuyer en même temps sur le bouton « Montée » et le bouton « Descente » du câble de réglage jusqu'à ce que le volet roulant effectue un premier puis un second va-et-vient.
  - La motorisation est de nouveau en configuration d'origine

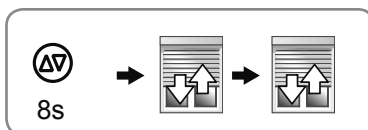

### 3. UTILISATION ET MAINTENANCE

Cette motorisation ne nécessite pas d'opération de maintenance

#### 3. 1. MONTÉE ET « DESCENTE » DU VOLET ROULANT

- 1) Appuyer sur le bouton « Montée » :
  - Le volet roulant monte et s'arrête automatiquement en butée haute.
- 2) Appuyer sur le bouton « Descente » :
  - Le volet roulant descend et s'arrête automatiquement en butée basse.

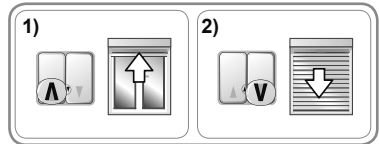

#### 3. 2. FONCTION STOP

##### 3. 2. 1. Avec un interrupteur double poussoir sans verrouillage

Le produit motorisé est en cours de mouvement.

- Appuyer en même temps sur les boutons « Montée » « Descente » du point de commande : le produit motorisé s'arrête automatiquement.

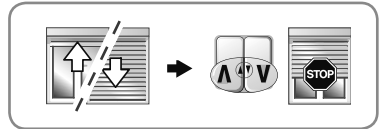

##### 3. 2. 2. Avec un interrupteur double poussoir à verrouillage

- 1) Le produit motorisé monte.
  - Appuyer sur le bouton « Montée » du point de commande : le produit motorisé s'arrête automatiquement.
- 2) Le produit motorisé descend.
  - Appuyer sur le bouton « Descente » du point de commande : le produit motorisé s'arrête automatiquement.

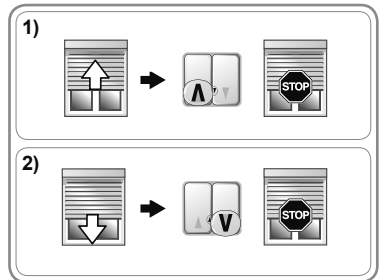

#### 3. 3. DÉTECTION DES OBSTACLES

La détection automatique des obstacles fonctionne uniquement si le volet roulant est équipé avec des verrous. La détection automatique des obstacles permet de protéger le tablier du volet roulant et de dégager les obstacles :

- Si le tablier du volet roulant rencontre un obstacle à la « Descente » :
  - ▶ Soit le volet roulant s'arrête automatiquement.
  - ▶ Soit il s'arrête et remonte automatiquement.
- Si le tablier du volet roulant rencontre un obstacle à la « Montée » :
  - ▶ Le volet roulant s'arrête automatiquement.

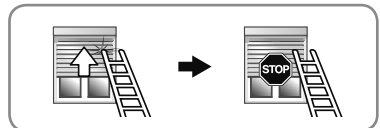
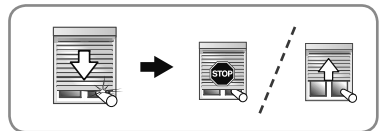

#### 3. 4. PROTECTION CONTRE LE GEL

La protection contre le gel fonctionne comme la détection des obstacles :

- Si le moteur détecte une résistance, il ne se met pas en marche pour protéger le tablier du volet roulant :
  - ▶ Le volet roulant reste en position initiale.

## 4. ASTUCES ET CONSEILS D'UTILISATION

### Questions sur l'Oximo WT ?

Problèmes	Causes possibles	Solutions
Le volet roulant ne fonctionne pas.	La motorisation est au thermique.	Attendre que la motorisation refroidisse.

## 5. DONNÉES TECHNIQUES

Alimentation	230 V ~ 50 Hz
Température d'utilisation	- 20 °C à + 60 °C
Indice de protection	IP 44
Isolation électrique	Classe I

**CE** Par la présente, Somfy SAS, F-74300 CLUSES déclare en tant que fabricant que la motorisation couverte par ces instructions, marquée pour être alimentée en 230V~50Hz et utilisée comme indiqué dans ces instructions, est conforme aux exigences essentielles des Directives Européennes applicables et en particulier de la Directive Machine **2006/42/EC** et de la Directive CEM **2014/30/EU**.

Le texte complet de la déclaration de conformité à l'UE est disponible sur [www.somfy.com/ce](http://www.somfy.com/ce).

Christian Rey, responsable des homologations, agissant au nom du Directeur de l'Activité, Cluses, 04/2016.



# ORIGINALANLEITUNG

Die vorliegende Anleitung ist für alle Oximo WT Antriebe gültig - unabhängig von der Kombination Drehmoment/Drehzahl.

## INHALTSVERZEICHNIS

<b>1. Vorbemerkungen</b>	<b>11</b>	<b>3. Bedienung und Wartung</b>	<b>19</b>
1. 1. Bestimmungsgemäße Verwendung	11	3. 1. Auf- und Abbewegung des Rollladens	19
1. 2. Haftung	11	3. 2. STOPP-Funktion	19
<b>2. Installation</b>	<b>12</b>	3. 3. Hinderniserkennung	19
2. 1. Montage	12	3. 4. Festfrierschutz	19
2. 2. Verkabelung	13	<b>4. Tipps und Empfehlungen für die Bedienung</b>	<b>20</b>
2. 3. Inbetriebnahme	14	<b>5. Technische Daten</b>	<b>20</b>
2. 4. Tipps und Empfehlungen für die Installation	16		

Der Oximo WT kann sowohl rechts als auch links montiert werden. Er wird mit einer Bedieneinheit vom Typ Umschalter (gegenseitig verriegelter Taster oder Schalter) gesteuert. Der Oximo WT ist ausgestattet:

- mit einer Hinderniserkennung, die den Rollladenpanzer beim Abfahren schützt.
- mit einem Festfrierschutz, der den Rollladenpanzer beim Auffahren schützt.

## 1. VORBEMERKUNGEN

### 1. 1. BESTIMMUNGSGEMÄßE VERWENDUNG

- Der Antrieb Oximo WT ist für jeden Rollladentyp geeignet, der die folgenden Bedingungen erfüllt:
- Das motorisierte Produkt wird mit einer Bedieneinheit (Funk oder verdrahtet) per Tastendruck betätigt (siehe die beiliegenden **Sicherheitsanweisungen**).
  - Bewegte Teile des Antriebs müssen mehr als 2,50 m über dem Boden oder einer anderen Ebene, die Zugang gewährt, installiert werden.
  - Der Rollladen muss mit einer (ohne Werkzeugeinsatz nicht abzunehmenden) Sicherheitsvorrichtung versehen sein, die jeden Kontakt mit bewegten Teilen des Antriebs verhindert.
  - Der Rollladenpanzer kann um 4 cm angehoben werden, wenn auf die letzte, 16 cm oberhalb der komplett ausgefahrenen Position platzierten Lamelle eine vertikale Kraft nach oben von 150 N ausgeübt wird.

Wenn der Rollladen perforierte Lamellen hat, darf es nicht möglich sein, ein Stichmaß mit einem Durchmesser von 5 mm in die Lichtschlitze zu stecken.

### 1. 2. HAFTUNG

Lesen Sie bitte vor der Installation und Verwendung des Antriebs diese Anleitung sorgfältig durch. Befolgen Sie neben den Anweisungen in dieser Anleitung die ausführlichen Hinweise in den beiliegenden **Sicherheitsanweisungen**.





**Der Antrieb muss von einer fachlich qualifizierten Person für Antriebe und Automatisierungen im Haustechnikbereich entsprechend den Somfy-Anweisungen und den geltenden Vorschriften im Land der Inbetriebnahme installiert werden.**

Jede Verwendung des Antriebs außerhalb des oben beschriebenen Anwendungsbereichs ist untersagt. Im Falle einer nicht bestimmungsgemäßen Verwendung, wie auch bei Nichtbefolgung der Hinweise in dieser Anleitung und in den beiliegenden **Sicherheitsanweisungen** entfällt die Haftung und Gewährleistungspflicht von Somfy.



Der Installateur hat seine Kunden über die Verwendungs- und Wartungsbedingungen des Antriebs zu informieren und muss ihnen die Gebrauchs- und Wartungsanweisungen sowie die beiliegenden **Sicherheitsanweisungen** nach der Installation des Antriebs aushändigen. Gegebenenfalls erforderliche Kundendiensteingriffe sind von einer fachlich qualifizierten Person für Antriebe und Automatisierungen im Haustechnikbereich durchzuführen.

Wenn Sie nach der Installation des Antriebs Fragen haben oder weitere Informationen benötigen, wenden Sie sich an Ihre Somfy-Niederlassung oder besuchen Sie unsere Website [www.somfy.com](http://www.somfy.com).

## 2. INSTALLATION

-  Diese Anweisungen sind von der fachlich qualifizierten Person für Antriebe und Automatisierungen im Haustechnikbereich, die den Antrieb installiert, **unbedingt** einzuhalten.
-  Den Antrieb nicht fallen lassen, keinen Stößen aussetzen, nicht anbohren, nicht in Wasser tauchen.
-  Installieren Sie für jeden Antrieb eine eigene Bedieneinheit.
-  Verbinden Sie auf keinen Fall zwei Bedieneinheiten mit demselben Antrieb.
-  Überprüfen Sie die Kompatibilität, wenn Sie den Antrieb mit einem Bussystem (z. B. „**KNX**“) verwenden.

### 2. 1. MONTAGE

-  Überprüfen Sie die Widerstandsfähigkeit des Rollladens und der Ausrüstungsteile.
-  Stellen Sie sicher, dass der verwendete Antrieb der Größe des Rollladens entspricht, um den Rollladen und/oder das Somfy-Produkt nicht zu beschädigen.
-  Informationen zur Kompatibilität zwischen Antrieb, Rollladen und Zubehörteilen erhalten Sie beim Hersteller des Rollladens oder bei Somfy.

#### 2. 1. 1. Vorbereitung des Antriebs

-  Stellen Sie sicher, dass der Innendurchmesser der Welle mindestens 47 mm beträgt.
- 1) Montieren Sie die erforderlichen Ausrüstungsteile, um den Antrieb in die Welle einzusetzen:
    - Montieren Sie dazu entweder nur den Mitnehmer **a** auf dem Antrieb.
    - Oder bringen Sie den Adapter **b** und den Mitnehmer **c** auf dem Antrieb an.
  - 2) Messen Sie die Länge (L1) zwischen der Innenkante des Antriebskopfs und der Außenkante des Mitnehmers.

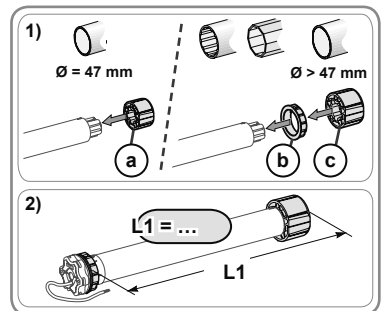

#### 2. 1. 2. Vorbereitung der Welle

-  Achten Sie bei der Montage eines Oximo WT Antrieb in ein Präzisionsrohr auf mind. 0,5 mm Stärke und glatter Innenseite, d. h. ohne Schweißnaht, Crimpverbindung, Umschlag usw. im Innern des Rohrs.
- 1) Schneiden Sie die Welle entsprechend dem Produkt, für den der Antrieb vorgesehen ist, auf die gewünschte Länge zu.
  - 2) Entgraten Sie die Welle und entfernen Sie die Späne.
  - 3) Sägen Sie bei einem Präzisionsrohr eine Ausklinkung mit folgenden Abmessungen in das Rohr:
    - d = 4 mm
    - e = 28 mm

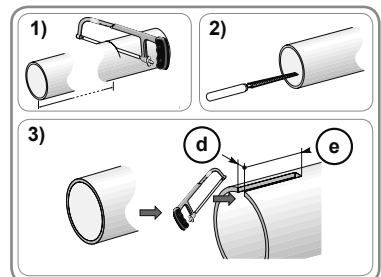

### 2. 1. 3. Zusammenbau von Antrieb und Welle

- 1) Schieben Sie den Antrieb in die Welle. Positionieren Sie bei einem Präzisionsrohr die Ausklinkung auf dem Stift des Adapters.
  - 2) Der Mitnehmer muss mit der Welle gegen verdrehen fixiert werden. Vorgehen bei Präzisionsrohren:
    - Fixieren Sie die Welle mit 4 selbstschneidenden Schrauben (Ø 5 mm) oder 4 Stahl-Blindnieten (Ø 4,8 mm) am Mitnehmer, wobei für die Schrauben/Blindnieten folgende Abstände einzuhalten sind: zwischen 5 und 15 mm bis zur Außenkante des Mitnehmers unabhängig von der verwendeten Welle.
-  Die selbstschneidenden Schrauben bzw. Blindnieten dürfen nicht auf dem Antrieb, sondern nur auf dem Mitnehmer befestigt werden.
- Bei einer Welle ohne glatte Innenseite können Sie auch einen Mitnehmer mit Nut verwenden.
- 3) Befestigen Sie Walzenkapsel an der Welle.

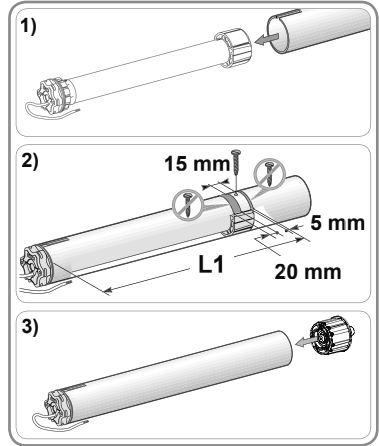





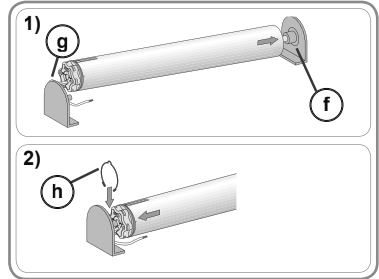

### 2. 1. 4. Anbringen der Baugruppe Antrieb/Welle

- 1) Montieren und befestigen Sie die Baugruppe Antrieb/Welle auf dem Gegenlager **f** und dem Antriebslager **g**.
-  Stellen Sie sicher, dass die Baugruppe Antrieb/Welle in dem Gegenlager verriegelt ist, um zu verhindern, dass die Baugruppe Antrieb/Welle aus der Befestigung des Antriebslagers herausrutscht, wenn der Rollladen die untere Endlage erreicht.
- 2) Verwenden Sie je nach Art des Antriebslagers einen Federring **h**.



## 2. 2. VERKABELUNG

-  Errichten, Prüfen, Inbetriebsetzen und Fehlerbehebung der Anlage darf nur von einer Elektrofachkraft durchgeführt werden (DIN VDE 1000-100).
  -  Schützen und isolieren Sie Kabel am Durchgang durch eine Metallwand mit einer Muffe oder Kabeldurchführung.
  -  Befestigen Sie die Kabel, um den Kontakt mit beweglichen Teilen zu vermeiden.
  -  Wenn der Antrieb im Freien verwendet wird und mit einem Netzkabel vom Typ H05-VVF ausgestattet ist, verlegen Sie das Kabel in einem UV-beständigen Rohr z. B. in einem Kabelkanal.
  -  Das Kabel des Antriebs ist abnehmbar. Ersetzen Sie es bei Beschädigung durch ein identisches Kabel.
-  Das Netzkabel des Antriebs muss immer zugänglich bleiben, damit es problemlos ausgewechselt werden kann.
-  Verlegen Sie das Netzkabel immer mit einer Schlaufe nach unten, um zu verhindern, dass Wasser in den Antrieb läuft!
- Schalten Sie die Spannungsversorgung ab.
  - Schließen Sie den Antrieb entsprechend den Angaben in der nachstehenden Tabelle an:

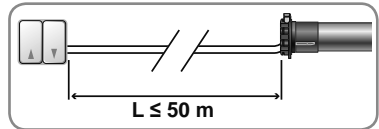

	Kabel			
	Neutralleiter (N)	Phase (L1)	Phase (L2)	Schutzleiter (⏚)
230 V ~ 50 Hz	Blau	Braun	Schwarz	Grün-gelb

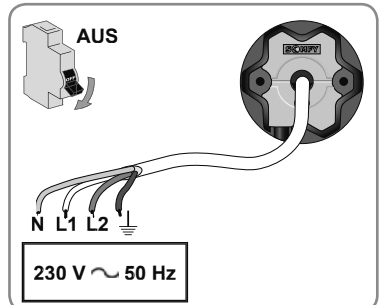

**2. 3. INBETRIEBNAHME**

**2. 3. 1. Kontrolle der Drehrichtung**

- 1) Schalten Sie die Spannungsversorgung ein.
  - Drücken Sie die „Auf“-Taste der Bedieneinheit:
    - Wenn sich der Rollladen nach oben bewegt, ist die Verkabelung korrekt und die Inbetriebnahme ist abgeschlossen.
    - Wenn sich der Rollladen nach unten bewegt, machen Sie mit dem nächsten Schritt weiter.
- 2) Schalten Sie die Spannungsversorgung ab.
  - Vertauschen Sie die braune mit der schwarzen Ader, die mit der Bedieneinheit verbundenen sind.
- 3) Schalten Sie die Spannungsversorgung ein.
  - Drücken Sie die „Auf“-Taste, um die Drehrichtung zu überprüfen.

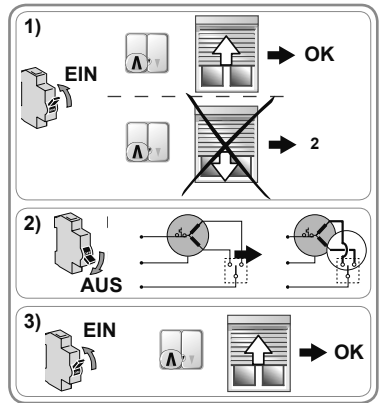

**2. 3. 2. Einstellung der Endlagen**

Verwenden Sie das Universal-Einstellkabel 9015971 (für den Anschluss die Anweisungen der zugehörigen Anleitung befolgen) oder einen Doppeltaster ohne Verriegelung.

Die Einstellung der Endlagen ist abhängig vom Typ der verwendeten Wellenverbinder und, ob die letzte Lamelle mit Stopperrn versehen ist.

**2. 3. 2. 1. Mit festen Wellenverbindern und Stopperrn auf der letzten Lamelle**

Wenn der Rollladen mit festen Wellenverbindern (F) und Stopperrn auf der letzten Lamelle (G) ausgestattet ist, werden die Endlagen nach der Durchführung des folgenden Verfahrens automatisch eingestellt:

- 1) Drücken Sie gleichzeitig die „Auf“- und die „Ab“-Taste, bis der Rollladen mit einer kurzen Auf-/Abbewegung bestätigt.
- 2) Drücken Sie die „Auf“-Taste, bis der Rollladen mit einer kurzen „Auf“-/Abbewegung bestätigt.
- 3) Drücken Sie die „Auf“- und die „Ab“-Taste, bis der Rollladen mit einer kurzen Auf-/Abbewegung bestätigt.
  - ▶ Die Positionen der Endlagen sind eingelernt.

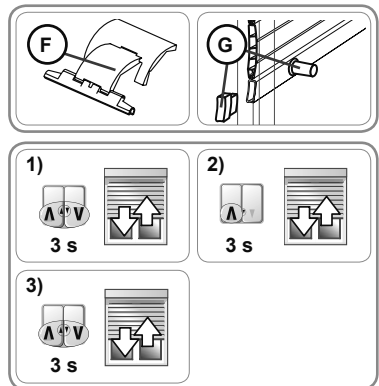

**2. 3. 2. 2. Mit festen Wellenverbindern und ohne Stopper auf der letzten Lamelle**

Wenn der Rollladen mit festen Wellenverbindern (F), aber nicht mit Stopperrn auf der letzten Lamelle (H) ausgestattet ist, wird die untere Endlage automatisch eingestellt, während die obere Endlage fix eingestellt werden muss.

**Einstellung der oberen Endlage**

- 1) Drücken Sie die „Auf“- und die „Ab“-Taste, bis der Rollladen mit einer kurzen Auf-/Abbewegung bestätigt.
- 2) Drücken Sie die „Auf“-Taste, bis der Rollladen mit einer kurzen „Auf“-/Abbewegung bestätigt.
- 3) Fahren Sie den Rollladen bis zur gewünschten Position der oberen Endlage.
  - Passen Sie die Position des Rollladens bei Bedarf mit der „Auf“- oder „Ab“-Taste an.
- 4) Drücken Sie kurz die „Ab“-Taste und drücken Sie anschließend ein zweites Mal, bis der Rollladen mit einer kurzen Auf-/Abbewegung bestätigt.
- 5) Drücken Sie die „Auf“- und die „Ab“-Taste, bis der Rollladen mit einer kurzen Auf-/Abbewegung bestätigt.
  - ▶ Die Position der oberen Endlage ist eingelernt.

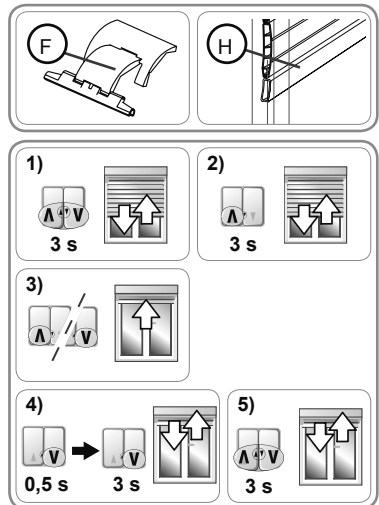

### 2.3.2.3. Mit flexiblen Wellenverbindern und Stopper auf der letzten Lamelle

Wenn der Rollladen mit flexiblen Wellenverbindern (I) und Stoppern auf der letzten Lamelle (G) ausgestattet ist, wird die obere Endlage automatisch eingestellt, während die untere Endlage fix eingestellt werden muss.

#### Einstellung der unteren Endlage

- 1) Drücken Sie die „Auf“- und die „Ab“-Taste, bis der Rollladen mit einer kurzen Auf-/Abbewegung bestätigt.
- 2) Drücken Sie die "Auf"-Taste, bis der Rollladen mit einer kurzen Auf-/Abbewegung bestätigt.
- 3) Fahren Sie den Rollladen bis zur gewünschten Position der unteren Endlage.
  - Passen Sie die Position des Rollladens bei Bedarf mit der „Auf“- oder „Ab“-Taste an.
- 4) Drücken Sie kurz die „Auf“-Taste und drücken Sie sie anschließend ein zweites Mal, bis der Rollladen mit einer kurzen Auf-/Abbewegung bestätigt.
- 5) Drücken Sie die „Auf“- und die „Ab“-Taste, bis der Rollladen mit einer kurzen Auf-/Abbewegung bestätigt.
  - Die Position der unteren Endlage ist eingelernt.

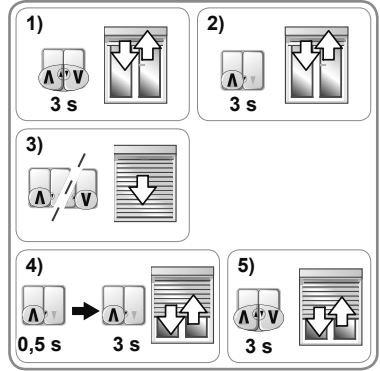
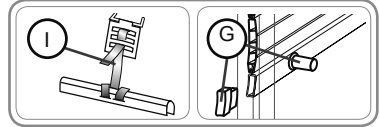

### 2.3.2.4. Mit flexiblen Wellenverbindern und ohne Stopper auf der letzten Lamelle

Wenn der Rollladen mit flexiblen Wellenverbindern (I), aber nicht mit Stoppern auf der letzten Lamelle (H) ausgestattet ist, müssen die untere und die obere Endlage mit fix eingestellt werden.

#### Einstellung der oberen Endlage

- 1) Drücken Sie die "Auf"- und die "Ab"-Taste, bis der Rollladen mit einer kurzen Auf-/Abbewegung bestätigt.
- 2) Drücken Sie die "Auf"-Taste, bis der Rollladen mit einer kurzen Auf-/Abbewegung bestätigt.
- 3) Fahren Sie den Rollladen bis zur gewünschten Position der oberen Endlage.
  - Passen Sie die Position des Rollladens bei Bedarf mit der "Auf"- oder "Ab"-Taste an.
- 4) Drücken Sie kurz die "Ab"-Taste und drücken Sie sie anschließend ein zweites Mal, bis der Rollladen mit einer kurzen Auf-/Abbewegung bestätigt.

#### Einstellung der unteren Endlage

- 5) Fahren Sie den Rollladen bis zur gewünschten Position der unteren Endlage.
  - Passen Sie die Position des Rollladens bei Bedarf mit der "Auf"- oder "Ab"-Taste an.
- 6) Drücken Sie kurz die "Auf"-Taste und drücken Sie sie anschließend ein zweites Mal, bis der Rollladen mit einer kurzen Auf-/Abbewegung bestätigt.
- 7) Drücken Sie die "Auf"- und die "Ab"-Taste, bis der Rollladen mit einer kurzen Auf-/Abbewegung bestätigt.
  - Die Position der Endlagen ist eingelernt.

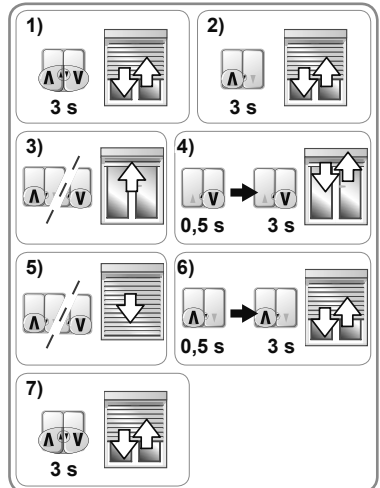
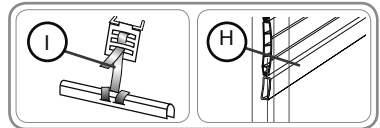

## 2. 4. TIPPS UND EMPFEHLUNGEN FÜR DIE INSTALLATION

### 2. 4. 1. Fragen zum Oximo WT?

Probleme	Mögliche Ursachen	Lösungen
Der Rollladen hat die falsche Drehrichtung.	Die Verkabelung ist fehlerhaft.	Überprüfen Sie die Verkabelung und ändern Sie sie bei Bedarf.
Der Rollladen reagiert nicht.	Die Verkabelung ist fehlerhaft.	Überprüfen Sie die Verkabelung und ändern Sie sie bei Bedarf.
	Der Überhitzungsschutz des Antriebs wurde ausgelöst.	Warten Sie, bis der Antrieb abgekühlt ist.
	Die Bedieneinheit ist nicht kompatibel.	Überprüfen Sie die Kompatibilität und wechseln Sie bei Bedarf die Bedieneinheit aus.
Der Rollladen wird zu früh gestoppt.	Bei den Rollladenbewegungen entstehen Reibungen: im Bereich der Führungsschienen, des Kastens, Störungen zwischen Welle und Antrieb usw.	Überprüfen Sie die Installation des Rollladens und beseitigen Sie eventuelle Reibungsflächen. Wenn das Problem fortbesteht, setzen Sie den Antrieb auf die Werkseinstellung zurück.
	Der Antrieb wurde in einem neuen Rollladen installiert.	Setzen Sie den Antrieb auf die Werkseinstellung zurück (siehe Kapitel „Rücksetzen auf Werkseinstellung“).
Der Rollladen wird in der unteren Endlage nicht gestoppt.	Die verwendeten Befestigungen sind nicht geeignet.	Überprüfen Sie, ob der Rollladen mit festen Wellenverbindern an der Welle befestigt ist.
Der Rollladen wird in der oberen Endlage nicht gestoppt.	Das System, mit dem der Rollladen in der oberen Endlage blockiert wird, ist nicht geeignet.	Überprüfen Sie, ob Stopper auf der letzten Lamelle verschraubt sind, ob feste oder abnehmbare Anschläge in die Führungsschienen integriert sind oder ob die letzte Lamelle als Anschlag fungiert.

### 2. 4. 2. Neueinstellung der Endlagen

 Verwenden Sie das Universal-Einstellkabel 9015971 (für den Anschluss die Anweisungen der zugehörigen Anleitung befolgen) oder einen Doppeltaster ohne Verriegelung.

Die Neueinstellung und Änderung der Endlagen ist abhängig vom Typ der verwendeten Wellenverbinder und davon, ob die letzte Lamelle mit Stopperrn versehen ist.

#### 2. 4. 2. 1. Mit festen Wellenverbindern und Stopper auf der letzten Lamelle

Wenn der Rollladen mit festen Wellenverbindern und Stopperrn auf der letzten Lamelle ausgestattet ist, werden die Endlagen automatisch eingestellt. Stellen Sie bei Bedarf die Ausgangskonfiguration wieder her (siehe Kapitel „Rücksetzen auf Werkseinstellung“).

### 2. 4. 2. 2. Mit festen Wellenverbindern und ohne Stopper auf der letzten Lamelle

Wenn der Rollladen mit festen Wellenverbindern, aber nicht mit Stopper auf der letzten Lamelle ausgestattet ist, kann die obere Endlage geändert werden.

#### Neueinstellung der oberen Endlage

**i** In diesem Modus gibt es eine Zeitverzögerung zwischen dem Befehl der Bedieneinheit und der Reaktion des Antriebs.

- 1) Fahren Sie den Rollladen bis zur oberen Endlage.
- 2) Drücken Sie ca. 5 Sekunden lang die „Auf“-Taste der Bedieneinheit.
- 3) Warten Sie 2 Sekunden.
- 4) Drücken Sie die „Auf“-Taste, bis der Rollladen mit einer kurzen Auf-/Abbewegung bestätigt.
- 5) Wiederholen Sie vier Mal Schritt 3) und Schritt 4).
  - *Die letzte Auf-/Abbewegung ist kurz verzögert.*
- 6) Fahren Sie den Rollladen bis zur gewünschten Position der oberen Endlage.
- 7) Drücken Sie kurz die „Ab“-Taste.

**!** Wenn der Rollladen reagiert, wiederholen Sie Schritt 6.

- 8) Warten Sie 2 Sekunden.
- 9) Drücken Sie die „Ab“-Taste, bis der Rollladen mit einer kurzen Auf-/Abbewegung bestätigt.
  - ▶ Die neue Position der oberen Endlage ist eingelesen.

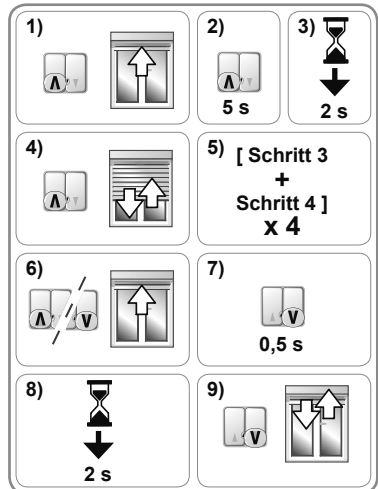

### 2. 4. 2. 3. Mit flexiblen Wellenverbindern und Stopperrn auf der letzten Lamelle

Wenn der Rollladen mit flexiblen Wellenverbindern und Stopperrn auf der letzten Lamelle ausgestattet ist, wird die obere Endlage automatisch eingestellt und die untere Endlage kann geändert werden.

#### Neueinstellung der unteren Endlage

**i** In diesem Modus gibt es eine Verzögerungszeit zwischen dem Befehl der Bedieneinheit und der Reaktion des Antriebs.

- 1) Fahren Sie den Rollladen bis zur unteren Endlage.
- 2) Drücken Sie ca. 5 Sekunden lang die „Ab“-Taste der Bedieneinheit.
- 3) Warten Sie 2 Sekunden.
- 4) Drücken Sie die „Ab“-Taste, bis der Rollladen mit einer kurzen Auf-/Abbewegung bestätigt.
- 5) Wiederholen Sie vier Mal Schritt 3) und Schritt 4).
  - *Die letzte Auf-/Abbewegung ist kurz verzögert.*
- 6) Fahren Sie den Rollladen bis zur gewünschten Position der unteren Endlage.
- 7) Drücken Sie kurz die „Auf“-Taste.

**!** Wenn der Rollladen reagiert, wiederholen Sie Schritt 6.

- 8) Warten Sie 2 Sekunden.
- 9) Drücken Sie die „Auf“-Taste, bis der Rollladen mit einer kurzen Auf-/Abbewegung bestätigt.
  - ▶ Die neue Position der unteren Endlage ist eingelesen.

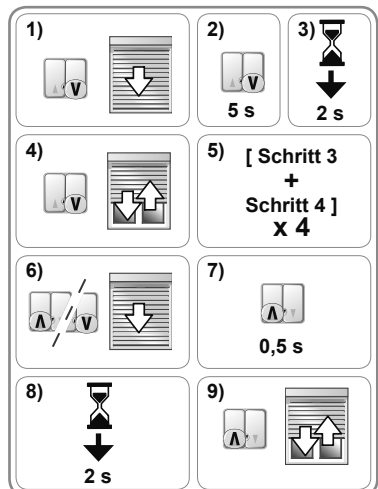

**2. 4. 2. 4. Mit flexiblen Wellenverbindern und ohne Stopper auf der letzten Lamelle**

Wenn der Rollladen mit flexiblen Wellenverbindern, aber nicht mit Stoppern auf der letzten Lamelle ausgestattet ist, können die untere und die obere Endlage geändert werden.

**Neueinstellung der oberen Endlage**

**i** In diesem Modus gibt es eine Verzögerungszeit zwischen dem Befehl der Bedieneinheit und der Reaktion des Antriebs.

- 1) Fahren Sie den Rollladen bis zur oberen Endlage.
- 2) Drücken Sie ca. 5 Sekunden lang die "Auf"-Taste der Bedieneinheit.
- 3) Warten Sie 2 Sekunden.
- 4) Drücken Sie die „Auf“-Taste, bis der Rollladen mit einer kurzen Auf-/Abbewegung bestätigt.
- 5) Wiederholen Sie vier Mal Schritt 3 und Schritt 4.
  - Die letzte Auf-/Abbewegung ist kurz verzögert.
- 6) Fahren Sie den Rollladen bis zur gewünschten Position der oberen Endlage.
- 7) Drücken Sie kurz die "Ab"-Taste.

**!** Wenn der Rollladen reagiert, wiederholen Sie Schritt 6.

- 8) Warten Sie 2 Sekunden.
- 9) Drücken Sie die „Ab“-Taste, bis der Rollladen mit einer kurzen Auf-/Abbewegung bestätigt.
  - ▶ Die neue Position der oberen Endlage ist eingelesen.

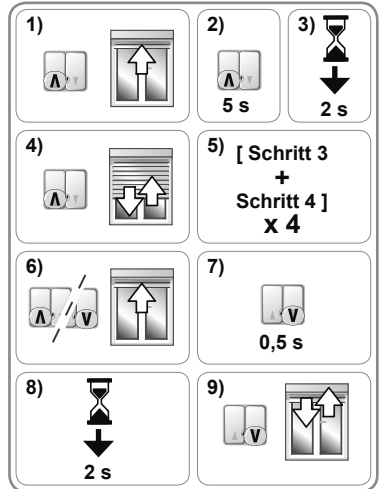

**Neueinstellung der unteren Endlage**

**i** In diesem Modus gibt es eine Verzögerungszeit zwischen dem Befehl der Bedieneinheit und der Reaktion des Antriebs.

- 1) Fahren Sie den Rollladen bis zur unteren Endlage.
- 2) Drücken Sie ca. 5 Sekunden lang die "Ab"-Taste der Bedieneinheit.
- 3) Warten Sie 2 Sekunden.
- 4) Drücken Sie die „Ab“-Taste, bis der Rollladen mit einer kurzen Auf-/Abbewegung bestätigt.
- 5) Wiederholen Sie vier Mal Schritt 3 und Schritt 4.
  - Die letzte Auf-/Abbewegung ist kurz verzögert.
- 6) Fahren Sie den Rollladen bis zur gewünschten Position der unteren Endlage.
- 7) Drücken Sie kurz die "Auf"-Taste.

**!** Wenn der Rollladen reagiert, wiederholen Sie Schritt 6.

- 8) Warten Sie 2 Sekunden.
- 9) Drücken Sie die „Auf“-Taste, bis der Rollladen mit einer kurzen Auf-/Abbewegung bestätigt.
  - ▶ Die neue Position der unteren Endlage ist eingelesen.

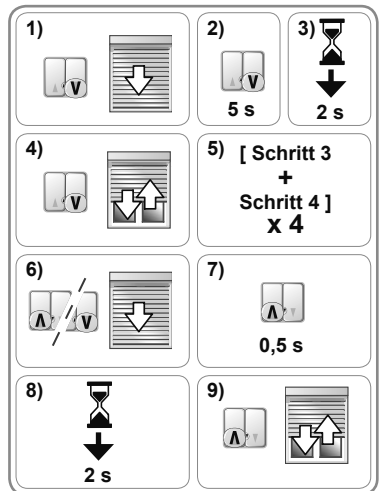

**2. 4. 3. Rücksetzen auf Werkseinstellung**

**h** Verwenden Sie das Universal-Einstellkabel 9015971 (für den Anschluss die Anweisungen der zugehörigen Anleitung befolgen) oder einen Doppeltaster ohne Verriegelung.

- Drücken Sie gleichzeitig die „Auf“- und „Ab“-Taste des Einstellkabels oder des Doppeltasters ohne Verriegelung, bis der Rollläden mit einer ersten und einer zweiten Auf-/Abbewegung bestätigt.
  - Der Antrieb ist nun wieder auf Werkseinstellung zurückgesetzt.

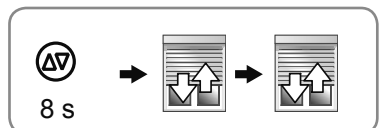



## 3. BEDIENUNG UND WARTUNG

Dieser Antrieb muss nicht gewartet werden.

### 3. 1. AUF- UND ABBEWEGUNG DES ROLLADENS

- 1) Drücken Sie die „Auf“-Taste:
  - Der Rollladen wird nach oben gefahren und in der oberen Endlage automatisch gestoppt.
- 2) Drücken Sie die „Ab“-Taste:
  - Der Rollladen wird nach unten gefahren und in der unteren Endlage automatisch gestoppt.

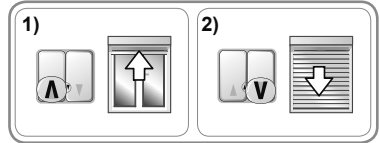

### 3. 2. STOPP-FUNKTION

#### 3. 2. 1. Bei einem Doppeltaster ohne Verriegelung

Das motorisierte Produkt befindet sich in Bewegung.

- Drücken Sie gleichzeitig die „Auf“- und die „Ab“-Taste der Bedieneinheit: Das motorisierte Produkt wird automatisch gestoppt.

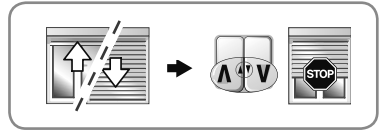

#### 3. 2. 2. Bei einem Doppeltaster und Verriegelung

- 1) Das motorisierte Produkt fährt nach oben.
  - Drücken Sie die „Auf“-Taste der Bedieneinheit: Das motorisierte Produkt wird automatisch gestoppt.
- 2) Das motorisierte Produkt fährt nach unten.
  - Drücken Sie die „Ab“-Taste der Bedieneinheit: Das motorisierte Produkt wird automatisch gestoppt.

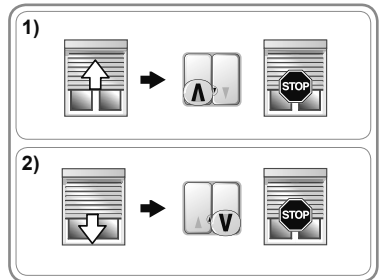

### 3. 3. HINDERNISERKENNUNG

Die automatische Erfassung von Hindernissen funktioniert nur, wenn der Rollladen mit festen Wellenverbindern ausgestattet ist. Die automatische Erfassung von Hindernissen ermöglicht den Schutz des Rollladenpanzers und die Beseitigung von Hindernissen:

- Wenn der Rollladenpanzer bei der Abwärtsbewegung auf ein Hindernis stößt:
  - ▶ wird der Rollladen entweder automatisch gestoppt;
  - ▶ oder gestoppt und automatisch hochgefahren.
- Wenn der Rollladenpanzer bei der Aufwärtsbewegung auf ein Hindernis stößt:
  - ▶ wird der Rollladen automatisch gestoppt.

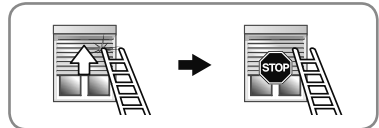
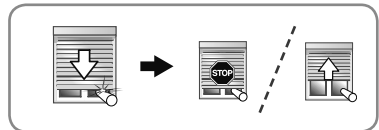

### 3. 4. FESTFRIERSCHUTZ

Der Festfrierschutz funktioniert wie die Hinderniserkennung:

- Wenn der Antrieb einen Widerstand erfasst, werden zum Schutz des Rollladenpanzers keine Bewegungen ausgeführt:
  - ▶ Der Rollladen verbleibt in seiner Ausgangsposition.

## 4. TIPPS UND EMPFEHLUNGEN FÜR DIE BEDIENUNG

### Fragen zum Oximo WT?

Probleme	Mögliche Ursachen	Lösungen
Der Rollladen reagiert nicht.	Der Überhitzungsschutz des Antriebs wurde ausgelöst.	Warten Sie, bis der Antrieb abgekühlt ist.

## 5. TECHNISCHE DATEN

Spannungsversorgung	230 V ~ 50 Hz
Betriebstemperatur	- 20 °C bis + 60 °C
Schutzart	IP 44
Schutzklasse	Klasse I

**CE** Somfy SAS, F-74300 CLUSES (Frankreich), erklärt hiermit als Hersteller, dass der in dieser Anleitung beschriebene Antrieb bei bestimmungsgemäßem Einsatz und angeschlossen gemäß Kennzeichnung an eine 230 V / 50 Hz-Stromversorgung die grundlegenden Anforderungen der geltenden europäischen Richtlinien und insbesondere der Maschinenrichtlinie **2006/42/EG** sowie der EMV-Richtlinie **2014/30/EU** erfüllt.

Der vollständige Text der EU-Konformitätserklärung ist unter der Internetadresse [www.somfy.com/ce](http://www.somfy.com/ce) verfügbar.

Christian Rey, Bevollmächtigter für Zulassungen, in Vertretung des Directeur de l'Activité, Cluses, Frankreich, 04/2016.

# MANUALE ORIGINALE

Questo manuale contiene informazioni per tutte le motorizzazioni di Oximo WT, indipendentemente dalle varianti di coppia/velocità.

## SOMMARIO

<b>1. Informazioni preliminari</b>	<b>21</b>	<b>3. Utilizzo e manutenzione</b>	<b>29</b>
1. 1. Ambito di applicazione	21	3. 1. "Salita" e "Discesa" della tapparella	29
1. 2. Responsabilità	21	3. 2. Funzione STOP	29
<b>2. Installazione</b>	<b>22</b>	3. 3. Rilevamento degli ostacoli	29
2. 1. Montaggio	22	3. 4. Protezione anti-ghiaccio	29
2. 2. Cablaggio	23	<b>4. Suggerimenti e consigli per l'utilizzo</b>	<b>30</b>
2. 3. Messa in servizio	24	<b>5. Dati tecnici</b>	<b>30</b>
2. 4. Suggerimenti e consigli per l'installazione	26		

Oximo WT può essere montato indifferentemente a destra o a sinistra. Può essere controllato da un punto di comando di tipo invertitore a posizione fissa o momentanea.

Oximo WT è provvisto:

- di una protezione contro gli ostacoli per proteggere la tapparella durante la "Discesa";
- di una protezione contro il ghiaccio per proteggere la tapparella durante la "Salita".

## 1. INFORMAZIONI PRELIMINARI

### 1. 1. AMBITO DI APPLICAZIONE

La motorizzazione Oximo WT è progettata per comandare tutti i tipi di tapparelle che presentino almeno una delle seguenti caratteristiche:

- Il prodotto motorizzato è controllato da un punto di comando a pressione mantenuta (radio o filare) (consultare il documento **Istruzioni per la sicurezza** allegato).
- La zona di schiacciamento deve trovarsi a un'altezza superiore a 2,50 m da terra o rispetto a qualunque livello di accesso permanente.
- La tapparella deve essere dotata di un dispositivo di sicurezza che impedisce qualsiasi contatto nella zona di schiacciamento (dispositivo di protezione impossibile da smontare senza attrezzi).
- Quando la tapparella è posta a 16 cm dalla sua posizione di apertura completa deve poter essere sollevata di 4 cm quando viene esercitata una forza di 150 N verso l'alto sulla stecca finale.

Se la tapparella è in posizione a stecche semiaperte, dalle fessure tra le stecche non deve passare un'asta con un diametro superiore ai 5 mm.

### 1. 2. RESPONSABILITÀ

Prima di installare e utilizzare la motorizzazione, leggere attentamente il presente manuale. Oltre alle istruzioni descritte nel presente manuale, rispettare anche le istruzioni dettagliate nel documento allegato **Istruzioni di sicurezza**.

**La motorizzazione deve essere installata da un professionista di impianti di motorizzazione e domotica, conformemente alle istruzioni di Somfy e alle norme applicabili nel paese in cui avviene la messa in servizio.**

È vietato utilizzare la motorizzazione per scopi diversi da quelli descritti nel presente manuale. Il mancato rispetto di tale prescrizione, così come di tutte le istruzioni fornite nel presente manuale e nel documento allegato **Istruzioni di sicurezza**, esonera Somfy da qualsiasi responsabilità e annulla la garanzia.

L'installatore deve informare il cliente circa le condizioni di utilizzo e manutenzione della motorizzazione e deve fornire istruzioni d'uso e di manutenzione, oltre al documento allegato **Istruzioni di sicurezza**, dopo l'installazione della motorizzazione. Qualsiasi operazione di assistenza clienti sulla motorizzazione richiede l'intervento di un professionista di impianti di motorizzazione e di domotica.

In caso di dubbi in fase di montaggio della motorizzazione o per informazioni integrative, contattare un referente Somfy o visitare il sito [www.somfy.com](http://www.somfy.com).

## 2. INSTALLAZIONE

- ✋ Il professionista di impianti di motorizzazione e di domotica che esegue l'installazione della motorizzazione deve **obbligatoriamente** conformarsi alle seguenti istruzioni.
- ✋ Non far cadere, urtare, forare, immergere la motorizzazione.
- ✋ Impostare un punto di comando individuale per ogni motorizzazione.
- ✋ Non impostare 2 punti di comando su uno stesso motore.
- ✋ Verificare la compatibilità in caso di utilizzo di questo motore con un sistema bus (es.: sistema "KNX").

### 2. 1. MONTAGGIO

- ✋ Controllare la robustezza della tapparella e dei suoi dispositivi.
- ✋ Verificare che la motorizzazione utilizzata sia adatta alla dimensione della tapparella per non rischiare di danneggiare la tapparella e/o il prodotto Somfy.
- i Per ottenere delle informazioni a proposito della compatibilità tra la motorizzazione, la tapparella e gli accessori, rivolgersi al produttore della tapparella o a Somfy.

#### 2. 1. 1. Preparazione della motorizzazione

- ✋ Verificare che il diametro interno del tubo sia superiore o uguale a 47 mm.

- 1) Montare gli accessori necessari all'integrazione della motorizzazione nel tubo di avvolgimento:
  - Solo la ruota **a** sulla motorizzazione.
  - O la corona **b** e la ruota **c** sulla motorizzazione.
- 2) Misurare la lunghezza (L1) tra il bordo interno della testa della motorizzazione e l'estremità della ruota.

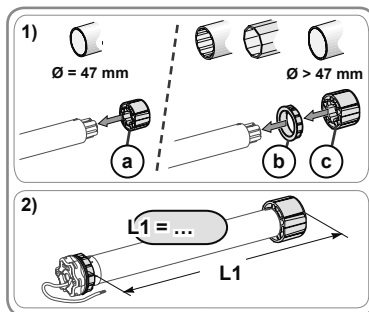

#### 2. 1. 2. Preparazione del tubo

- ✋ Installare un motore Oximo WT in un tubo di avvolgimento con uno spessore minimo di 0,5 mm la cui superficie interna sia liscia: completa assenza di saldature, nervature, pieghe, ecc. all'interno del tubo.

- 1) Tagliare il tubo di avvolgimento alla lunghezza desiderata in base al prodotto motorizzato.
- 2) Eliminare le bave e i trucioli rimasti sul tubo di avvolgimento.
- 3) Per i tubi di avvolgimento lisci, praticare una tacca rispettando le seguenti misure:
  - d = 4 mm
  - e = 28 mm

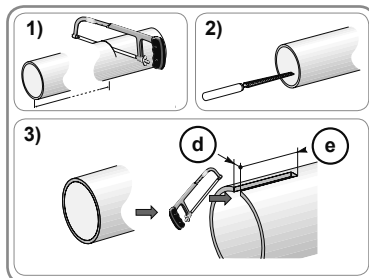

### 2. 1. 3. Assemblaggio motorizzazione - tubo

- 1) Far scorrere il motore dentro il tubo di avvolgimento.  
Per i tubi di avvolgimento lisci all'interno, posizionare la tacca presente sulla corona.
  - 2) La ruota non deve scorrere dentro al tubo di avvolgimento:
    - Fissando il tubo di avvolgimento sulla ruota utilizzando 4 viti parker  $\varnothing$  5 mm o 4 rivetti  $\varnothing$  4,8 mm posizionati tra 5 mm e 15 mm dall'estremità esterna della ruota, indipendentemente dal tubo di avvolgimento.
- Le viti o i rivetti non devono essere fissati sul motore, ma soltanto sulla ruota.
- Oppure utilizzando un bloccaruota per i tubi non lisci.
- 3) Fissare il supporto esterno del tubo sul tubo di avvolgimento.

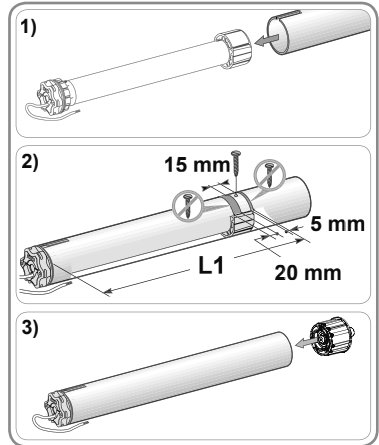

### 2. 1. 4. Montaggio del gruppo tubo - motorizzazione

- 1) Montare e fissare il gruppo tubo-motorizzazione sul supporto esterno **f** e sul supporto motorizzazione **g**.
- Verificare che il gruppo tubo - motorizzazione sia bloccato sul supporto esterno. Questa operazione permette di evitare che il gruppo tubo-motorizzazione esca dal fissaggio del supporto esterno quando la taparella arriva in posizione finecorsa inferiore.
- 2) In base al tipo di supporto, inserire la molla di fissaggio **h**.

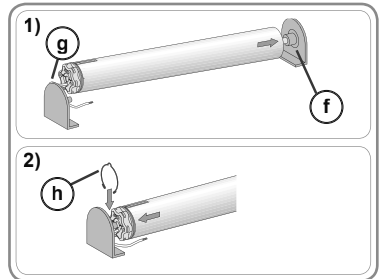

## 2. 2. CABLAGGIO

- I cavi che attraversano una parete metallica devono essere protetti e isolati da una canalina o da una guaina.
- Fissare i cavi per evitare che entrino in contatto con parti in movimento.
- Se la motorizzazione viene utilizzata all'esterno e se il cavo di alimentazione è di tipo H05-VVF, installare il cavo in un condotto resistente ai raggi UV, ad esempio una canalina.
- Il cavo della motorizzazione è smontabile. Se è danneggiato, sostituirlo con uno identico.
- Collocare il cavo di alimentazione della motorizzazione in una posizione accessibile: deve poter essere sostituito facilmente.

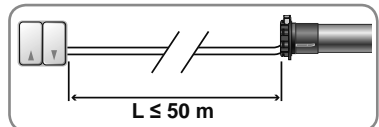

- Lasciare sempre un anello sul cavo di alimentazione per evitare la penetrazione di acqua nella motorizzazione!

- Interrompere l'alimentazione.
- Collegare la motorizzazione rispettando le informazioni riportate nella seguente tabella:

	Cavo			
	Neutro (N)	Fase (L1)	Fase (L2)	Terra (⏚)
230 V ~ 50 Hz	Blu	Marrone	Nero	Verde-giallo

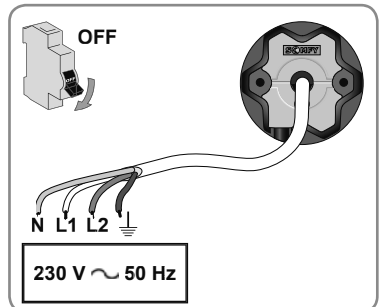

## 2. 3. MESSA IN SERVIZIO

### 2. 3. 1. Controllo del senso di rotazione

- 1) Ripristinare la corrente.
  - Premere il tasto "Salita" del punto di comando:
    - Se la tapparella sale, il cablaggio è corretto e la messa in servizio terminata.
    - Se la tapparella scende, passare alla fase successiva.
- 2) Interrompere la corrente.
  - Invertire il filo marrone e quello nero collegati al punto di comando.
- 3) Ripristinare la corrente.
  - Premere il tasto "Salita" per controllare il senso di rotazione.

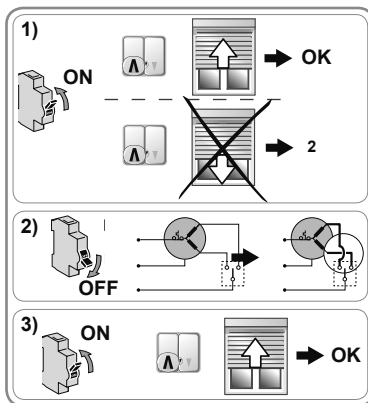

### 2. 3. 2. Regolazione dei finecorsa

Utilizzare il cavo di regolazione universale 9015971 (seguire le istruzioni descritte sul relativo manuale per il collegamento) o un interruttore a doppio pulsante senza interblocco.

La regolazione dei finecorsa dipende dal tipo di collegamento e di cintini o VAS utilizzati, oltre che dall'eventuale presenza di fermi sulla stecca finale.

#### 2. 3. 2. 1. Con cintini rigidi e stopper(stecca finale)

Quando la tapparella è equipaggiata con cintini rigidi (F) e stopper(G), i finecorsa si regolano automaticamente dopo aver attuato la seguente procedura:

- 1) Tenere premuti i tasti "Salita" e "Discesa" fino al movimento della tapparella.
- 2) Tenere premuto il tasto "Salita" fino al movimento della tapparella.
- 3) Tenere premuti i tasti "Salita" e "Discesa" fino al movimento della tapparella.
  - I finecorsa sono registrati.

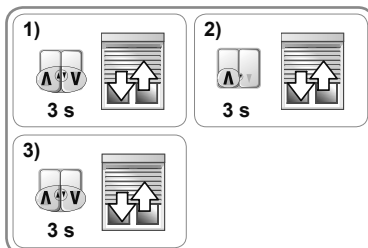
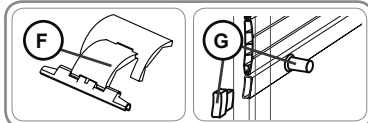

#### 2. 3. 2. 2. Con cintini rigidi e senza stopper

Quando la tapparella è equipaggiata con cintini rigidi (F), ma è priva di stopper (H), il finecorsa inferiore si regola automaticamente, mentre il finecorsa superiore deve essere regolato tramite il punto di comando.

##### Regolazione del finecorsa superiore

- 1) Tenere premuti i tasti "Salita" e "Discesa" fino al movimento della tapparella.
- 2) Tenere premuto il tasto "Salita" fino al movimento della tapparella.
- 3) Portare la tapparella nella posizione di finecorsa superiore desiderata.
  - Se necessario, regolare la posizione della tapparella con i tasti "Salita" o "Discesa".
- 4) Premere brevemente il tasto "Discesa", rilasciare, quindi premere nuovamente il tasto "Discesa" fino al movimento della tapparella.
- 5) Tenere premuti i tasti "Salita" e "Discesa" fino al movimento della tapparella.
  - A questo punto la posizione di finecorsa superiore è registrata.

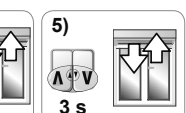
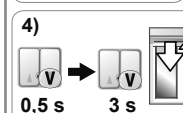
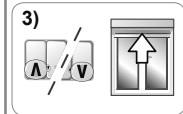
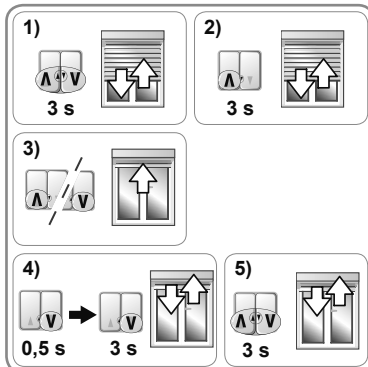
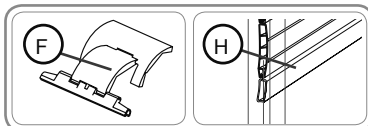

### 2.3.2.3. Con collegamenti cintini morbidi e stopper

Quando la tapparella è equipaggiata con cintini morbidi (I), e stopper sulla stecca finale (G), il finecorsa superiore si regola automaticamente, mentre il finecorsa inferiore deve essere regolato tramite il punto di comando.

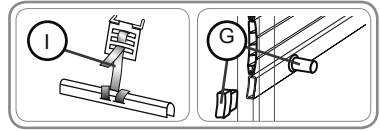

#### Regolazione del finecorsa inferiore

- 1) Tenere premuti i tasti "Salita" e "Discesa" fino al movimento della tapparella.
- 2) Tenere premuto il tasto "Salita" fino al movimento della tapparella.
- 3) Portare la tapparella nella posizione di finecorsa inferiore desiderata.
  - Se necessario, regolare la posizione della tapparella con i tasti "Salita" o "Discesa".
- 4) Premere brevemente il tasto "Salita", rilasciare, quindi premere nuovamente il tasto "Salita" fino al movimento della tapparella.
- 5) Tenere premuti i tasti "Salita" e "Discesa" fino al movimento della tapparella.
  - ▶ A questo punto la posizione di finecorsa inferiore è registrata.

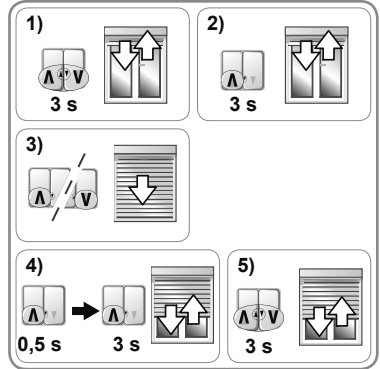

### 2.3.2.4. Con collegamenti cintini morbidi e senza stopper sulla stecca finale

Quando la tapparella è dotata di cintini morbidi (I), ma è priva di stopper sulla stecca finale (H), i finecorsa inferiore e superiore devono essere regolati per mezzo del punto di comando.

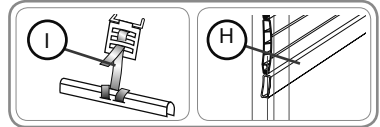

#### Regolazione del finecorsa superiore

- 1) Tenere premuti i tasti "Salita" e "Discesa" fino al movimento della tapparella.
- 2) Tenere premuto il tasto "Salita" fino al movimento della tapparella.
- 3) Portare la tapparella nella posizione di finecorsa superiore desiderata.
  - Se necessario, regolare la posizione della tapparella con i tasti "Salita" o "Discesa".
- 4) Premere brevemente il tasto "Discesa", rilasciare, quindi premere nuovamente il tasto "Discesa" fino al movimento della tapparella.

#### Regolazione del finecorsa inferiore

- 5) Portare la tapparella nella posizione di finecorsa inferiore desiderata.
  - Se necessario, regolare la posizione della tapparella con i tasti "Salita" o "Discesa".
- 6) Premere brevemente il tasto "Salita", rilasciare, quindi premere nuovamente il tasto "Salita" fino al movimento della tapparella.
- 7) Tenere premuti i tasti "Salita" e "Discesa" fino al movimento della tapparella.
  - ▶ A questo punto la posizione di finecorsa inferiore è registrata.

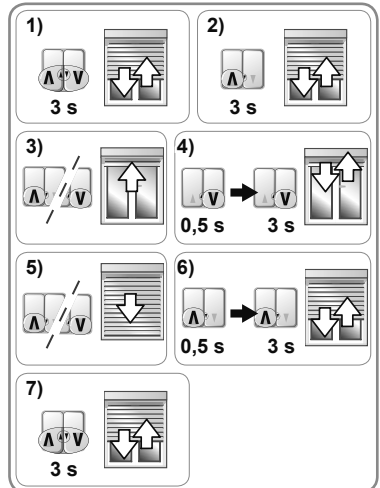

## 2. 4. SUGGERIMENTI E CONSIGLI PER L'INSTALLAZIONE

### 2. 4. 1. Domande relative a Oximo WT?

Problemi	Possibili cause	Soluzioni
La tapparella gira nel senso sbagliato.	Il cablaggio non è corretto.	Verificare il cablaggio e modificarlo se necessario.
La tapparella non funziona.	Il cablaggio non è corretto.	Verificare il cablaggio e modificarlo se necessario.
	La motorizzazione è surriscaldata (protezione termica).	Aspettare che la motorizzazione si raffreddi (almeno 20 minuti)
	Il punto di comando non è compatibile.	Verificare la compatibilità e sostituire il punto di comando se necessario.
La tapparella si ferma troppo presto.	La tapparella fa attrito quando si muove: a livello delle guide di scorrimento, del cassonetto, se si crea un'interferenza tra il tubo di avvolgimento e la motorizzazione, ecc.	Controllare l'installazione della tapparella e correggere eventuali attriti. Se il problema persiste, ripristinare la configurazione di fabbrica della motorizzazione.
	La motorizzazione è stata installata in una nuova tapparella.	Ripristinare la configurazione di fabbrica della motorizzazione, consultare il capitolo "Ripristino della configurazione di fabbrica".
La tapparella non si arresta in posizione di finecorsa inferiore.	Gli strumenti di fissaggio utilizzati non sono adatti.	Controllare che la tapparella sia fissata al tubo di avvolgimento con collegamenti rigidi.
La tapparella non si arresta in posizione di finecorsa superiore.	Il sistema di bloccaggio della tapparella in posizione alta non è adatto.	Controllare che la tapparella sia dotata di stopper avvitati sulla stecca finale, di fermi fissi o rimovibili integrati nelle guide di scorrimento o di una stecca finale che funga da fermo.

### 2. 4. 2. Nuova regolazione dei finecorsa



Utilizzare il cavo di regolazione universale 9015971 (seguire le istruzioni descritte sul relativo manuale per il collegamento) o un interruttore a doppio pulsante senza interblocco.

La nuova regolazione e la modifica dei finecorsa dipende dal tipo di collegamento e di cintini utilizzati e dall'eventuale presenza di stopper sulla stecca finale.

#### 2. 4. 2. 1. Con cintini rigidi e fermi sulla stecca finale

Quando la tapparella è dotata di cintini rigidi e stopper sulla stecca finale, i finecorsa si regolano automaticamente. Se necessario, ripristinare la configurazione di fabbrica (consultare il capitolo ripristino della configurazione di fabbrica).



### 2. 4. 2. 2. Con cintini rigidi e senza stopper sulla stecca finale

Quando la tapparella è dotata di cintini rigidi, ma è priva di stopper sulla stecca finale, il finecorsa superiore può essere modificato.

#### Nuova regolazione del finecorsa superiore

**i** In questa modalità è previsto un tempo di reazione tra l'impartizione dell'ordine dal punto di comando e la risposta del prodotto (ritardo di circa 1 secondo).

- 1) Portare la tapparella in posizione di finecorsa superiore.
- 2) Premere il tasto "Salita" per circa 5 secondi.
- 3) Attendere 2 secondi.
- 4) Premere il tasto "Salita" fino al movimento della tapparella.
- 5) Ripetere 4 volte la fase 3, quindi la 4.
  - *L'ultimo movimento è breve.*
- 6) Portare la tapparella nella posizione di finecorsa superiore desiderata.
- 7) Premere brevemente il tasto "Discesa".

**!** Se la tapparella risponde, ripetere la fase 6.

- 8) Attendere 2 secondi.
- 9) Premere il tasto "Discesa" fino al movimento della tapparella.
  - ▶ A questo punto la nuova posizione di finecorsa superiore è registrata.

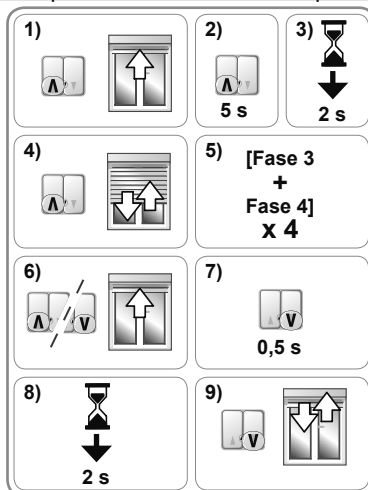

### 2. 4. 2. 3. Con collegamenti cintini morbidi e stopper sulla stecca finale

Quando la tapparella è dotata di cintini morbidi e di stopper sulla stecca finale, il finecorsa superiore si regola automaticamente, mentre il finecorsa inferiore può essere modificato.

#### Nuova regolazione del finecorsa inferiore

**i** In questa modalità è previsto un tempo di reazione tra l'impartizione dell'ordine dal punto di comando e la risposta del prodotto (ritardo di circa 1 secondo).

- 1) Portare la tapparella in posizione di finecorsa inferiore.
- 2) Premere il tasto "Discesa" per circa 5 secondi.
- 3) Attendere 2 secondi.
- 4) Premere il tasto "Discesa" fino al movimento della tapparella.
- 5) Ripetere 4 volte la fase 3, quindi la 4.
  - *L'ultimo movimento è breve.*
- 6) Portare la tapparella nella posizione di finecorsa inferiore desiderata.
- 7) Premere brevemente il tasto "Salita".

**!** Se la tapparella risponde, ripetere la fase 6.

- 8) Attendere 2 secondi.
- 9) Premere il tasto "Salita" fino al movimento della tapparella.
  - ▶ A questo punto la nuova posizione di finecorsa inferiore è registrata.

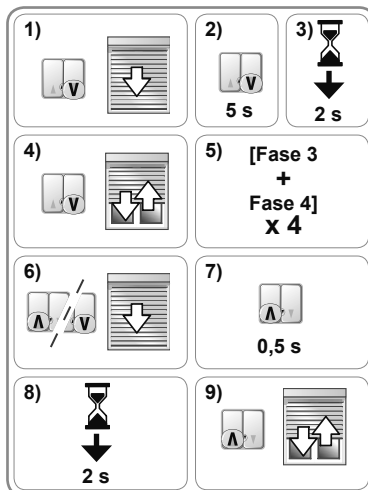

## 2. 4. 2. 4. Con cintini morbidi e senza stopper sulla stecca finale

Quando la tapparella è dotata di cintini morbidi, ma è priva di stopper sulla stecca finale, i finecorsa inferiore e superiore possono essere modificati.

### Nuova regolazione del finecorsa superiore

**i** In questa modalità è previsto un tempo di reazione tra l'impartizione dell'ordine dal punto di comando e la risposta del prodotto (ritardo di circa 1 secondo).

- 1) Portare la tapparella in posizione di finecorsa superiore.
- 2) Premere il tasto "Salita" per circa 5 secondi.
- 3) Attendere 2 secondi.
- 4) Premere il tasto "Salita" fino al movimento della tapparella.
- 5) Ripetere 4 volte la fase 3, quindi la 4.
  - *L'ultimo movimento è breve.*
- 6) Portare la tapparella nella posizione di finecorsa superiore desiderata.
- 7) Premere brevemente il tasto "Discesa".

**!** Se la tapparella risponde, ripetere la fase 6.

- 8) Attendere 2 secondi.
- 9) Premere il tasto "Discesa" fino al movimento della tapparella.
  - ▶ A questo punto la nuova posizione di finecorsa superiore è registrata.

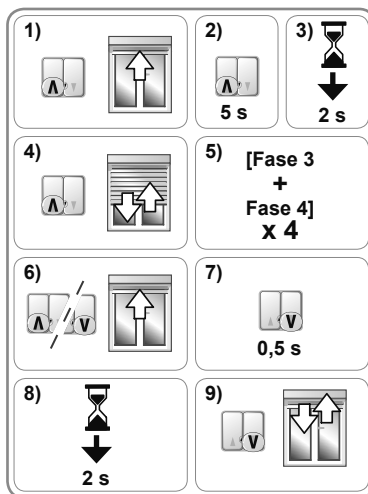

### Nuova regolazione del finecorsa inferiore

**i** In questa modalità è previsto un tempo di reazione tra l'impartizione dell'ordine dal punto di comando e la risposta del prodotto (ritardo di circa 1 secondo)..

- 1) Portare la tapparella in posizione di finecorsa inferiore.
- 2) Premere il tasto "Discesa" per circa 5 secondi.
- 3) Attendere 2 secondi.
- 4) Premere il tasto "Discesa" fino al movimento della tapparella.
- 5) Ripetere 4 volte la fase 3, quindi la 4.
  - *L'ultimo movimento è breve.*
- 6) Portare la tapparella nella posizione di finecorsa inferiore desiderata.
- 7) Premere brevemente il tasto "Salita".

**!** Se la tapparella risponde, ripetere la fase 6.

- 8) Attendere 2 secondi.
- 9) Premere il tasto "Salita" fino al movimento della tapparella.
  - ▶ A questo punto la nuova posizione di finecorsa inferiore è registrata.

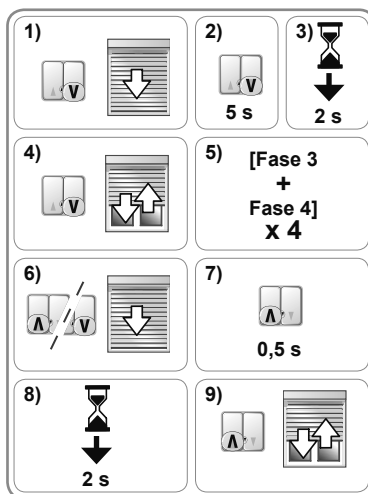

## 2. 4. 3. Ripristino della configurazione di fabbrica

**!** Utilizzare il cavo di regolazione universale 9015971 (seguire le istruzioni descritte sul relativo manuale per il collegamento) o un interruttore a doppio pulsante senza interblocco.

### 2. 4. 3. 1. Con il cavo di regolazione universale per motore elettronico collegato tramite cavo

- Premere contemporaneamente il tasto "Salita" e il tasto "Discesa" del cavo di regolazione fino a quando la tapparella esegue un primo e un secondo movimento.
  - La motorizzazione viene reinizializzata alla configurazione di fabbrica.

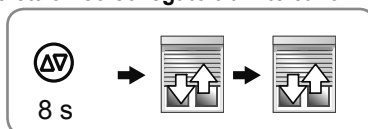

### 3. UTILIZZO E MANUTENZIONE

Questa motorizzazione non necessita di interventi di manutenzione

#### 3. 1. "SALITA" E "DISCESA" DELLA TAPPARELLA

- 1) Premere il tasto "Salita":
  - La tapparella sale e si arresta automaticamente in posizione di finecorsa superiore.
- 2) Premere il tasto "Discesa":
  - La tapparella scende e si arresta automaticamente in posizione di finecorsa inferiore.

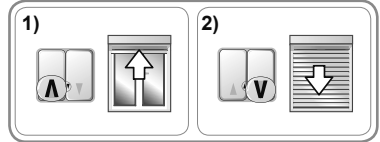

#### 3. 2. FUNZIONE STOP

##### 3. 2. 1. Con un interruttore a doppio pulsante senza interblocco

Il prodotto motorizzato è in movimento.

- Premere contemporaneamente i tasti "Salita" e "Discesa" del punto di comando: il prodotto motorizzato si arresta automaticamente.

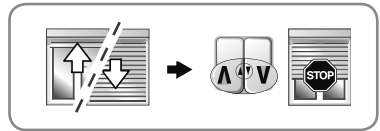

##### 3. 2. 2. Con un interruttore a doppio pulsante con interblocco

- 1) Il prodotto motorizzato sale.
  - Premere il tasto "Salita" del punto di comando: il prodotto motorizzato si arresta automaticamente.
- 2) Il prodotto motorizzato scende.
  - Premere il tasto "Discesa" del punto di comando: il prodotto motorizzato si arresta automaticamente.

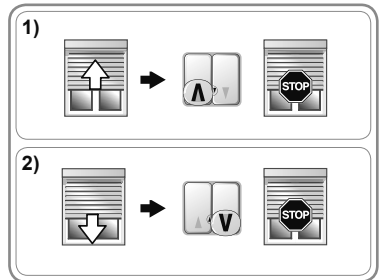

#### 3. 3. RILEVAMENTO DEGLI OSTACOLI

Il rilevamento automatico degli ostacoli funziona esclusivamente se la tapparella è dotata di cintini rigidi. Il rilevamento automatico degli ostacoli consente di proteggere la tapparella e ostacoli evita il danneggiamento del telo:

- Se la tapparella incontra un ostacolo durante la "Discesa":
  - ▶ Può arrestarsi automaticamente.
  - ▶ Può arrestarsi e risalire automaticamente.
- Se la tapparella incontra un ostacolo durante la "Salita":
  - ▶ La tapparella si arresta automaticamente.

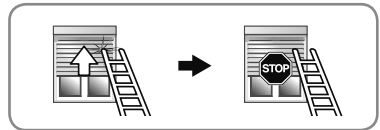
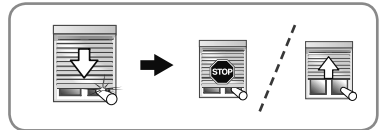

#### 3. 4. PROTEZIONE ANTI-GHIACCIO

La protezione anti-ghiaccio funziona come il rilevamento degli ostacoli:

- Se il motore rileva una resistenza, non si avvia, per proteggere il telo
  - ▶ La tapparella rimane in posizione iniziale.

## 4. SUGGERIMENTI E CONSIGLI PER L'UTILIZZO

### Domande relative a Oximo WT?

Problemi	Possibili cause	Soluzioni
La tapparella non funziona.	La motorizzazione è surriscaldata (protezione termica).	Aspettare che la motorizzazione si raffreddi.

## 5. DATI TECNICI

Alimentazione	230 V ~ 50 Hz
Temperatura di funzionamento	da - 20 °C a + 60 °C
Grado di protezione	IP 44
Isolamento elettrico	Classe I

**CE** Con la presente, Somfy SAS, F-74300 CLUSES dichiara, in qualità di produttore, che la motorizzazione coperta da queste istruzioni, contrassegnata per essere alimentata a 230V~50Hz e per essere utilizzata come indicato nelle presenti istruzioni, è conforme ai requisiti essenziali delle Direttive Europee applicabili e, in particolare, della Direttiva Macchina **2006/42/CE** e della Direttiva CEM **2014/30/UE**.

Il testo completo della dichiarazione di conformità all'UE è disponibile all'indirizzo Internet [www.somfy.com/ce](http://www.somfy.com/ce).

Christian Rey, responsabile delle omologazioni, che agisce per conto del Direttore dell'Attività, Cluses, 04/2016.

# ORIGINELE HANDLEIDING

Deze handleiding geldt voor alle Oximo WT-motoren, ongeacht hun koppel/toerental.

## INHOUDSOPGAVE

<b>1. Informatie vooraf</b>	<b>31</b>	<b>3. Gebruik en onderhoud</b>	<b>39</b>
1. 1. Toepassingsgebied	31	3. 1. Het rolluik ophalen en neerlaten	39
1. 2. Aansprakelijkheid	31	3. 2. STOP-functie	39
<b>2. Installatie</b>	<b>32</b>	3. 3. Obstakeldetectie	39
2. 1. Montage	32	3. 4. Vorstbescherming	39
2. 2. Aansluiting	33	<b>4. Tips en aanbevelingen bij gebruik</b>	<b>40</b>
2. 3. Ingebruikname	34	<b>5. Technische gegevens</b>	<b>40</b>
2. 4. Tips en aanbevelingen bij de installatie	36		

De Oximo WT kan rechts of links worden gemonteerd. Hij wordt gestuurd met een schakelaar met vast punt of met automatisch nulpunt.

De Oximo WT is uitgerust met:

- een obstakeldetectie die het rolluik beschermt bij het neerlaten.
- een bescherming tegen vorst die het rolluik beschermt bij het ophalen.

## 1. INFORMATIE VOORAF

### 1. 1. TOEPASSINGSGBIED

De Oximo WT-motor is bedoeld voor alle soorten rolluiken die minstens aan een van de volgende voorwaarden voldoen:

- De gemotoriseerde toepassing wordt gestuurd met een (draadloze of bedrade) bediening met druktoets (zie het bijgevoegde document **Veiligheidsrichtlijnen**).
- De beknellingszone bevindt zich op een hoogte van meer dan 2,50 m boven de grond of op een ander permanent toegangsniveau.
- Het rolluik is uitgerust met een veiligheidssysteem dat elk contact in de beknellingszone verhindert (niet te demonteren zonder gereedschap).
- Het rolluikblad kan 4 cm opgehaald worden wanneer een opwaartse kracht van 150 N uitgeoefend op de onderste lamel terwijl deze zich op 16 cm van zijn volledig uitgerolde positie bevindt.

Als de rolluiken ventilatieopeningen in de lamellen hebben, moet het onmogelijk zijn om een pin met een diameter van 5 mm in de openingen te steken.

### 1. 2. AANSPRAKELIJKHEID

Lees deze handleiding zorgvuldig door alvorens de motor te installeren en in gebruik te nemen. Naast de instructies in deze handleiding moet u ook de gedetailleerde richtlijnen in het bijgevoegde document **Veiligheidsrichtlijnen** volgen.

**De motor moet geïnstalleerd worden door een professionele installateur van motoriserings- en huisautomatiseringssystemen volgens de instructies van Somfy en de geldende regelgeving in het land van gebruik.**

Elk gebruik van de motor buiten het hierboven beschreven toepassingsgebied is verboden. Dit, alsook het niet naleven van de instructies in deze handleiding en in het bijgevoegde document **Veiligheidsrichtlijnen**, doet de garantie vervallen en ontheft Somfy van elke aansprakelijkheid.

Na de installatie van de motor moet de installateur zijn klanten informeren over de gebruiks- en onderhoudsvoorwaarden van de motor en hen de gebruiks- en onderhoudsinstructies alsook het bijgevoegde document **Veiligheidsrichtlijnen** overhandigen. Elke service na verkoop aan de motor moet uitgevoerd worden door een professionele installateur van motoriserings- en huisautomatiseringssystemen.

Neem contact op met een Somfy-vertegenwoordiger of ga naar de website [www.somfy.com](http://www.somfy.com) in geval van twijfel bij de installatie van de motor of voor aanvullende informatie.

## 2. INSTALLATIE

- 🖐 De professionele installateur van motoriserings- en huisautomatiseringssystemen die de motor installeert moet **verplicht** de onderstaande richtlijnen volgen.
- 🖐 De motor niet laten vallen, aan schokken onderwerpen, doorboren of onderdompelen in vloeistof.
- 🖐 Een apart bedieningspunt installeren voor elke motor.
- 🖐 Nooit 2 bedieningspunten aansluiten op één motor.
- 🖐 Controleren of de motor geschikt is bij gebruik in combinatie met een bussysteem (bv.: "KNX"-systeem).

### 2. 1. MONTAGE

- 🖐 Controleer de stevigheid van het rolluik en de bijbehorende uitrusting.
- 🖐 Controleer of de gebruikte motor geschikt is voor de grootte van het rolluik om het risico op beschadiging van het rolluik en/of de Somfy-toepassing te vermijden.
- ⓘ Neem contact op met de fabrikant van het rolluik of met Somfy om te weten of de motor geschikt is voor gebruik met het rolluik en de toebehoren.

#### 2. 1. 1. Voorbereiding van de motor

- 🖐 Controleer of de binnendiameter van de as minstens 47 mm is.
- 1) Monteer de accessoires die nodig zijn om de motor in de as te bevestigen:
    - Ofwel alleen de meenemer **a** op de motor.
    - Ofwel de adapter **b** en de meenemer **c** op de motor.
  - 2) Meet de lengte (L1) tussen de binnenrand van de motorkop en het uiteinde van de meenemer.

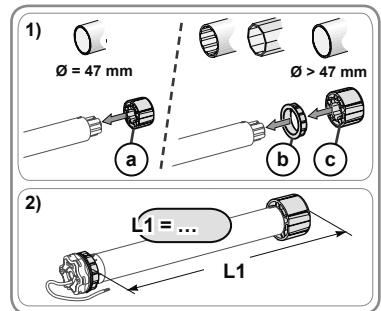

#### 2. 1. 2. Voorbereiding van de as

- 🖐 Installeer een Oximo WT-motor in een as met een dikte van minimaal 0,5 mm met gladde binnenkant: er mogen geen lasnaden, felsranden, deuken enz. aan de binnenkant zitten.
- 1) Zaag de as op de gewenste lengte voor de gemotoriseerde toepassing.
  - 2) Ontbraam de as en verwijder alle spanen.
  - 3) Snij bij ronde assen een inkeping van de volgende afmetingen uit:
    - $d = 4\text{ mm}$
    - $e = 28\text{ mm}$

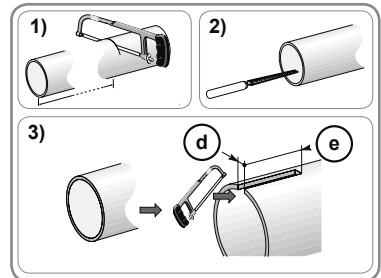

### 2. 1. 3. Montage van de motor in de as

- 1) Schuif de motor in de as. Plaats bij assen het uitstekende gedeelte van de adapter in de inkeping.
- 2) De meenemer moet geblokkeerd worden in de as:
  - Ofwel door de as aan de meenemer te bevestigen met 4 parkerschroeven  $\varnothing$  5 mm of met 4 stalen klinknagels  $\varnothing$  4,8 mm, geplaatst op 5 tot 15 mm van het uiteinde van de meenemer, ongeacht de gebruikte as.
- 3) Maak de eindas vast aan de as.



De schroeven of klinknagels mogen niet aan de motor, maar alleen aan de meenemer bevestigd worden.

- Ofwel door gebruik te maken van een stopmeenemer, voor niet-ronde assen.

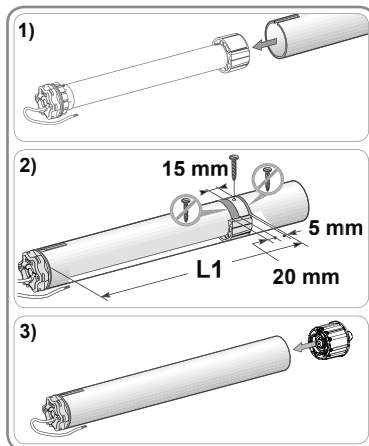

### 2. 1. 4. Montage van de as met motor

- 1) Monteer en bevestig de as met de motor op de eindassteun en op de steun van de motor g:
  - Zorg ervoor dat de as met de motor vergrendeld is op de eindassteun. Dit voorkomt dat de as met motor uit de eindassteunbevestiging loskomt wanneer het rolluik het onderste eindpunt bereikt.
- 2) Plaats de borgring h afhankelijk van het type steun.

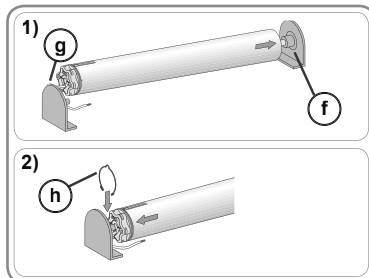

## 2. 2. AANSLUITING

- ⚠ Kabels die door een metalen wand lopen moeten beschermd en geïsoleerd worden met een mof of een doorvoertule.
- ⚠ Maak de kabels vast zodat ze niet in contact kunnen komen met bewegende onderdelen.
- ⚠ Als de motor buiten wordt gebruikt en de stroomkabel van het type H05-VVF is, moet u de kabel tegen UV-stralen beschermen door hem bijvoorbeeld in een kabelgoot te installeren.
- ⚠ De kabel van de motor is afneembaar. Vervang hem door een identiek exemplaar als hij beschadigd raakt.
- Hand icon: Zorg dat de stroomkabel van de motor bereikbaar blijft om hem indien nodig gemakkelijk te kunnen vervangen.
- Hand icon: Maak altijd een lus in de stroomkabel om het binnendringen van water in de motor te voorkomen!
- Schakel de netvoeding uit.
- Sluit de motor aan volgens de informatie in onderstaande tabel:

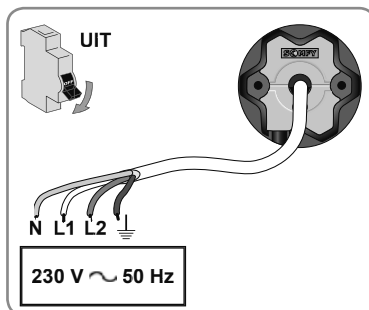
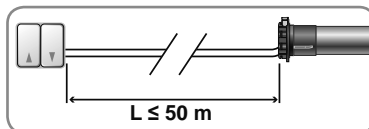

	Kabel			
	Nul (N)	Fase (L1)	Fase (L2)	Aarding (⊥)
<b>230 V ~ 50 Hz</b>	Blauw	Bruin	Zwart	Geel-groen

## 2. 3. INGEBRUIKNAME

### 2. 3. 1. De draairichting controleren

- 1) Schakel de stroomtoevoer in.
  - Druk op de op-toets van de bediening:
    - Als het rolluik omhoog gaat, is de aansluiting correct en is het product klaar voor gebruik.
    - Als het rolluik omlaag gaat, gaat u naar de volgende stap.
- 2) Schakel de stroomtoevoer uit.
  - Verwissel de aansluiting van de bruine en de zwarte draad op de bediening.
- 3) Schakel de stroomtoevoer in.
  - Druk op de op-toets om de draairichting te controleren.

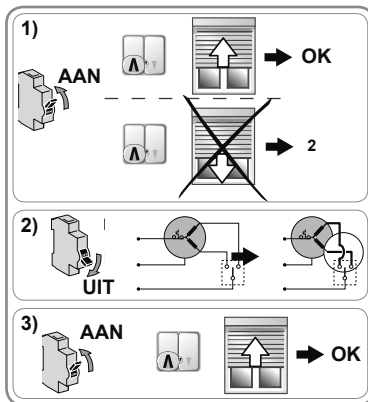

### 2. 3. 2. De eindpunten instellen

 Gebruik de universele regelkabel 9015971 (volg de instructies in de bijbehorende handleiding voor de aansluiting) of een schakelaar met dubbele drukknop zonder vergrendeling.

De manier waarop de eindpunten worden ingesteld hangt af van het gebruikte type verbindingen en anti-inbraakbeveiligingen en het al dan niet aanwezig zijn van stoppers op de onderste lamel.

#### 2. 3. 2. 1. Met anti-inbraakbeveiligingen en stoppers op de onderste lamel

Wanneer het rolluik is uitgerust met anti-inbraakbeveiligingen (F) en stoppers op de onderste lamel (G), worden de eindpunten automatisch ingesteld na het uitvoeren van de volgende procedure:

- 1) Druk gelijktijdig op de op- en neer-toetsen totdat het rolluik heen en weer beweegt.
- 2) Druk op de op-toets totdat het rolluik heen en weer beweegt.
- 3) Druk gelijktijdig op de op- en neer-toetsen totdat het rolluik heen en weer beweegt.
  - ▶ De eindpunten zijn geprogrammeerd.

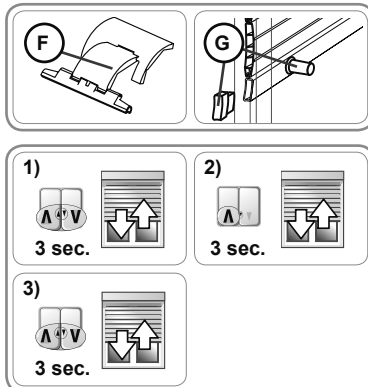

#### 2. 3. 2. 2. Met anti-inbraakbeveiligingen zonder stoppers op de onderste lamel

Wanneer het rolluik is uitgerust met anti-inbraakbeveiligingen (F) maar geen stoppers heeft op de onderste lamel (H), wordt het onderste eindpunt automatisch ingesteld en wordt het bovenste eindpunt ingesteld met de bediening.

##### Het bovenste eindpunt instellen

- 1) Druk gelijktijdig op de op- en neer-toetsen totdat het rolluik heen en weer beweegt.
- 2) Druk op de op-toets totdat het rolluik heen en weer beweegt.
- 3) Stuur het rolluik naar het gewenste bovenste eindpunt.
  - Pas de positie van het rolluik indien nodig aan met de op- of neer-toets.
- 4) Druk kort op de neer-toets en druk vervolgens nogmaals op de neer-toets totdat het rolluik heen en weer beweegt.
- 5) Druk gelijktijdig op de op- en neer-toetsen totdat het rolluik heen en weer beweegt.
  - ▶ Het bovenste eindpunt is geprogrammeerd.

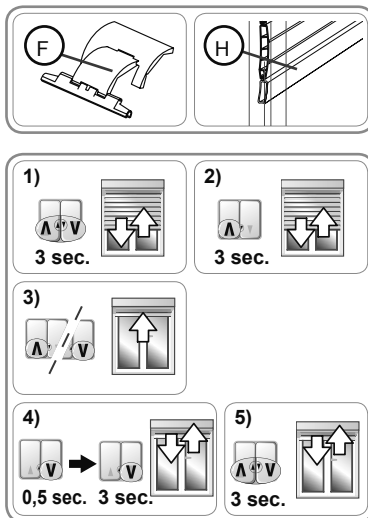



### 2.3.2.3. Met veerlamellen en stoppers op de onderste lamel

Wanneer het rolluik is uitgerust met veerlamellen (I) en met stoppers op de onderste lamel (G), wordt het bovenste eindpunt automatisch ingesteld en wordt het onderste eindpunt ingesteld met de bediening.

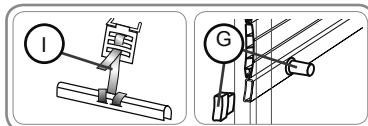

#### Het onderste eindpunt instellen

- 1) Druk gelijktijdig op de op- en neer-toetsen totdat het rolluik heen en weer beweegt.
- 2) Druk op de op-toets totdat het rolluik heen en weer beweegt.
- 3) Stuur het rolluik naar het gewenste onderste eindpunt.
  - Pas de positie van het rolluik indien nodig aan met de op- of neer-toets.
- 4) Druk kort op de op-toets en druk vervolgens nogmaals op de op-toets totdat het rolluik heen en weer beweegt.
- 5) Druk gelijktijdig op de op- en neer-toetsen totdat het rolluik heen en weer beweegt.
  - ▶ Het onderste eindpunt is geprogrammeerd.

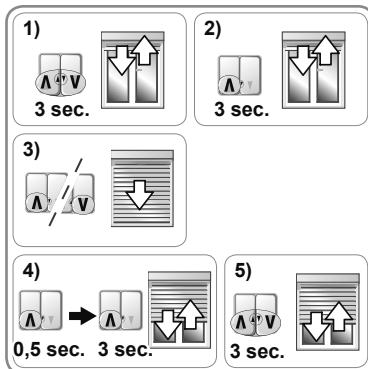

### 2.3.2.4. Met veerlamellen en zonder stoppers op de onderste lamel

Wanneer het rolluik is uitgerust met veerlamellen (I) maar geen stoppers heeft op de onderste lamel (H), moeten het onderste en bovenste eindpunt worden ingesteld met de bediening.

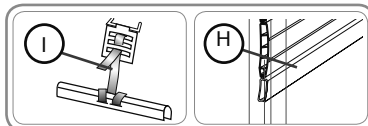

#### Het bovenste eindpunt instellen

- 1) Druk gelijktijdig op de op- en neer-toetsen totdat het rolluik heen en weer beweegt.
- 2) Druk op de op-toets totdat het rolluik heen en weer beweegt.
- 3) Stuur het rolluik naar het gewenste bovenste eindpunt.
  - Pas de positie van het rolluik indien nodig aan met de op- of neer-toets.
- 4) Druk kort op de neer-toets en druk vervolgens nogmaals op de neer-toets totdat het rolluik heen en weer beweegt.

#### Het onderste eindpunt instellen

- 5) Stuur het rolluik naar het gewenste onderste eindpunt.
  - Pas de positie van het rolluik indien nodig aan met de op- of neer-toets.
- 6) Druk kort op de op-toets en druk vervolgens nogmaals op de op-toets totdat het rolluik heen en weer beweegt.
- 7) Druk gelijktijdig op de op- en neer-toetsen totdat het rolluik heen en weer beweegt.
  - ▶ Het onderste eindpunt is geprogrammeerd.

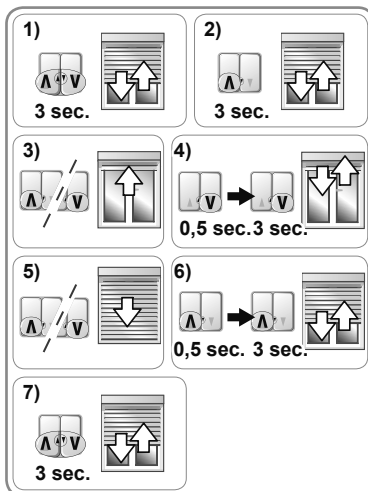

## 2. 4. TIPS EN AANBEVELINGEN BIJ DE INSTALLATIE

### 2. 4. 1. Vragen over de Oximo WT?

<b>Problemen</b>	<b>Mogelijke oorzaken</b>	<b>Oplossingen</b>
Het rolluik draait in de verkeerde richting.	De aansluiting is verkeerd.	Controleer de aansluiting en wijzig deze indien nodig.
Het rolluik werkt niet.	De aansluiting is verkeerd.	Controleer de aansluiting en wijzig deze indien nodig.
	De thermische beveiliging van de motor is in werking getreden.	Wacht totdat de motor is afgekoeld.
	De bediening is niet compatibel.	Controleer of de bediening compatibel is en vervang deze indien nodig.
Het rolluik stopt te vroeg.	Het rolluik ondervindt wrijving tijdens het bewegen: wrijving in de geleiders of in de kast, of wrijving tussen as en motor enz.	Controleer de installatie van het rolluik en verhelp eventuele wrijving. Herstel de oorspronkelijke configuratie van de motor als het probleem aanhoudt.
	De motor is geïnstalleerd in een nieuw rolluik.	Herstel de oorspronkelijke configuratie van de motor; zie "Oorspronkelijke configuratie herstellen".
Het rolluik stopt niet op het onderste eindpunt.	De gebruikte bevestigingen zijn ongeschikt.	Controleer of het rolluik met starre verbindingen aan de as is bevestigd.
Het rolluik stopt niet op het bovenste eindpunt.	Het blokkeersysteem van het rolluik in de hoogste positie is ongeschikt.	Controleer of het rolluik geschroefde stoppers heeft op de onderste lamel, vaste of instelbare geïntegreerde stoppers in de geleiders of een onderste lamel die dienst doet als stopper.

### 2. 4. 2. De eindpunten opnieuw instellen

 Gebruik de universele regelkabel 9015971 (volg de instructies in de bijbehorende handleiding voor de aansluiting) of een schakelaar met dubbele drukknop zonder vergrendeling.

De manier waarop de eindpunten opnieuw worden ingesteld en gewijzigd hangt af van het gebruikte type verbindingen en anti-inbraakbeveiligingen en het al dan niet aanwezig zijn van stoppers op de onderste lamel.

#### 2. 4. 2. 1. Met anti-inbraakbeveiligingen en stoppers op de onderste lamel

Wanneer het rolluik is uitgerust met anti-inbraakbeveiligingen en stoppers op de onderste lamel, worden de eindpunten automatisch ingesteld. Herstel indien nodig de oorspronkelijke configuratie van de motor (zie Oorspronkelijke configuratie herstellen).

### 2. 4. 2. 2. Met anti-inbraakbeveiligingen zonder stoppers op de onderste lamel

Wanneer het rolluik is uitgerust met anti-inbraakbeveiligingen maar geen stoppers heeft op de onderste lamel, kan het bovenste eindpunt worden gewijzigd.

#### Het bovenste eindpunt opnieuw instellen

**i** In deze modus is er een wachttijd tussen de bediening van de toetsen en de reactie van de gekoppelde toepassing.

- 1) Stuur het rolluik naar het bovenste eindpunt.
- 2) Druk ongeveer 5 seconden lang op de op-toets.
- 3) Wacht 2 seconden.
- 4) Druk op de op-toets totdat het rolluik heen en weer beweegt.
- 5) Herhaal 4 keer stap 3 en 4.
  - *De laatste keer gaat het rolluik kort heen en weer.*
- 6) Stuur het rolluik naar het gewenste bovenste eindpunt.
- 7) Druk kort op de neer-toets.

**!** Als het rolluik reageert, herhaalt u stap 6.

- 8) Wacht 2 seconden.
- 9) Druk op de neer-toets totdat het rolluik heen en weer beweegt.
  - ▶ Het nieuwe bovenste eindpunt is geprogrammeerd.

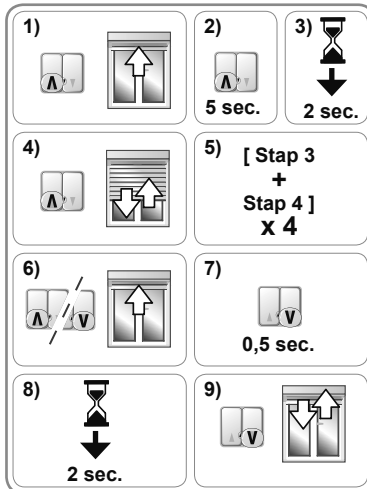

### 2. 4. 2. 3. Met veeliamellen en stoppers op de onderste lamel

Wanneer het rolluik is uitgerust met veeliamellen en stoppers op de onderste lamel, wordt het bovenste eindpunt automatisch ingesteld en kan het onderste eindpunt worden gewijzigd.

#### Het onderste eindpunt opnieuw instellen

**i** In deze modus is er een wachttijd tussen de bediening van de toetsen en de reactie van de gekoppelde toepassing.

- 1) Stuur het rolluik naar het onderste eindpunt.
- 2) Druk ongeveer 5 seconden lang op de neer-toets.
- 3) Wacht 2 seconden.
- 4) Druk op de neer-toets totdat het rolluik heen en weer beweegt.
- 5) Herhaal 4 keer stap 3 en 4.
  - *De laatste keer gaat het rolluik kort heen en weer.*
- 6) Stuur het rolluik naar het gewenste onderste eindpunt.
- 7) Druk kort op de op-toets.

**!** Als het rolluik reageert, herhaalt u stap 6.

- 8) Wacht 2 seconden.
- 9) Druk op de op-toets totdat het rolluik heen en weer beweegt.
  - ▶ Het nieuwe onderste eindpunt is geprogrammeerd.

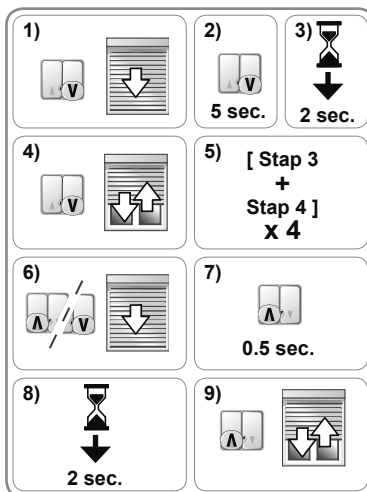

**2. 4. 2. 4. Met veerlamellen zonder stoppers op de onderste lamel**

Wanneer het rolluik is uitgerust met veerlamellen maar geen stoppers heeft op de onderste lamel, kunnen het onderste en bovenste eindpunt worden gewijzigd.

**Het bovenste eindpunt opnieuw instellen**

**i** In deze modus is er een wachttijd tussen de bediening van de toetsen en de reactie van de gekoppelde toepassing.

- 1) Stuur het rolluik naar het bovenste eindpunt.
- 2) Druk ongeveer 5 seconden lang op de op-toets.
- 3) Wacht 2 seconden.
- 4) Druk op de op-toets totdat het rolluik heen en weer beweegt.
- 5) Herhaal 4 keer stap 3 en 4.
  - *De laatste keer gaat het rolluik kort heen en weer.*
- 6) Stuur het rolluik naar het gewenste bovenste eindpunt.
- 7) Druk kort op de neer-toets.

**⚠** Als het rolluik reageert, herhaalt u stap 6.

- 8) Wacht 2 seconden.
- 9) Druk op de neer-toets totdat het rolluik heen en weer beweegt.
  - ▶ Het nieuwe bovenste eindpunt is geprogrammeerd.

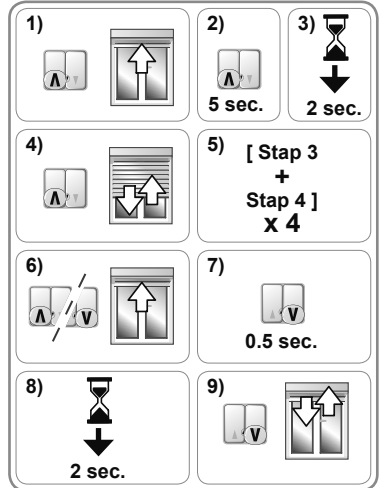

**Het onderste eindpunt opnieuw instellen**

**i** In deze modus is er een wachttijd tussen de bediening van de toetsen en de reactie van de gekoppelde toepassing.

- 1) Stuur het rolluik naar het onderste eindpunt.
- 2) Druk ongeveer 5 seconden lang op de neer-toets.
- 3) Wacht 2 seconden.
- 4) Druk op de neer-toets totdat het rolluik heen en weer beweegt.
- 5) Herhaal 4 keer stap 3 en 4.
  - *De laatste keer gaat het rolluik kort heen en weer.*
- 6) Stuur het rolluik naar het gewenste onderste eindpunt.
- 7) Druk kort op de op-toets.

**⚠** Als het rolluik reageert, herhaalt u stap 6.

- 8) Wacht 2 seconden.
- 9) Druk op de op-toets totdat het rolluik heen en weer beweegt.
  - ▶ Het nieuwe onderste eindpunt is geprogrammeerd.

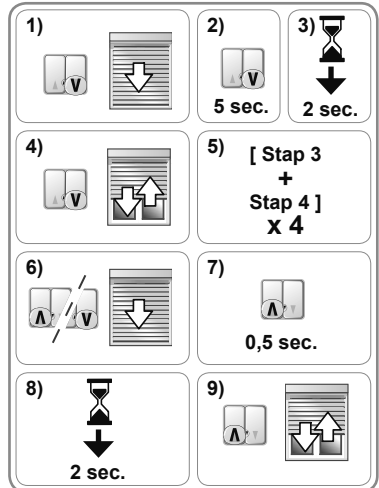

**2. 4. 3. Oorspronkelijke configuratie herstellen**

**h** Gebruik de universele regelkabel 9015971 (volg de instructies in de bijbehorende handleiding voor de aansluiting) of een schakelaar met dubbele drukknop zonder vergrendeling.

- Druk tegelijkertijd op de op- en de neer-toets van de regelkabel totdat het rolluik een eerste keer en vervolgens een tweede keer heen en weer beweegt.
  - De oorspronkelijke configuratie van de motor is hersteld.

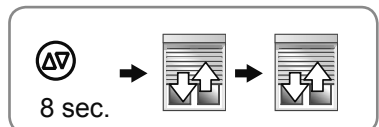

## 3. GEBRUIK EN ONDERHOUD

Deze motor heeft geen onderhoud nodig.

### 3. 1. HET ROLLUIK OPHALEN EN NEERLATEN

- 1) Druk op de op-toets:
  - Het rolluik gaat omhoog en stopt automatisch op het bovenste eindpunt.
- 2) Druk op de neer-toets:
  - Het rolluik gaat omlaag en stopt automatisch op het onderste eindpunt.

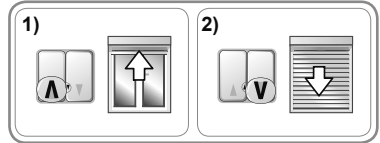

### 3. 2. STOP-FUNCTIE

#### 3. 2. 1. Met een schakelaar met twee drukknoppen zonder vergrendeling

De toepassing is in beweging.

- Druk tegelijkertijd op de op- en neer-toets van de bediening: de toepassing stopt automatisch.

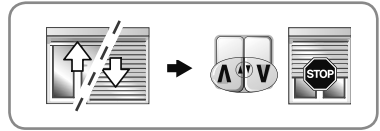

#### 3. 2. 2. Met een schakelaar met twee drukknoppen met vergrendeling

- 1) De toepassing gaat omhoog.
  - Druk op de op-toets van de bediening: de toepassing stopt automatisch.
- 2) De toepassing gaat omlaag.
  - Druk op de neer-toets van de bediening: de toepassing stopt automatisch.

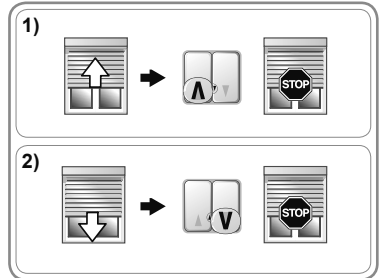

### 3. 3. OBSTAKELDETECTIE

De automatische obstakeldetectie werkt alleen als het rolluik is uitgerust met anti-inbraakbeveiligingen. De automatische obstakeldetectie beschermt het rolluikblad tegen beschadiging door obstakels:

- Als het rolluikblad op een obstakel stuit bij het neerlaten:
  - ▶ Het rolluik stopt automatisch.
  - ▶ Het rolluik stopt automatisch en gaat omhoog.
- Als het rolluikblad op een obstakel stuit bij het ophalen:
  - ▶ Het rolluik stopt automatisch.

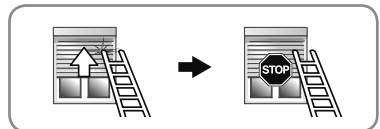
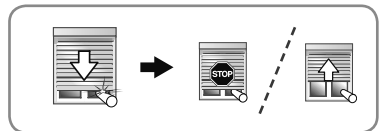

### 3. 4. VORSTBESCHERMING

De vorstbescherming werkt op dezelfde manier als de obstakeldetectie:

- Als de motor weerstand voelt, schakelt hij niet in om het rolluik te beschermen:
  - ▶ Het rolluik blijft in de beginpositie.

## 4. TIPS EN AANBEVELINGEN BIJ GEBRUIK

### Vragen over de Oximo WT?

Problemen	Mogelijke oorzaken	Oplossingen
Het rolluik werkt niet.	De thermische beveiliging van de motor is in werking getreden.	Wacht totdat de motor is afgekoeld.

## 5. TECHNISCHE GEGEVENS

Voeding	230 V ~ 50 Hz
Bedrijfstemperatuur	- 20 °C tot + 60 °C
Beschermingsgraad	IP 44
Elektrische isolatie	Klasse I

**CE** Hierbij verklaart Somfy SAS, F-74300 CLUSES dat de motorisatie die bestemd is om te worden gebruikt met 230V~50Hz volgens de aanwijzingen in dit document, in overeenstemming is met de essentiële eisen en de andere relevante bepalingen van de Europese richtlijnen voor toepassing binnen de Europese Unie en in het bijzonder met de Machineryrichtlijn **2006/42/EG** en de EMC-Richtlijn **2014/30/EU**.

De volledige EU-conformiteitsverklaring staat ter beschikking op de website [www.somfy.com/ce](http://www.somfy.com/ce).

Christian Rey, verantwoordelijk voor de typegoedkeuringen, handelend uit naam van de Directeur van de onderneming, Cluses, 04/2016.

# ORIGINAL INSTRUCTIONS

These instructions apply to all Oximo WT drives whatever the torque/speed combination.

## CONTENTS

<b>1. Prior information</b>	<b>41</b>	<b>3. Operation and maintenance</b>	<b>48</b>
1. 1. Sphere of application	41	3. 1. Raising and lowering the roller shutter	48
1. 2. Liability	41	3. 2. STOP function	48
<b>2. Installation</b>	<b>42</b>	3. 3. Obstacle detection	48
2. 1. Assembly	42	3. 4. Frost protection	48
2. 2. Wiring	43	<b>4. Tips and advice on operation</b>	<b>49</b>
2. 3. Set-up	43	<b>5. Technical data</b>	<b>49</b>
2. 4. Tips and advice on installation	45		

The Oximo WT can be fitted on the left or the right. It is controlled from a fixed- or temporary-position reversing switch control point.

The Oximo WT is fitted with:

- obstacle protection to protect the roller shutter apron when it is being lowered.
- frost protection to protect the roller shutter apron when it is being raised.

## 1. PRIOR INFORMATION

### 1. 1. SPHERE OF APPLICATION

The Oximo WT drive is designed to drive all types of roller shutter that meet at least one of the following conditions:

- The driven product is controlled by a press-and-hold control point (wireless or wired) (see the enclosed **Safety instructions** document).
- The crush zone is located at a height in excess of 2.50 m from the ground or any permanent access level.
- The roller shutter is equipped with a safety device that prevents any contact in the crush zone (a guard that cannot be removed without tools).
- The roller shutter apron can be lifted by 4 cm when an upward force of 150 N is applied to the end slat positioned 16 cm from its fully extended position.

If the roller shutter has openwork slats, it must not be possible to fit a 5 mm diameter rod through the openings.

### 1. 2. LIABILITY

Before installing and using the drive, please read these instructions carefully. In addition to the instructions provided in this guide, please also comply with the instructions set out in the enclosed **Safety instructions** document.

**The drive must be installed by a home motorisation and automation professional, in accordance with Somfy's instructions and the applicable regulations in the country of installation.**

Any operation of the drive outside the sphere of application described above is prohibited. Such operation shall exclude Somfy from all liability and invalidate the Somfy warranty, as will any failure to comply with the instructions given herein and in the enclosed **Safety instructions** document.

After installing the drive, the installer must inform his customers of the operating and maintenance conditions for the drive and must pass the operating and maintenance instructions on to them, as well as the enclosed **Safety instructions** document. Any After-Sales Service operation on the drive requires intervention by a home motorisation and automation professional.

Should any doubt arise during installation of the drive or for additional information, consult a Somfy contact or visit [www.somfy.com](http://www.somfy.com).

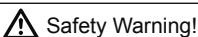

Safety Warning!







Caution!





Information

## 2. INSTALLATION

-  These instructions are **mandatory** for the home motorisation and automation professional installing the drive.
-  Never drop, knock or puncture the drive or immerse it in liquid.
-  Install an individual control point for each drive.
-  Never connect 2 control points to the same drive.
-  Check compatibility if the drive is being used with a bus system (e.g.: a "KNX" system).

### 2. 1. ASSEMBLY

-  Check that the roller shutter and its accessories are securely fixed.
-  Make sure that the drive used is suitable for the size of the roller shutter to prevent damage to the roller shutter and/or the Somfy product.
-  Please consult the roller shutter manufacturer or Somfy for information on the compatibility of the drive with the roller shutter and its accessories.

#### 2. 1. 1. Drive preparation

-  Make sure that the inner diameter of the tube is at least 47 mm.
- 1) Fit the accessories necessary to incorporate the drive into the winding tube:
    - Either only the wheel **a** on the drive.
    - Or the ring **b** and the wheel **c** on the drive.
  - 2) Measure the length (L1) between the inside edge of the drive head and the end of the wheel.

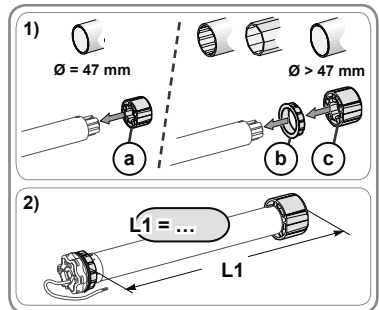

#### 2. 1. 2. Tube preparation

-  Install an Oximo WT drive in a winding tube at least 0.5 mm thick with a smooth inner surface (no welds, crimps, folds, etc. inside the tube).
- 1) Cut the winding tube to the desired length depending on the driven product.
  - 2) Deburr the winding tube and remove all chips.
  - 3) For smooth winding tubes, cut a notch to the following dimensions:
    - d = 4 mm (0.16 in)
    - t = 28 mm (1.1 in)

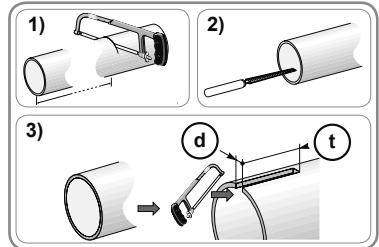

#### 2. 1. 3. Drive-tube assembly

- 1) Slide the motor into the winding tube. For winding tubes that are smooth inside, position the cut notch on the protruding part of the ring.
  - 2) The wheel must be prevented from moving back and forth inside the winding tube:
    - Either by securing the winding tube to the wheel using 4 Ø 5 mm Parker screws or 4 Ø 4.8 mm steel pop rivets located between 5 mm and 15 mm from the outside edge of the wheel, irrespective of the type of winding tube.
-  The screws or pop rivets must only be fastened on the wheel and not on the motor.
    - Or by using a wheel lock, for non-smooth tubes.
- 3) Fit the tube end into the winding tube.

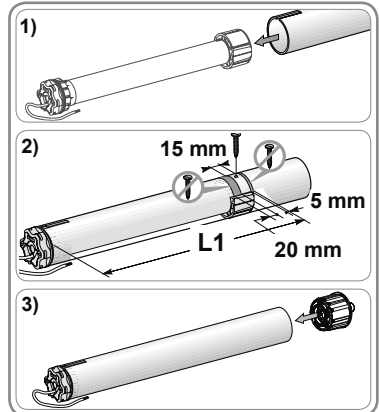



## 2. 1. 4. Mounting the tube-drive assembly

- 1) Fit and attach the tube-drive assembly to the end support **f** and the drive support **g**.

 Make sure that the tube-drive assembly is locked in place on the end support. This operation prevents the tube-drive assembly from coming out of the end support fixing when the roller shutter reaches its lower end limit.

- 2) Depending on the type of support, fit the retaining ring **h**.

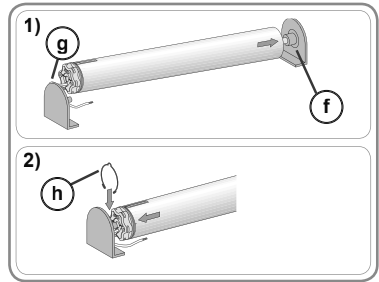



## 2. 2. WIRING

 Cables routed through a metal internal wall must be protected and insulated by sleeving or sheathing.

 Secure the cables to prevent any contact with moving parts.

 If the drive is used outdoors and if the power supply cable is of the H05-VVF type, run the cable in a UV-resistant duct, e.g. trunking.

 The drive cable can be removed. If it becomes damaged, replace it with an identical cable.

 Leave the drive power supply cable accessible: it must be easily replaceable.

 Always make a loop in the power supply cable to prevent water from entering the drive!

- Switch the power supply off.
- Connect the drive according to the information provided in the table below:

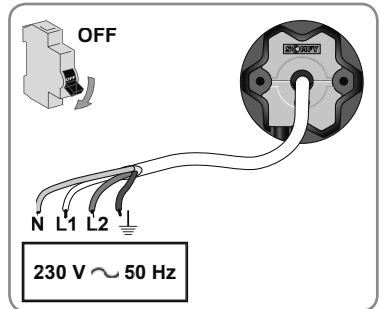
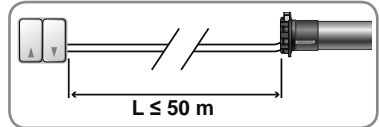

	Cable			
	Neutral (N)	Live (L1)	Live (L2)	Earth (⏚)
230 V ~ 50 Hz	Blue	Brown	Black	Green-yellow

## 2. 3. SET-UP

### 2. 3. 1. Checking the rotation direction

- 1) Switch the power supply back on.
  - Press the "Up" button on the control point:
    - If the roller shutter moves upwards, the wiring is correct and set-up is complete.
    - If the roller shutter moves downwards, move on to the next step.
- 2) Switch the power supply off.
  - Switch over the brown and black wires connected to the control point.
- 3) Switch the power supply back on.
  - Press the "Up" button to check the rotation direction.

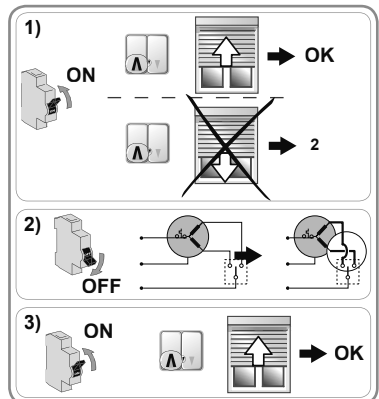

**2. 3. 2. Setting the end limits**

 Use universal adjusting cable 9015971 (follow the instructions in the corresponding manual for connection), or use a non-locking double push-button switch.

The end limit settings depend on the type of links and locks used and whether or not there are stops on the end slat.

**2. 3. 2. 1. With locks and with stops on the end slat**

When the roller shutter is fitted with locks (F) and stops on the end slat (G), the end limits are set automatically when the following procedure is followed:

- 1) Press the "Up" and "Down" buttons until the roller shutter moves back and forth.
- 2) Press the "Up" button until the roller shutter moves back and forth.
- 3) Press the "Up" and "Down" buttons until the roller shutter moves back and forth.
  - ▶ The end limit positions are programmed.

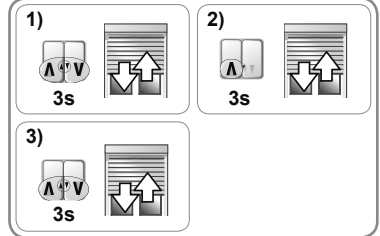
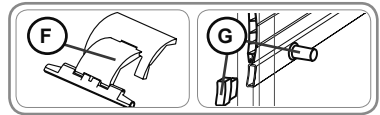

**2. 3. 2. 2. With locks and without stops on the end slat**

When the roller shutter is fitted with locks (F) and without stops on the end slat (H), the lower end limit is set automatically, while the upper end limit must be set using the control point.

**Setting the upper end limit**

- 1) Press the "Up" and "Down" buttons until the roller shutter moves back and forth.
- 2) Press the "Up" button until the roller shutter moves back and forth.
- 3) Place the roller shutter in the desired upper end limit position.
  - If necessary, adjust the position of the roller shutter using the "Up" or "Down" button.
- 4) Briefly press the "Down" button and then press it again until the roller shutter moves back and forth.
- 5) Press the "Up" and "Down" buttons until the roller shutter moves back and forth.
  - ▶ The upper end limit position is programmed.

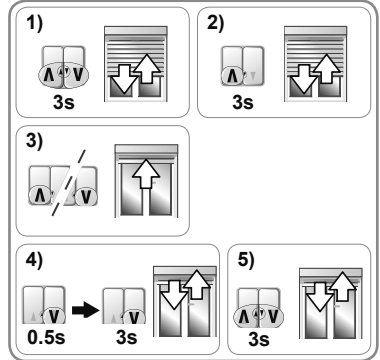
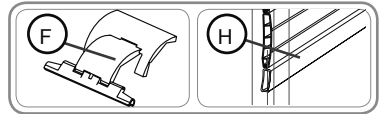

**2. 3. 2. 3. With flexible links and with stops on the end slat**

When the roller shutter is fitted with flexible links (I) and stops on the end slat (G), the upper end limit is set automatically, while the lower end limit must be set using the control point.

**Setting the lower end limit**

- 1) Press the "Up" and "Down" buttons until the roller shutter moves back and forth.
- 2) Press the "Up" button until the roller shutter moves back and forth.
- 3) Place the roller shutter in the desired lower end limit position.
  - If necessary, adjust the position of the roller shutter using the "Up" or "Down" button.
- 4) Briefly press the "Up" button and then press it again until the roller shutter moves back and forth.
- 5) Press the "Up" and "Down" buttons until the roller shutter moves back and forth.
  - ▶ The lower end limit position is programmed.

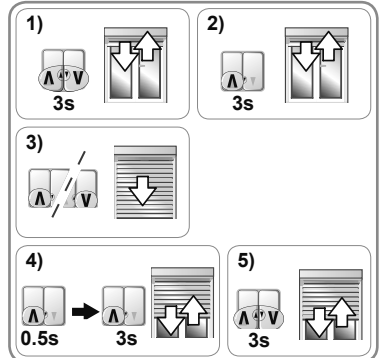
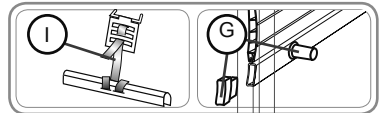

### 2.3.2.4. With flexible links and without stops on the end slat

When the roller shutter is fitted with flexible links (I) and without stops on the end slat (H), the lower and upper end limits must be set using the control point.

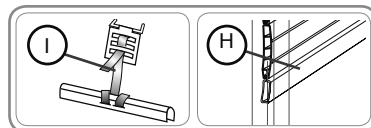

#### Setting the upper end limit

- 1) Press the "Up" and "Down" buttons until the roller shutter moves back and forth.
- 2) Press the "Up" button until the roller shutter moves back and forth.
- 3) Place the roller shutter in the desired upper end limit position.
  - If necessary, adjust the position of the roller shutter using the "Up" or "Down" button.
- 4) Briefly press the "Down" button and then press it again until the roller shutter moves back and forth.

#### Setting the lower end limit

- 5) Place the roller shutter in the desired lower end limit position.
  - If necessary, adjust the position of the roller shutter using the "Up" or "Down" button.
- 6) Briefly press the "Up" button and then press it again until the roller shutter moves back and forth.
- 7) Press the "Up" and "Down" buttons until the roller shutter moves back and forth.
  - ▶ The lower end limit position is programmed.

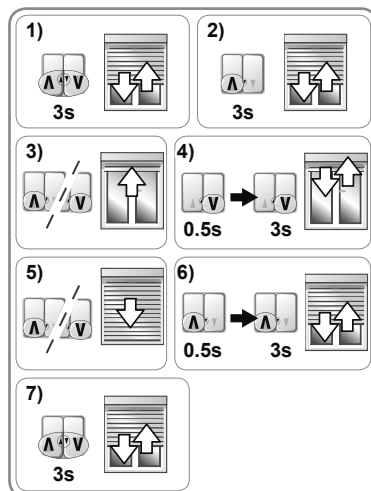

## 2.4. TIPS AND ADVICE ON INSTALLATION

### 2.4.1. Questions about the Oximo WT?

Problems	Possible causes	Solutions
The roller shutter rotates in the wrong direction.	The wiring is incorrect.	Check the wiring and modify as required.
The roller shutter does not operate.	The wiring is incorrect.	Check the wiring and modify as required.
	The overheating protection on the drive has been activated.	Wait for the drive to cool down.
The roller shutter stops too soon.	The control point is not compatible.	Check the compatibility and replace the control point as required.
	The roller shutter is encountering friction when it moves: rubbing on the guide rails and cassette, interference between the winding tube and the drive, etc.	Check the installation of the roller shutter and adjust any rubbing points. If the problem persists, restore the drive to its original configuration.
	The drive has been installed in a new roller shutter.	Restore the drive to its original configuration (see section entitled "Restoring the original configuration").
The roller shutter does not stop at the lower end limit.	The fixings used are unsuitable.	Check that the roller shutter is secured to the winding tube with rigid links.
The roller shutter does not stop at the upper end limit.	The system for stopping the roller shutter in the upper position is unsuitable.	Check that the roller shutter is fitted with stops screwed to the end slat, fixed or removable stops incorporated into the guide rails or an end slat that acts as a stop.

**2. 4. 2. Re-setting the end limits**

 Use universal adjusting cable 9015971 (follow the instructions in the corresponding manual for connection), or use a non-locking double push-button switch.

The re-setting and adjustment of the end limits depends on the type of links and locks used and whether or not there are stops on the end slat.

**2. 4. 2. 1. With locks and with stops on the end slat**

When the roller shutter is fitted with locks and stops on the end slat, the end limits are set automatically. If necessary, restore the drive to its original configuration (see section entitled "Restoring the original configuration").

**2. 4. 2. 2. With locks and without stops on the end slat**

When the roller shutter is fitted with locks and without stops on the end slat, the upper end limit can be adjusted.

**Re-setting the upper end limit**

 In this mode, there is a response time between the activation of the control point and the reaction by the application.

- 1) Place the roller shutter at its upper end limit.
- 2) Press the "Up" button for approximately 5 seconds.
- 3) Wait for 2 seconds.
- 4) Press the "Up" button until the roller shutter moves back and forth.
- 5) Repeat steps 3 and 4 four times.
  - *The last back and forth movement is brief.*
- 6) Place the roller shutter in the desired upper end limit position.
- 7) Briefly press the "Down" button.

 If the roller shutter reacts, repeat step 6.

- 8) Wait for 2 seconds.
- 9) Press the "Down" button until the roller shutter moves back and forth.
  - ▶ The new upper end limit position is programmed.

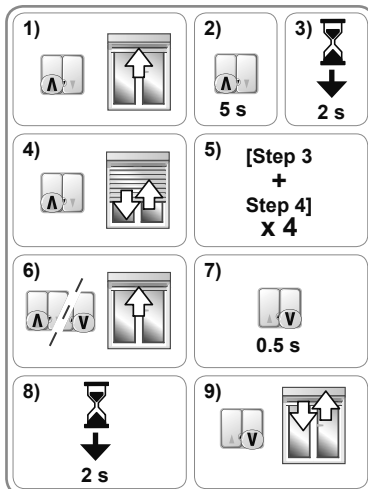

**2. 4. 2. 3. With flexible links and with stops on the end slat**

When the roller shutter is fitted with flexible links and stops on the end slat, the upper end limit is set automatically, while the lower end limit can be adjusted.

**Re-setting the lower end limit**

 In this mode, there is a response time between the activation of the control point and the reaction by the application.

- 1) Place the roller shutter at its lower end limit.
- 2) Press the "Down" button for approximately 5 seconds.
- 3) Wait for 2 seconds.
- 4) Press the "Down" button until the roller shutter moves back and forth.
- 5) Repeat steps 3 and 4 four times.
  - *The last back and forth movement is brief.*
- 6) Place the roller shutter in the desired lower end limit position.
- 7) Briefly press the "Up" button.

 If the roller shutter reacts, repeat step 6.

- 8) Wait for 2 seconds.
- 9) Press the "Up" button until the roller shutter moves back and forth.
  - ▶ The new lower end limit position is programmed.

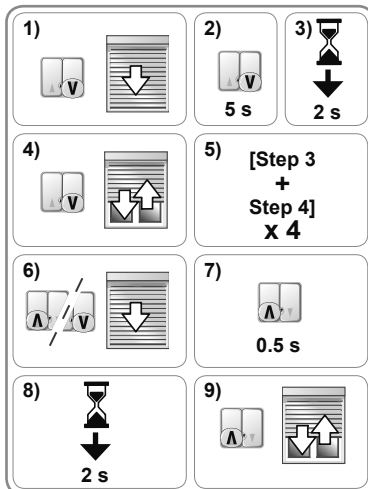

### 2. 4. 2. 4. With flexible links and without stops on the end slat

When the roller shutter is fitted with flexible links and without stops on the end slat, the lower and upper end limits can be adjusted.

#### Re-setting the upper end limit

**i** In this mode, there is a response time between the activation of the control point and the reaction by the end product.

- 1) Place the roller shutter at its upper end limit.
- 2) Press the "Up" button for approximately 5 seconds.
- 3) Wait for 2 seconds.
- 4) Press the "Up" button until the roller shutter moves back and forth.
- 5) Repeat steps 3 and 4 four times.
  - *The last back and forth movement is brief.*
- 6) Place the roller shutter in the desired upper end limit position.
- 7) Briefly press the "Down" button.

**⚠** If the roller shutter reacts, repeat step 6.

- 8) Wait for 2 seconds.
- 9) Press the "Down" button until the roller shutter moves back and forth.
  - ▶ The new upper end limit position is programmed.

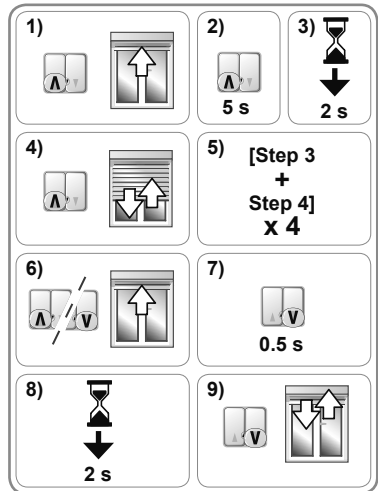

#### Re-setting the lower end limit

**i** In this mode, there is a response time between the activation of the control point and the reaction by the end product.

- 1) Place the roller shutter at its lower end limit.
- 2) Press the "Down" button for approximately 5 seconds.
- 3) Wait for 2 seconds.
- 4) Press the "Down" button until the roller shutter moves back and forth.
- 5) Repeat steps 3 and 4 four times.
  - *The last back and forth movement is brief.*
- 6) Place the roller shutter in the desired lower end limit position.
- 7) Briefly press the "Up" button.

**⚠** If the roller shutter reacts, repeat step 6.

- 8) Wait for 2 seconds.
- 9) Press the "Up" button until the roller shutter moves back and forth.
  - ▶ The new lower end limit position is programmed.

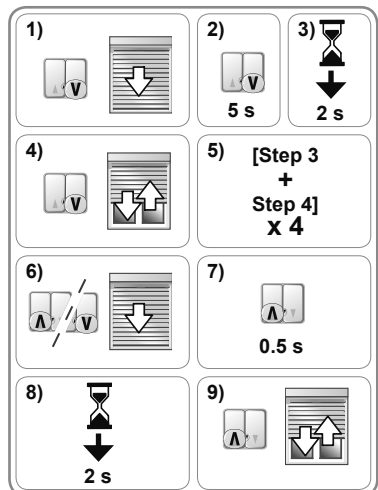

### 2. 4. 3. Restoring the original configuration

**✋** Use universal adjusting cable 9015971 (follow the instructions in the corresponding manual for connection), or use a non-locking double push-button switch.

#### 2. 4. 3. 1. With the universal adjusting cable for wired electronic motors

- Simultaneously press the adjusting cable "Up" and "Down" buttons until the roller shutter moves back and forth once, then again.
  - The drive is back in its original configuration.

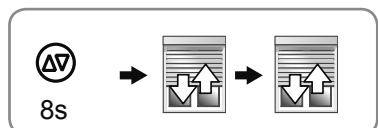

### 3. OPERATION AND MAINTENANCE

This drive does not require any maintenance operations

#### 3. 1. RAISING AND LOWERING THE ROLLER SHUTTER

- 1) Press the "Up" button:
  - The roller shutter is raised and automatically stops at the upper stop.
- 2) Press the "Down" button:
  - The roller shutter is lowered and automatically stops at the lower stop.

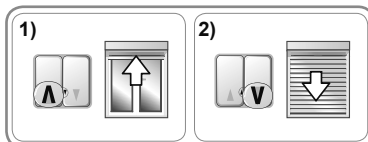

#### 3. 2. STOP FUNCTION

##### 3. 2. 1. With a non-locking double push-button switch

The driven product is moving.

- Simultaneously press the "Up" and "Down" buttons on the control point: the driven product stops automatically.

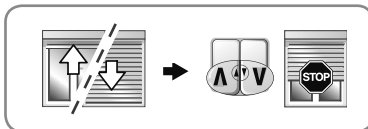

##### 3. 2. 2. With a locking double push-button switch

- 1) The driven product is moving upwards.
  - Press the "Up" button on the control point: the driven product stops automatically.
- 2) The driven product is moving downwards.
  - Press the "Down" button on the control point: the driven product stops automatically.

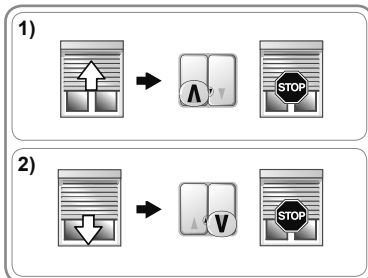

#### 3. 3. OBSTACLE DETECTION

Automatic obstacle detection only functions if the roller shutter is fitted with locks. Automatic obstacle detection protects the roller shutter apron and allows for any obstacles to be removed:

- If the roller shutter apron encounters an obstacle when moving downwards:
  - ▶ Either the roller shutter stops automatically.
  - ▶ Or it stops and is raised again automatically.
- If the roller shutter apron encounters an obstacle when moving upwards:
  - ▶ The roller shutter stops automatically.

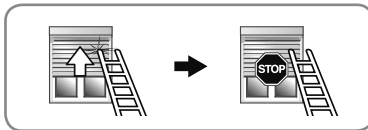
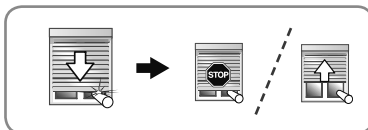

#### 3. 4. FROST PROTECTION

Frost protection functions in a similar way to obstacle detection:

- If the drive detects resistance, it does not start in order to protect the roller shutter apron.
  - ▶ The roller shutter remains in its initial position.

## 4. TIPS AND ADVICE ON OPERATION

### Questions about the Oximo WT?

Problems	Possible causes	Solutions
The roller shutter does not operate.	The overheating protection on the drive has been activated.	Wait for the drive to cool down.

## 5. TECHNICAL DATA

Power supply	230 V ~ 50 Hz
Operating temperature	- 20 °C to + 60 °C
Protection rating	IP 44
Electric insulation	Class I

 Somfy SAS, F-74300 CLUSES as manufacturer hereby declares that the drive covered by these instructions when marked for input voltage 230V~50Hz and used as intended according to these instructions, is in compliance with the essential requirements of the applicable European Directives and in particular of the Machinery Directive **2006/42/EC** and EMC Directive **2014/30/EU**.  
 The full text of the EU declaration of conformity is available at [www.somfy.com/ce](http://www.somfy.com/ce).  
 Christian REY, Approval manager, acting on behalf of Activity director, Cluses, 04/2016.

Esta guía es aplicable a todas las motorizaciones de Oximo WT, sea cual sea la versión de par/velocidad.

## ÍNDICE

<b>1. Información previa</b>	<b>50</b>	<b>3. Utilización y mantenimiento</b>	<b>58</b>
1. 1. Ámbito de aplicación	50	3. 1. Subida y bajada de la persiana	58
1. 2. Responsabilidad	50	3. 2. Función de PARADA	58
<b>2. Instalación</b>	<b>51</b>	3. 3. Detección de obstáculos	58
2. 1. Montaje	51	3. 4. Protección contra heladas	58
2. 2. Cableado	52	<b>4. Sugerencias y consejos de utilización</b>	<b>59</b>
2. 3. Puesta en marcha	53	<b>5. Datos técnicos</b>	<b>59</b>
2. 4. Sugerencias y consejos de instalación	55		

Oximo WT se puede montar indiferentemente a la derecha o a la izquierda. Se controla desde un punto de mando de tipo inversor de posición fija o momentánea.

Oximo WT está equipado con:

- una protección contra los obstáculos para proteger el paño de la persiana a la bajada;
- una protección contra heladas para proteger el paño de la persiana a la subida.

## 1. INFORMACIÓN PREVIA

### 1. 1. ÁMBITO DE APLICACIÓN

La motorización Oximo WT está diseñada para motorizar todo tipo de persianas que cumplan al menos una de las condiciones siguientes:

- El producto motorizado está controlado por un punto de mando de pulsación continua (radio o cable) (consulte el documento **Instrucciones de seguridad** adjunto).
- La zona de compresión se encuentra a una altura superior a 2,50 m con respecto al suelo o a cualquier nivel de acceso permanente.
- La persiana está equipada con un dispositivo de seguridad que impide el contacto con la zona de compresión (dispositivo de protección que no puede desmontarse sin una herramienta).
- El paño de la persiana se levantará 4 cm si se aplica una fuerza ascendente de 150 N sobre la última lama colocada a 16 cm de la posición que ocupa cuando está totalmente desplegada.

Si la persiana es de lamas entreabiertas, las aberturas no deben permitir el paso de una varilla de 5 mm de diámetro.

### 1. 2. RESPONSABILIDAD

Antes de instalar y utilizar la motorización, lea detenidamente esta guía. Además de las instrucciones que figuran en esta guía, siga también las instrucciones detalladas en el documento adjunto **Instrucciones de seguridad**.

**La motorización debe ser instalada por un profesional de la motorización y la automatización del hogar conforme a las instrucciones de Somfy y la reglamentación aplicable en el país de puesta en marcha.**

Queda prohibido el uso de la motorización fuera del ámbito de aplicación anteriormente citado. Dicho uso anularía, al igual que cualquier otro uso contrario a las instrucciones que figuran en esta guía y en el documento adjunto **Instrucciones de seguridad**, cualquier responsabilidad y garantía de Somfy.

Tras la instalación de la motorización, el instalador deberá informar a sus clientes de las condiciones de uso y mantenimiento de la motorización y hacerles entrega de las instrucciones de utilización y mantenimiento, así como del documento adjunto **Instrucciones de seguridad**. Cualquier operación de Servicio Posventa en la motorización requerirá la intervención de un profesional de la motorización y la automatización del hogar.

En caso de duda durante la instalación de la motorización o para obtener información adicional, consulte con un representante de Somfy o visite el sitio web [www.somfy.com](http://www.somfy.com).



**⚠** ¡Advertencia sobre seguridad!

**✋** ¡Atención!

**i** Información

## 2. INSTALACIÓN

- ✋** Instrucciones que debe seguir **obligatoriamente** el profesional de la motorización y la automatización del hogar que efectúe la instalación de la motorización.
- ✋** No deje caer, golpee, perfore ni sumerja nunca la motorización.
- ✋** Instale un punto de mando individual para cada motorización.
- ✋** No conecte nunca 2 puntos de mando a un mismo motor.
- ✋** Verifique la compatibilidad en caso de utilización de este motor con un sistema de bus (p. ej., sistema "KNX").

### 2. 1. MONTAJE

- ✋** Compruebe la robustez de la persiana y sus equipos.
- ✋** Asegúrese de que la motorización utilizada sea adecuada para el tamaño de la persiana con el fin de no dañar la persiana o el producto Somfy.
- i** Para obtener información sobre la compatibilidad de la motorización con la persiana y los accesorios, consulte con el fabricante de la persiana o con Somfy.

#### 2. 1. 1. Preparación de la motorización

- ✋** Asegúrese de que el diámetro interior del tubo sea igual o superior a 47 mm.

- 1) Monte los accesorios necesarios para la integración de la motorización en el tubo de enrollamiento:
  - la rueda motriz **a** únicamente en la motorización;
  - o bien la corona **b** y la rueda motriz **c** en la motorización.
- 2) Mida la longitud (L1) existente entre el borde interior de la cabeza de la motorización y el extremo de la rueda motriz.

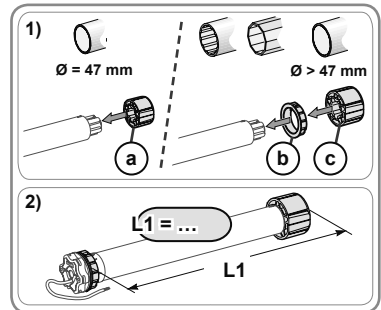

#### 2. 1. 2. Preparación del tubo

- ✋** Instale el motor Oximo WT en un tubo de enrollamiento con un grosor mínimo de 0,5 mm y con la cara interna lisa, sin presencia de soldaduras, engastes, pliegues, etc. en el interior del tubo.

- 1) Corte el tubo con la longitud deseada en función del producto motorizado.
- 2) Elimine las rebabas y virutas del tubo.
- 3) En el caso de los tubos de enrollamiento lisos, haga una muesca en las siguientes cotas:
  - d = 4 mm
  - d = 28 mm

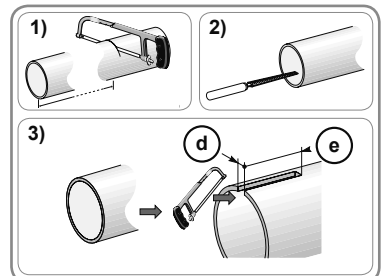

**2. 1. 3. Ensamblaje motorización - tubo**

- 1) Introduzca el motor deslizándolo dentro del tubo de enrollamiento. Para tubos de enrollamiento lisos, haga coincidir la muesca recortada sobre la corona.
- 2) La rueda motriz debe quedar bloqueada lateralmente en el tubo de enrollamiento:
  - Fije el tubo de enrollamiento a la rueda motriz por medio de 4 tornillos autorroscantes Ø 5 mm o 4 remaches pop de acero Ø 4,8 mm situados a una distancia entre 5 mm y 15 mm del extremo exterior de la rueda, sea cual sea el tubo de enrollamiento.

 Los tornillos o los remaches pop no deben fijarse al motor, sino únicamente a la rueda.

- O bien mediante el uso de un tope de rueda, en el caso de los tubos no lisos.

- 3) Fije el extremo de tubo al tubo de enrollamiento.

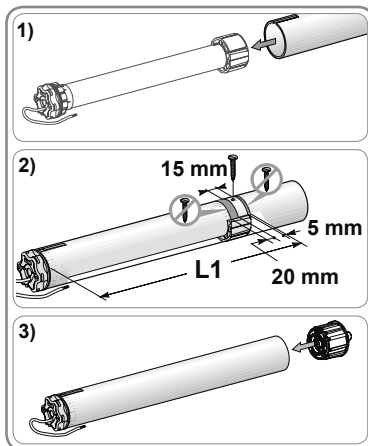

**2. 1. 4. Montaje del conjunto tubo-motorización**

- 1) Monte y fije el conjunto tubo-motorización en el soporte del extremo **f** y en el soporte de la motorización **g**:

 Asegúrese de que el conjunto tubo-motorización quede bloqueado sobre el soporte del extremo. Esta operación permite evitar que el conjunto tubo-motorización se salga de la fijación del soporte del extremo cuando la persiana llega al final de carrera inferior.

- 2) Coloque el clip de retención **h** en función del tipo de soporte.

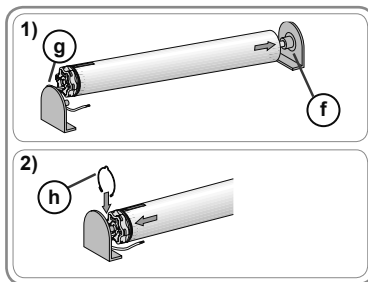



**2. 2. CABLEADO**

 Los cables que atraviesen una pared metálica interior deberán ir protegidos y aislados por un manguito o un tubo hueco.

 Sujete los cables para evitar cualquier contacto con las partes en movimiento.

 Si la motorización se utiliza en exterior y el cable de alimentación es de tipo H05-VVF, entonces instale el cable en un conducto resistente a los rayos UV (por ejemplo, bajo una canaleta).

 El cable de la motorización es desmontable. Si está deteriorado, sustitúyalo por otro idéntico.

 Deje accesible el cable de alimentación de la motorización: debe ser posible sustituirlo fácilmente.

 Para evitar la penetración de agua en la motorización, haga siempre un bucle en el cable de alimentación.

- Corte la alimentación eléctrica.
- Conecte la motorización siguiendo la información facilitada en la tabla siguiente:

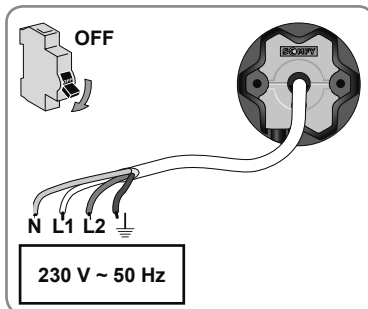
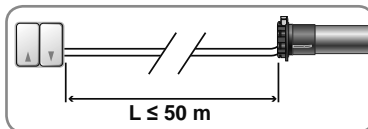

Cable				
Neutro (N)	Fase (L1)	Fase (L2)	Tierra (⊥)	
230 V ~ 50 Hz	Azul	Marrón	Negro	Verde-amarillo

## 2. 3. PUESTA EN MARCHA

### 2. 3. 1. Comprobación del sentido de rotación

- 1) Restablezca la corriente.
  - Pulse el botón "Subida" del punto de mando:
    - Si la persiana sube, el cableado es correcto y la puesta en marcha ha terminado.
    - Si la persiana baja, proceda al paso siguiente.
- 2) Corte la corriente.
  - Invierta el cable marrón y el cable negro conectados al punto de mando.
- 3) Restablezca la corriente.
  - Pulse el botón "Subida" para comprobar el sentido de rotación.

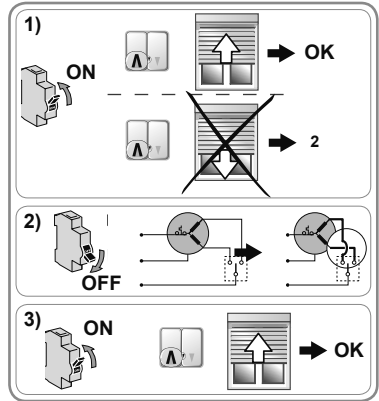

### 2. 3. 2. Ajuste de los finales de carrera

 Utilice el cable de ajuste universal 9015971 (siga las instrucciones indicadas en la guía correspondiente para la conexión) o utilice un interruptor de doble pulsador sin bloqueo.

El ajuste de los finales de carrera depende del tipo de uniones y cierres utilizados, así como de la presencia o no de topes en la última lama.

#### 2. 3. 2. 1. Con cierres y topes en la última lama

Si la persiana está equipada con cierres (F) y topes en la última lama (G), los finales de carrera se ajustan automáticamente una vez que se ha seguido este procedimiento:

- 1) Pulse los botones "Subida" y "Bajada" hasta el movimiento de subida-bajada de la persiana.
- 2) Pulse el botón "Subida" hasta el movimiento de subida-bajada de la persiana.
- 3) Pulse los botones "Subida" y "Bajada" hasta el movimiento de subida-bajada de la persiana.
  - ▶ Las posiciones de los finales de carrera se habrán memorizado.

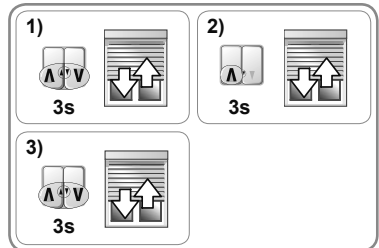
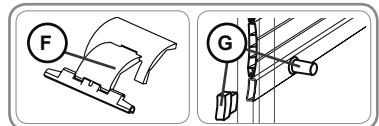

#### 2. 3. 2. 2. Con cierres pero sin topes en la última lama

Si la persiana está equipada con cierres (F) pero sin topes en la última lama (H), el final de carrera inferior se ajusta automáticamente, mientras que el final de carrera superior debe ajustarse con ayuda del punto de mando.

##### Ajuste del final de carrera superior

- 1) Pulse los botones "Subida" y "Bajada" hasta el movimiento de subida-bajada de la persiana.
- 2) Pulse el botón "Subida" hasta el movimiento de subida-bajada de la persiana.
- 3) Coloque la persiana en la posición deseada del final de carrera superior.
  - Si es necesario, ajuste la posición de la persiana mediante los botones "Subida" o "Bajada".
- 4) Pulse brevemente el botón "Bajada", seguido de una segunda pulsación del botón "Bajada" hasta el movimiento de subida-bajada de la persiana.
- 5) Pulse los botones "Subida" y "Bajada" hasta el movimiento de subida-bajada de la persiana.
  - ▶ La posición del final de carrera superior se habrá memorizado.

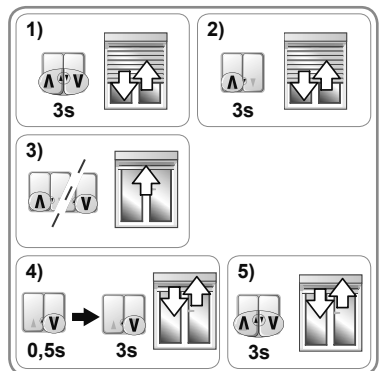
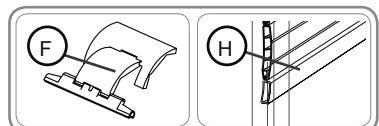

**2. 3. 2. 3. Con uniones flexibles y topes en la última lama**

Si la persiana está equipada con uniones flexibles (I) y topes en la última lama (G), el final de carrera superior se ajusta automáticamente, mientras que el final de carrera inferior debe ajustarse con ayuda del punto de mando.

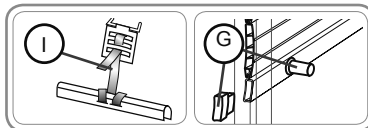

**Ajuste del final de carrera inferior**

- 1) Pulse los botones "Subida" y "Bajada" hasta el movimiento de subida-bajada de la persiana.
- 2) Pulse el botón "Subida" hasta el movimiento de subida-bajada de la persiana.
- 3) Coloque la persiana en la posición deseada del final de carrera inferior.
  - Si es necesario, ajuste la posición de la persiana mediante los botones "Subida" o "Bajada".
- 4) Pulse brevemente el botón "Subida", seguido de una segunda pulsación del botón "Subida" hasta el movimiento de subida-bajada de la persiana.
- 5) Pulse los botones "Subida" y "Bajada" hasta el movimiento de subida-bajada de la persiana.
  - ▶ La posición del final de carrera inferior se habrá memorizado.

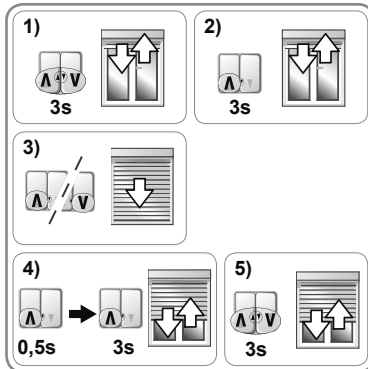

**2. 3. 2. 4. Con uniones flexibles pero sin topes en la última lama**

Si la persiana está equipada con uniones flexibles (I) pero sin topes en la última lama (H), los finales de carrera inferior y superior deben ajustarse con ayuda del punto de mando.

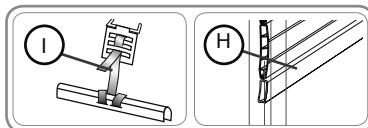

**Ajuste del final de carrera superior**

- 1) Pulse los botones "Subida" y "Bajada" hasta el movimiento de subida-bajada de la persiana.
- 2) Pulse el botón "Subida" hasta el movimiento de subida-bajada de la persiana.
- 3) Coloque la persiana en la posición deseada del final de carrera superior.
  - Si es necesario, ajuste la posición de la persiana mediante los botones "Subida" o "Bajada".
- 4) Pulse brevemente el botón "Bajada", seguido de una segunda pulsación del botón "Bajada" hasta el movimiento de subida-bajada de la persiana.

**Ajuste del final de carrera inferior**

- 5) Coloque la persiana en la posición deseada del final de carrera inferior.
  - Si es necesario, ajuste la posición de la persiana mediante los botones "Subida" o "Bajada".
- 6) Pulse brevemente el botón "Subida", seguido de una segunda pulsación del botón "Subida" hasta el movimiento de subida-bajada de la persiana.
- 7) Pulse los botones "Subida" y "Bajada" hasta el movimiento de subida-bajada de la persiana.
  - ▶ La posición del final de carrera inferior se habrá memorizado.

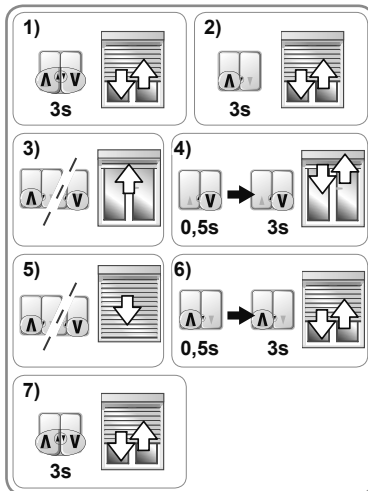

## 2. 4. SUGERENCIAS Y CONSEJOS DE INSTALACIÓN

### 2. 4. 1. Preguntas frecuentes acerca de Oximo WT

Problemas	Posibles causas	Soluciones
La persiana gira en el sentido contrario.	El cableado es incorrecto.	Compruebe el cableado y modifíquelo en caso necesario.
La persiana no funciona.	El cableado es incorrecto.	Compruebe el cableado y modifíquelo en caso necesario.
	La motorización esta en térmico.	Espere a que la motorización se enfríe.
	El punto de mando no es compatible.	Compruebe la compatibilidad y sustituya el punto de mando en caso necesario.
La persiana se detiene demasiado pronto.	La persiana sufre rozamientos durante sus desplazamientos: rozamiento en las correderas y la caja, interferencia entre el tubo de enrollado y la motorización, etc.	Compruebe la instalación de la persiana y corrija los eventuales rozamientos. Si el problema persiste, restablezca la configuración original de la motorización.
	La motorización ha sido instalada en una nueva persiana.	Restablezca la configuración original de la motorización; consulte la sección "Vuelta a la configuración original".
La persiana no se detiene en el final de carrera inferior.	Las fijaciones utilizadas no son adecuadas.	Compruebe que la persiana esté fijada al tubo de enrollamiento con uniones rígidas.
La persiana no se detiene en el final de carrera superior.	El sistema de bloqueo de la persiana en la posición superior no es adecuado.	Compruebe que la persiana esté equipada con topes atornillados en la última lama, topes fijos o separables integrados en las correderas o una última lama que haga la función de tope.

### 2. 4. 2. Reajuste de los finales de carrera

 Utilice el cable de ajuste universal 9015971 (siga las instrucciones indicadas en la guía correspondiente para la conexión) o utilice un interruptor de doble pulsador sin bloqueo.

El reajuste y la modificación de los finales de carrera dependen del tipo de uniones y cierres utilizados y de la presencia o no de topes en la última lama.

#### 2. 4. 2. 1. Con cierres y topes en la última lama

Si la persiana está equipada con cierres y topes en la última lama, los finales de carrera se ajustan automáticamente. Si es necesario, recupere la configuración original de la motorización (consulte la sección de vuelta a la configuración original).

**2. 4. 2. 2. Con cierres pero sin topes en la última lama**

Si la persiana está equipada con cierres pero sin topes en la última lama, el final de carrera superior se puede modificar.

**Reajuste del final de carrera superior**

**i** En este modo hay un tiempo de respuesta entre el punto de mando y la reacción del producto principal.

- 1) Coloque la persiana en la posición del final de carrera superior.
- 2) Pulse el botón "Subida" durante unos 5 segundos.
- 3) Espere 2 segundos.
- 4) Pulse el botón "Subida" hasta el movimiento de subida-bajada de la persiana.
- 5) Repita 4 veces los pasos 3 y 4.
  - *El último movimiento de subida-bajada es breve.*
- 6) Coloque la persiana en la posición deseada del final de carrera superior.
- 7) Pulse brevemente el botón "Bajada".

**!** Si la persiana reacciona, repita el paso 6.

- 8) Espere 2 segundos.
- 9) Pulse el botón "Bajada" hasta el movimiento de subida-bajada de la persiana.
  - ▶ La nueva posición del final de carrera superior se habrá memorizado.

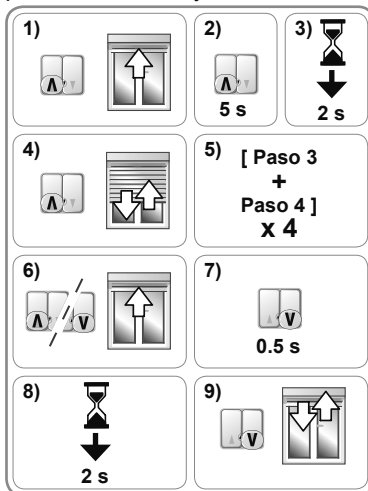

**2. 4. 2. 3. Con uniones flexibles y topes en la última lama**

Si la persiana está equipada con uniones flexibles y topes en la última lama, el final de carrera superior se ajusta automáticamente, mientras que el final de carrera inferior se puede modificar.

**Reajuste del final de carrera inferior**

**i** En este modo hay un tiempo de respuesta entre el punto de mando y la reacción del producto principal.

- 1) Coloque la persiana en la posición del final de carrera inferior.
- 2) Pulse el botón "Bajada" durante unos 5 segundos.
- 3) Espere 2 segundos.
- 4) Pulse el botón "Bajada" hasta el movimiento de subida-bajada de la persiana.
- 5) Repita 4 veces los pasos 3 y 4.
  - *El último movimiento de subida-bajada es breve.*
- 6) Coloque la persiana en la posición deseada del final de carrera inferior.
- 7) Pulse brevemente el botón "Subida".

**!** Si la persiana reacciona, repita el paso 6.

- 8) Espere 2 segundos.
- 9) Pulse el botón "Subida" hasta el movimiento de subida-bajada de la persiana.
  - ▶ La nueva posición del final de carrera inferior se habrá memorizado.

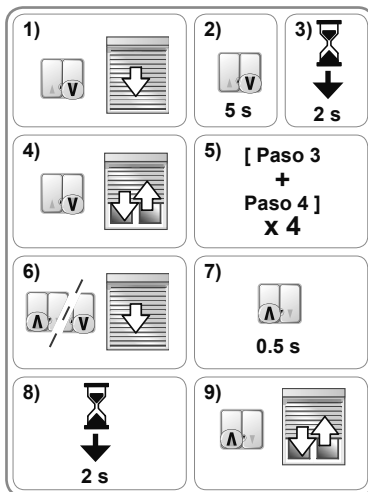

**2. 4. 2. 4. Con uniones flexibles pero sin topes en la última lama**

Si la persiana está equipada con uniones flexibles pero sin topes en la última lama, los finales de carrera inferior y superior se pueden modificar.

**Reajuste del final de carrera superior**

**i** En este modo hay un tiempo de respuesta entre el punto de mando y la reacción del producto principal.

- 1) Coloque la persiana en la posición del final de carrera superior.
- 2) Pulse el botón "Subida" durante unos 5 segundos.
- 3) Espere 2 segundos.
- 4) Pulse el botón "Subida" hasta el movimiento de subida-bajada de la persiana.
- 5) Repita 4 veces los pasos 3 y 4.
  - *El último movimiento de subida-bajada es breve.*
- 6) Coloque la persiana en la posición deseada del final de carrera superior.
- 7) Pulse brevemente el botón "Bajada".

**!** Si la persiana reacciona, repita el paso 6.

- 8) Espere 2 segundos.
- 9) Pulse el botón "Bajada" hasta el movimiento de subida-bajada de la persiana.
  - ▶ La nueva posición del final de carrera superior se habrá memorizado.

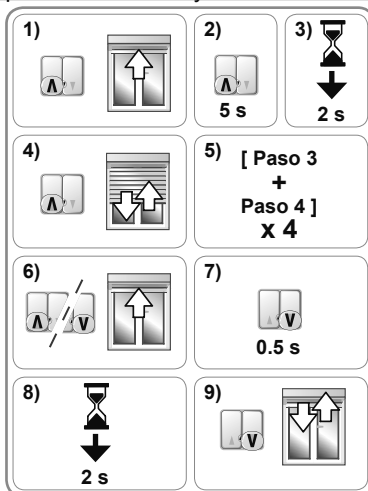

**Reajuste del final de carrera inferior**

**i** En este modo hay un tiempo de respuesta entre el punto de mando y la reacción del producto principal.

- 1) Coloque la persiana en la posición del final de carrera inferior.
- 2) Pulse el botón "Bajada" durante unos 5 segundos.
- 3) Espere 2 segundos.
- 4) Pulse el botón "Bajada" hasta el movimiento de subida-bajada de la persiana.
- 5) Repita 4 veces los pasos 3 y 4.
  - *El último movimiento de subida-bajada es breve.*
- 6) Coloque la persiana en la posición deseada del final de carrera inferior.
- 7) Pulse brevemente el botón "Subida".

**!** Si la persiana reacciona, repita el paso 6.

- 8) Espere 2 segundos.
- 9) Pulse el botón "Subida" hasta el movimiento de subida-bajada de la persiana.
  - ▶ La nueva posición del final de carrera inferior se habrá memorizado.

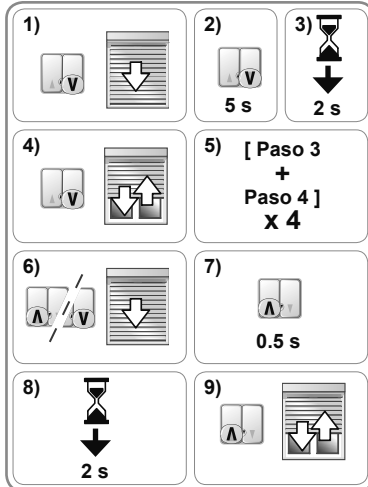

**2. 4. 3. Vuelta a la configuración original**

**!** Utilice el cable de ajuste universal 9015971 (siga las instrucciones indicadas en la guía correspondiente para la conexión) o utilice un interruptor de doble pulsador sin bloqueo.

- Pulse al mismo tiempo el botón "Subida" y el botón "Bajada" del cable de ajuste hasta que la persiana efectúe un primer movimiento de subida-bajada y luego un segundo movimiento.
  - La motorización volverá a estar en la configuración original.

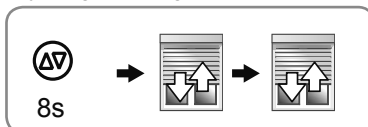

### 3. UTILIZACIÓN Y MANTENIMIENTO

Esta motorización no precisa ninguna operación de mantenimiento.

#### 3. 1. SUBIDA Y BAJADA DE LA PERSIANA

- 1) Pulse el botón "Subida":
  - La persiana subirá y se detendrá automáticamente en el tope superior.
- 2) Pulse el botón "Bajada":
  - La persiana bajará y se detendrá automáticamente en el tope inferior.

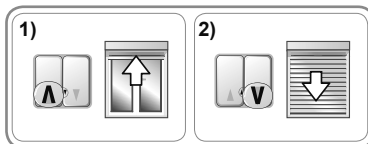

#### 3. 2. FUNCIÓN DE PARADA

##### 3. 2. 1. Con un interruptor de doble pulsador sin bloqueo

El producto motorizado está en movimiento.

- Pulse al mismo tiempo los botones "Subida" y "Bajada" del punto de mando: el producto motorizado se detendrá automáticamente.

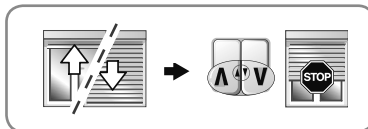

##### 3. 2. 2. Con un interruptor de doble pulsador con bloqueo

- 1) El producto motorizado está subiendo.
  - Pulse el botón "Subida" del punto de mando: el producto motorizado se detendrá automáticamente.
- 2) El producto motorizado está bajando.
  - Pulse el botón "Bajada" del punto de mando: el producto motorizado se detendrá automáticamente.

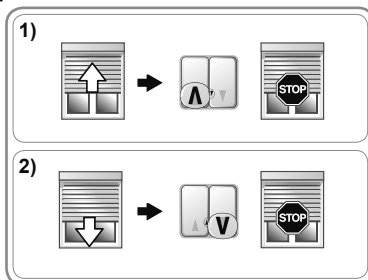

#### 3. 3. DETECCIÓN DE OBSTÁCULOS

La detección automática de obstáculos funciona únicamente si la persiana está equipada con cierres. El sistema de detección automática de obstáculos permite proteger el paño de la persiana y retirar los obstáculos:

- Si el paño de la persiana detecta un obstáculo en la "Bajada":
  - ▶ La persiana se detendrá automáticamente.
  - ▶ O bien se detendrá y volverá a subir automáticamente.
- Si el paño de la persiana detecta un obstáculo en la "Subida":
  - ▶ La persiana se detendrá automáticamente.

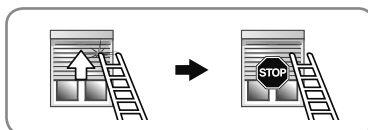
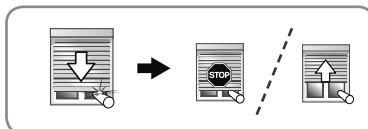

#### 3. 4. PROTECCIÓN CONTRA HELADAS

La protección contra heladas funciona como la detección de obstáculos:

- Si el motor detecta una resistencia, no se pondrá en marcha para proteger el paño de la persiana:
  - ▶ La persiana permanecerá en la posición inicial.



## 4. SUGERENCIAS Y CONSEJOS DE UTILIZACIÓN

### Preguntas frecuentes acerca de Oximo WT

Problemas	Posibles causas	Soluciones
La persiana no funciona.	La motorización esta en térmico.	Espere a que la motorización se enfríe.

## 5. DATOS TÉCNICOS

Alimentación	230 V ~ 50 Hz
Temperatura de funcionamiento	De -20 a +60 °C
Índice de protección	IP 44
Aislamiento eléctrico	Clase I

**CE** En virtud del presente documento, Somfy SAS, F-74300 CLUSES declara que, en tanto que fabricante de la motorización que cubren estas instrucciones, marcada para recibir alimentación a 230 V~50 Hz y utilizada tal y como se indica en las mismas, es conforme a las exigencias básicas de las Directivas europeas aplicables y, en particular, la Directiva de máquinas **2006/42/CE** y la Directiva de CEM **2014/30/UE**.

El texto completo de la declaración de conformidad en la UE se encuentra disponible en [www.somfy.com/ce](http://www.somfy.com/ce).

Christian Rey, responsable de homologaciones, en representación del director de la actividad, Cluses, 04/2016.

Este guia aplica-se a todas as monitorizações do Oximo WT, independentemente das variações de binário/velocidade.

## ÍNDICE

<b>1. Informações prévias</b>	<b>60</b>	<b>3. Utilização e manutenção</b>	<b>68</b>
1. 1. Domínio de aplicação	60	3. 1. Subida e "Descida" da persiana	68
1. 2. Responsabilidade	60	3. 2. Função STOP	68
<b>2. Instalação</b>	<b>61</b>	3. 3. Detecção de obstáculos	68
2. 1. Montagem	61	3. 4. Protecção contra o gelo	68
2. 2. Ligação eléctrica	62	<b>4. Sugestões e conselhos de utilização</b>	<b>69</b>
2. 3. Funcionamento	63	<b>5. Especificações técnicas</b>	<b>69</b>
2. 4. Sugestões e conselhos de instalação	65		

O Oximo WT pode ser instalado indiferentemente à direita ou à esquerda. É controlado a partir de um ponto de comando do tipo inversor para posição fixa ou momentânea.

O Oximo WT está equipado com:

- Uma protecção contra os obstáculos para proteger o painel da persiana na "Descida".
- Uma protecção contra o gelo para proteger o painel da persiana na subida.

## 1. INFORMAÇÕES PRÉVIAS

### 1. 1. DOMÍNIO DE APLICAÇÃO

A motorização do Oximo WT foi concebida para motorizar todos os tipos de persianas em relação a pelo menos uma das seguintes condições:

- O produto motorizado é controlado por um ponto de comando de pressão prolongada (rádio ou ligação filar), (ver documento **Instruções de segurança** anexo).
- A área de esmagamento situa-se a uma altura superior a 2,50 m do chão ou de qualquer nível de acesso permanente.
- A persiana está equipada com um dispositivo de segurança que impede qualquer contacto na área de esmagamento (dispositivo de protecção não desmontável sem ferramenta).
- É possível fazer subir o painel da persiana 4 cm ao aplicar uma força de 150 N para cima na lâmina final, colocada a 16 cm da sua posição totalmente desenrolada.

Se a persiana estiver com as lâminas semi-abertas, as lâminas não devem permitir a passagem de uma linha com 5 mm de diâmetro.

### 1. 2. RESPONSABILIDADE

Antes de instalar e de utilizar a motorização, leia atentamente este guia. Além das instruções descritas neste guia, respeite igualmente as instruções indicadas no documento anexo **Instruções de segurança**.

**A motorização deve ser instalada por um profissional da motorização e de automatismos domésticos, em conformidade com as instruções da Somfy e com a regulamentação aplicável no país de funcionamento.**

Qualquer utilização da motorização para além do domínio de aplicação aqui descrito não é permitida. Esta exclui, assim como qualquer incumprimento das instruções constantes deste guia e do documento anexo **Instruções de segurança**, qualquer responsabilidade e garantia da Somfy. O instalador deve informar os seus clientes das condições de utilização e de manutenção da monitorização e deve transmitir-lhes as instruções de utilização e de manutenção, bem como o documento anexo **Instruções de segurança**, depois de proceder à instalação da motorização. Qualquer operação do Serviço pós-venda sobre a motorização necessita da intervenção de um profissional da motorização e de automatismos domésticos.





Se tiver dúvidas sobre a instalação da motorização ou para obter informações complementares, consulte um agente Somfy ou consulte a página web [www.somfy.com](http://www.somfy.com).

 Aviso de segurança!



 Aviso!

 Informação

## 2. INSTALAÇÃO

-  Instruções a seguir **imperativamente** pelo profissional da motorização ou de automatismos domésticos aquando da instalação da motorização.
-  Nunca deixar cair, bater, perfurar ou imergir a motorização.
-  Instalar um ponto de comando individual para cada motorização.
-  Nunca ligar 2 pontos de comando num mesmo motor.
-  Verificar a compatibilidade em caso de utilização do motor com um sistema bus (ex: sistema "KNX").

### 2. 1. MONTAGEM

-  Controlar a robustez da persiana e dos seus equipamentos.
-  Assegurar-se de que a motorização utilizada está adaptada ao tamanho da persiana de forma a não danificar a persiana e/ou o produto Somfy.
-  Para obter informações sobre a compatibilidade da motorização da persiana e dos seus acessórios, consulte o fabricante da persiana ou a Somfy.

#### 2. 1. 1. Preparação da motorização

-  Assegurar-se de que o diâmetro interior do tubo é superior ou igual a 47 mm.
- 1) Montar os acessórios necessários à integração da motorização no tubo de enrolamento:
    - Seja apenas a roda **a** na motorização.
    - Seja a coroa **b** e a roda **c** na motorização.
  - 2) Medir o comprimento ( $L_1$ ) entre a extremidade interior da motorização e a extremidade da roda.

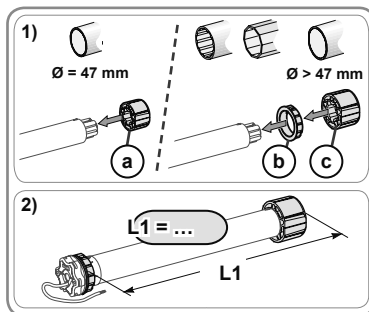

#### 2. 1. 2. Preparação do tubo

-  Instalar um motor Oximo WT num tubo de enrolamento com uma espessura mínima de 0,5 mm cuja face interna é lisa: sem a presença de soldadura, rebites, dobras, etc. no interior do tubo.
- 1) Cortar o tubo de enrolamento com o comprimento pretendido em função do produto motorizado.
  - 2) Limar as arestas do tubo de enrolamento e eliminar as aparas.
  - 3) No caso dos tubos de enrolamento lisos, fazer um corte em V com as seguintes medidas:
    - $d = 4$  mm
    - $e = 28$  mm

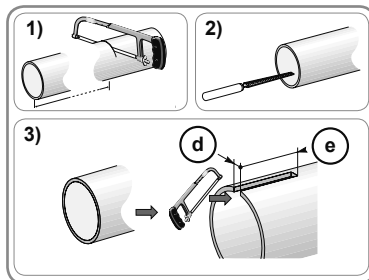

**2. 1. 3. Montagem motorização - tubo**

- 1) Introduzir o motor no tubo de enrolamento. Nos tubos de enrolamento lisos no interior, posicionar o corte em V no espigão da coroa.
- 2) A roda deve estar bloqueada em translação no tubo de enrolamento:
  - seja fixando o tubo de enrolamento à roda com a ajuda de 4 parafusos para metal Ø 5 mm de diâmetro ou 4 rebites cegos em aço Ø 4,8 mm de diâmetro colocados entre 5 mm e 15 mm da extremidade exterior da roda, seja qual for o tubo de enrolamento.
- 3) Fixar o terminal do tubo no tubo de enrolamento.

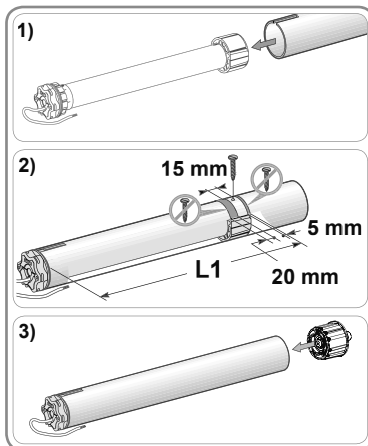

Os parafusos ou os rebites cegos não devem ser fixados sobre o motor, mas somente sobre a roda.

- Seja pela utilização de uma roda de paragem, para os tubos não lisos.

**2. 1. 4. Montagem do conjunto tubo - motorização**

- 1) Montar e fixar o conjunto tubo-motorização no terminal do suporte f e no suporte da motorização g:
  - Assegurar-se de que o conjunto tubo-motorização está bloqueado no terminal do suporte. Esta operação permite evitar que o conjunto tubo-motorização saia da fixação do terminal do suporte quando a persiana chegar à posição de fim de curso baixo.
- 2) Conforme o tipo de suporte, encaixar o anel bloqueio h.

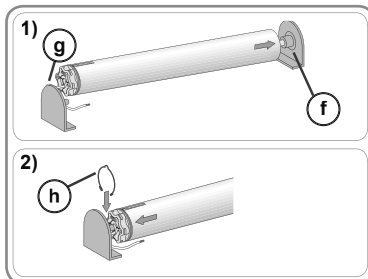

**2. 2. LIGAÇÃO ELÉCTRICA**

- ⚠ Os cabos que atravessarem uma parede interior metálica devem estar protegidos e isolados com uma manga ou capa.
  - ⚠ Ligar os cabos para evitar qualquer contacto com uma parte em movimento.
  - ⚠ Se a motorização for utilizada no exterior, e se o cabo de alimentação for do tipo H05-VVF, instalar o cabo numa tubagem resistente aos UV, por exemplo na calha.
  - ⚠ O cabo da motorização é desmontável. Se estiver danificado, substitua-o por um idêntico.
  - ✋ Deixar o cabo de alimentação da motorização acessível: a sua substituição deve ser fácil.
  - ✋ Fazer sempre uma curva no cabo de alimentação para evitar a penetração de água na motorização!
- Desligar a alimentação do sector.
  - Ligar a motorização segundo as informações do quadro abaixo:

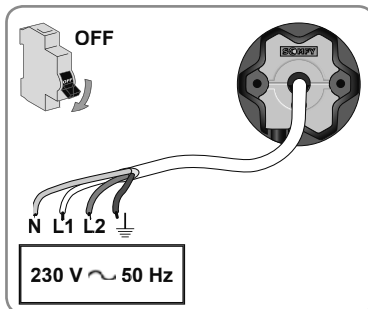
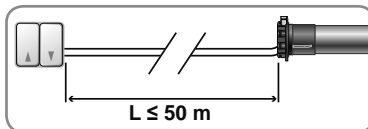

	Cabo			
	Neutro (N)	Fase (L1)	Fase (L2)	Terra (⊥)
<b>230 V ~ 50 Hz</b>	Azul	Castanho	Preto	Verde-amarelo

## 2. 3. FUNCIONAMENTO

### 2. 3. 1. Controlar o sentido de rotação

- 1) Restabelecer a corrente eléctrica.
  - Premir o botão "Cima" do ponto de comando:
    - Se a persiana subir, a ligação eléctrica está correcta e o funcionamento terminou.
    - Se a persiana descer, passar para a etapa seguinte.
- 2) Desligar a corrente eléctrica.
  - Inverter o fio castanho e o fio preto ligados ao ponto de comando.
- 3) Restabelecer a corrente eléctrica.
  - Premir o botão "Cima" para controlar o sentido de rotação.

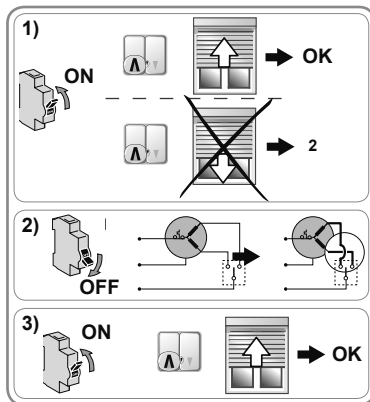

### 2. 3. 2. Definição dos fins de curso



Utilizar o cabo de regulação universal 9015971 (de acordo com as instruções descritas no guia correspondente para a ligação), ou utilizar um interruptor com botão duplo sem bloqueio.

A definição dos fins de curso depende do tipo de ligações e do bloqueio utilizado, bem como da presença ou não de batentes na lâmina final.

#### 2. 3. 2. 1. Com bloqueios e com batentes na lâmina final

Quando a persiana estiver equipada com bloqueios (F) e com batentes na lâmina final (G), os fins de curso são regulados automaticamente depois de ser realizado o procedimento seguinte:

- 1) Premir os botões "Cima" e "Baixo" até a persiana se movimentar.
- 2) Premir o botão "Cima" até a persiana se movimentar.
- 3) Premir os botões "Cima" e "Baixo" até a persiana se movimentar.
  - ▶ As posições dos fins de curso ficam registadas.

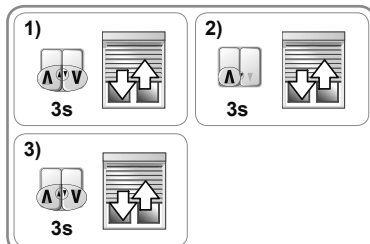
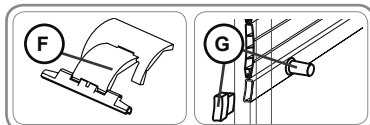

#### 2. 3. 2. 2. Com bloqueios e sem batentes na lâmina final

Quando a persiana estiver equipada com bloqueios (F) e sem batentes na lâmina final (H), o fim de curso baixo é regulado automaticamente até que o fim de curso alto seja regulado com a ajuda do ponto de comando.

##### Regulação de fim de curso alto

- 1) Premir os botões "Cima" e "Baixo" até a persiana se movimentar.
- 2) Premir o botão "Cima" até a persiana se movimentar.
- 3) Colocar a persiana na posição de fim de curso alto pretendida.
  - Se necessário, ajustar a posição da persiana com os botões "Cima" ou "Baixo".
- 4) Prima ligeiramente o botão "Baixo" e após um segundo prima o botão "Baixo" até a persiana se movimentar.
- 5) Premir os botões "Cima" e "Baixo" até a persiana se movimentar.
  - ▶ A posição de fim de curso alto fica registada.

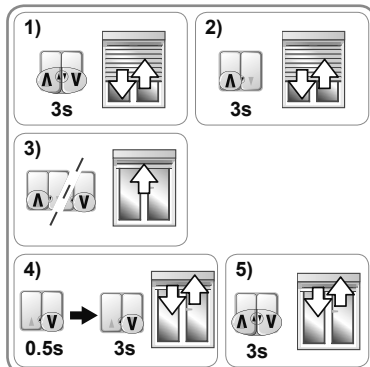
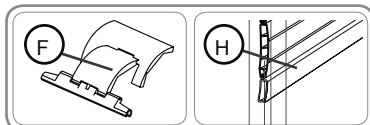

**2. 3. 2. 3. Com ligações flexíveis e com batentes na lâmina final**

Quando a persiana estiver equipada com ligações flexíveis (I) e com batentes na lâmina final (G), o fim de curso alto é regulado automaticamente até que o fim de curso baixo seja regulado com a ajuda do ponto de comando.

**Regulação de fim de curso baixo**

- 1) Premir os botões "Cima" e "Baixo" até a persiana se movimentar.
- 2) Premir o botão "Cima" até a persiana se movimentar.
- 3) Colocar a persiana na posição de fim de curso baixo pretendida.
  - Se necessário, ajustar a posição da persiana com os botões "Cima" ou "Baixo".
- 4) Prima ligeiramente o botão "Cima" e após um segundo prima o botão "Cima" até a persiana se movimentar.
- 5) Premir os botões "Cima" e "Baixo" até a persiana se movimentar.
  - ▶ A posição de fim de curso baixo fica registada.

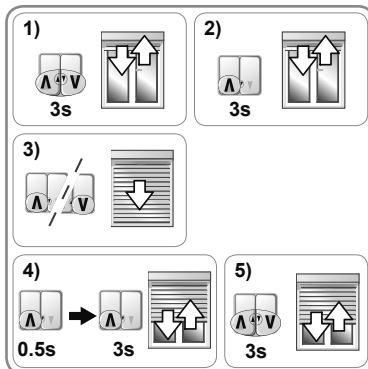
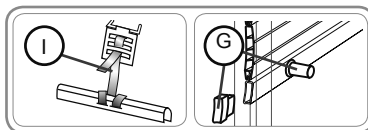

**2. 3. 2. 4. Com ligações flexíveis e sem batentes na lâmina final**

Quando a persiana estiver equipada com ligações flexíveis (I) e sem batentes na lâmina final (H), os fins de curso baixo e alto devem ser regulados com a ajuda do ponto de comando.

**Regulação de fim de curso alto**

- 1) Premir os botões "Cima" e "Baixo" até a persiana se movimentar.
- 2) Premir o botão "Cima" até a persiana se movimentar.
- 3) Colocar a persiana na posição de fim de curso alto pretendida.
  - Se necessário, ajustar a posição da persiana com os botões "Cima" ou "Baixo".
- 4) Prima ligeiramente o botão "Baixo" e após um segundo prima o botão "Baixo" até a persiana se movimentar.

**Regulação de fim de curso baixo**

- 5) Colocar a persiana na posição de fim de curso baixo pretendida.
  - Se necessário, ajustar a posição da persiana com os botões "Cima" ou "Baixo".
- 6) Prima ligeiramente o botão "Cima" e após um segundo prima o botão "Cima" até a persiana se movimentar.
- 7) Premir os botões "Cima" e "Baixo" até a persiana se movimentar.
  - ▶ A posição de fim de curso baixo fica registada.

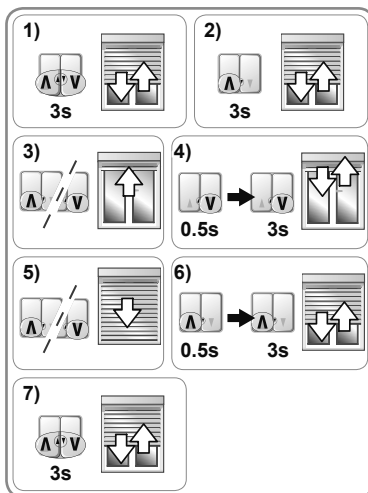
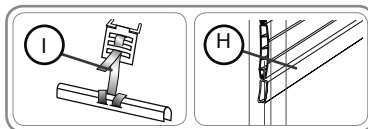

## 2. 4. SUGESTÕES E CONSELHOS DE INSTALAÇÃO

### 2. 4. 1. Perguntas sobre o Oximo WT?

Problemas	Causas possíveis	Soluções
A persiana roda para o sentido errado.	A ligação eléctrica não está correcta.	Verificar a ligação eléctrica e modificá-la, se necessário.
A persiana não funciona.	A ligação eléctrica não está correcta.	Verificar a ligação eléctrica e modificá-la, se necessário.
	A motorização está quente.	Aguardar até que a motorização arrefeça.
	O ponto de comando não é compatível.	Verificar a compatibilidade e substituir o ponto de comando, se necessário.
A persiana pára demasiado cedo.	A persiana é submetida a fricção nas suas deslocações: fricção ao nível das corrediças, da caixa, interferência entre o tubo de enrolamento e a motorização, etc.	Controlar a instalação da persiana e corrigir as eventuais fricções. Se o problema persistir, reponha a configuração de origem da motorização.
	A motorização foi instalada numa nova persiana.	Reponha a configuração de origem da motorização, consulte o capítulo "Repor a configuração de origem".
A persiana não pára no fim de curso baixo.	As fixações utilizadas não estão adaptadas.	Verificar se a persiana está fixada ao tubo de enrolamento com as ligações inflexíveis.
A persiana não pára no fim de curso alto.	O sistema de bloqueio da persiana na posição alta não está adaptado.	Verificar se a persiana está equipada com batentes aparafusados na lâmina final, com batentes fixos ou amovíveis integrados nas corrediças ou com uma lâmina final com função de batente.

### 2. 4. 2. Nova definição dos fins de curso

 Utilizar o cabo de regulação universal 9015971 (de acordo com as instruções descritas no guia correspondente para a ligação), ou utilizar um interruptor com botão duplo sem bloqueio.

A nova definição e a modificação dos fins de curso dependem do tipo de ligações e do bloqueio utilizado e da presença ou não de batentes na lâmina final.

#### 2. 4. 2. 1. Com bloqueios e com batentes na lâmina final

Quando a persiana estiver equipada com bloqueios e com batentes na lâmina final, os fins de curso são regulados automaticamente. Se necessário, reponha a configuração de origem (consulte o capítulo "Repor a configuração de origem".)

### 2. 4. 2. 2. Com bloqueios e sem batentes na lâmina final

Quando a persiana estiver equipada com bloqueios e sem batentes na lâmina final, o fim de curso alto pode ser modificado.

#### Nova regulação de fim de curso alto

**i** Neste modo, existe um tempo de resposta entre o ponto de comando e a reacção do produto portador.

- 1) Colocar a persiana no fim de curso alto.
  - 2) Premir o botão "Cima" pressionando cerca de 5 segundos.
  - 3) Aguardar 2 segundos.
  - 4) Premir o botão "Cima" até a persiana se movimentar.
  - 5) Repetir 4 vezes a etapa 3, a seguir a etapa 4.
    - *A última movimentação é rápida.*
  - 6) Colocar a persiana na posição de fim de curso alto pretendida.
  - 7) Prima brevemente o botão "Baixo".
- ⚠** Se a persiana reagir, passar para a etapa 6.
- 8) Aguardar 2 segundos.
  - 9) Premir o botão "Baixo" até a persiana se movimentar.
    - ▶ A nova posição de fim de curso alto fica registada.

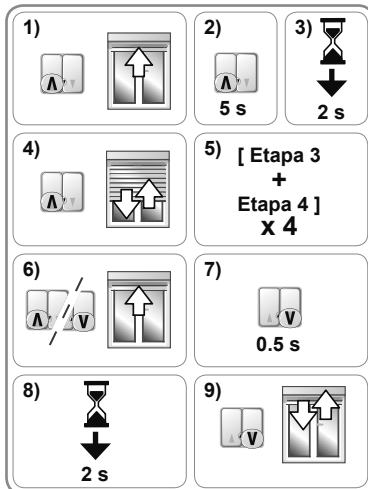

### 2. 4. 2. 3. Com ligações flexíveis e com batentes na lâmina final

Quando a persiana estiver equipada com ligações flexíveis e com batentes na lâmina final, o fim de curso alto é ajustado automaticamente podendo o fim de curso baixo ser modificado.

#### Nova regulação de fim de curso baixo

**i** Neste modo, existe um tempo de resposta entre o ponto de comando e a reacção do produto portador.

- 1) Colocar a persiana no fim de curso baixo.
  - 2) Premir o botão "Baixo" pressionando cerca de 5 segundos.
  - 3) Aguardar 2 segundos.
  - 4) Premir o botão "Baixo" até a persiana se movimentar.
  - 5) Repetir 4 vezes a etapa 3, a seguir a etapa 4.
    - *A última movimentação é rápida.*
  - 6) Colocar a persiana na posição de fim de curso baixo pretendida.
  - 7) Prima brevemente o botão "Cima".
- ⚠** Se a persiana reagir, passar para a etapa 6.
- 8) Aguardar 2 segundos.
  - 9) Premir o botão "Cima" até a persiana se movimentar.
    - ▶ A nova posição de fim de curso baixo fica registada.

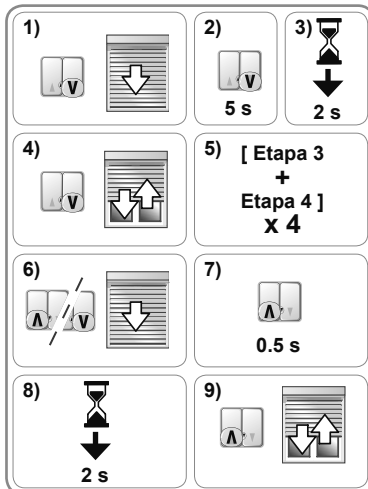



## 2. 4. 2. 4. Com ligações flexíveis e sem batentes na lâmina final

Quando a persiana estiver equipada com ligações flexíveis e sem batentes na lâmina final, os fins de curso baixo e alto podem ser modificados.

### Nova regulação de fim de curso alto

**i** Neste modo, existe um tempo de resposta entre o ponto de comando e a reacção do produto portador.

- 1) Colocar a persiana no fim de curso alto.
- 2) Premir o botão "Cima" pressionando cerca de 5 segundos.
- 3) Aguardar 2 segundos.
- 4) Premir o botão "Cima" até a persiana se movimentar.
- 5) Repetir 4 vezes a etapa 3, a seguir a etapa 4.
  - A última movimentação é rápida.
- 6) Colocar a persiana na posição de fim de curso alto pretendida.
- 7) Prima brevemente o botão "Baixo".

**⚠** Se a persiana reagir, passar para a etapa 6.

- 8) Aguardar 2 segundos.
- 9) Premir o botão "Baixo" até a persiana se movimentar.
  - ▶ A nova posição de fim de curso alto fica registada.

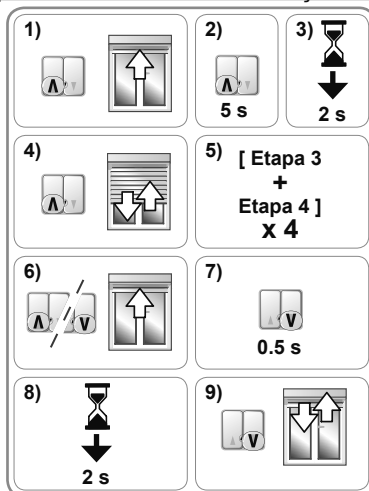

### Nova regulação de fim de curso baixo

**i** Neste modo, existe um tempo de resposta entre o ponto de comando e a reacção do produto portador.

- 1) Colocar a persiana no fim de curso baixo.
- 2) Premir o botão "Baixo" pressionando cerca de 5 segundos.
- 3) Aguardar 2 segundos.
- 4) Premir o botão "Baixo" até a persiana se movimentar.
- 5) Repetir 4 vezes a etapa 3, a seguir a etapa 4.
  - A última movimentação é rápida.
- 6) Colocar a persiana na posição de fim de curso baixo pretendida.
- 7) Prima brevemente o botão "Cima".

**⚠** Se a persiana reagir, passar para a etapa 6.

- 8) Aguardar 2 segundos.
- 9) Premir o botão "Cima" até a persiana se movimentar.
  - ▶ A nova posição de fim de curso baixo fica registada.

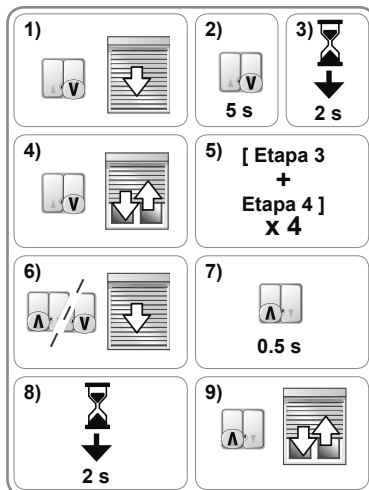

## 2. 4. 3. Repor a configuração de origem

**✋** Utilizar o cabo de regulação universal 9015971 (de acordo com as instruções descritas no guia correspondente para a ligação), ou utilizar um interruptor com botão duplo sem bloqueio.

- Premir ao mesmo tempo o botão "Cima" e o botão "Baixo" do cabo de regulação até que a persiana efectue um primeiro e depois um segundo movimento.

- A configuração de origem da motorização é novamente reposta.

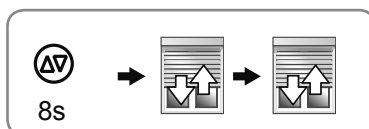

### 3. UTILIZAÇÃO E MANUTENÇÃO

Esta motorização não necessita de manutenção

#### 3. 1. SUBIDA E "DESCIDA" DA PERSIANA

- 1) Premir o botão "Cima":
  - A persiana sobe e pára automaticamente no batente alto.
- 2) Premir o botão "Baixo":
  - A persiana desce e pára automaticamente no batente baixo.

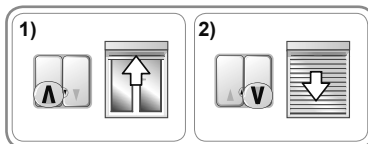

#### 3. 2. FUNÇÃO STOP

##### 3. 2. 1. Com um interruptor com botão duplo sem bloqueio

O produto motorizado está em movimento.

- Premir ao mesmo tempo os botões "Cima" "Baixo" do ponto de comando: o produto motorizado pára automaticamente.

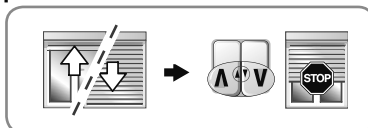

##### 3. 2. 2. Com um interruptor com botão duplo com bloqueio

- 1) O produto motorizado sobe.
  - Premir o botão "Cima" do ponto de comando: o produto motorizado pára automaticamente.
- 2) O produto motorizado desce.
  - Premir o botão "Baixo" do ponto de comando: o produto motorizado pára automaticamente.

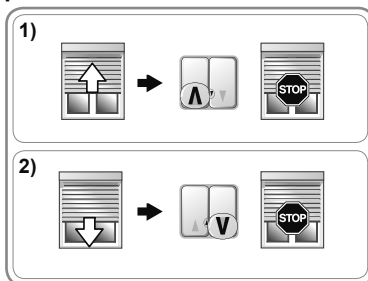

#### 3. 3. DETECÇÃO DE OBSTÁCULOS

A detecção automática de obstáculos funciona apenas se a persiana estiver equipada com bloqueios. A detecção automática de obstáculos permite proteger o painel da persiana e afastar os obstáculos:

- Se o painel da persiana encontrar um obstáculo a descer:
  - ▶ Se a persiana pára automaticamente.
  - ▶ Se a persiana parar e começar a subir automaticamente.
- Se o painel da persiana encontrar um obstáculo a subir:
  - ▶ A persiana pára automaticamente.

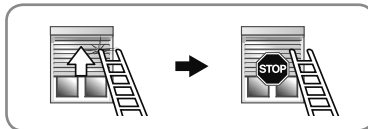
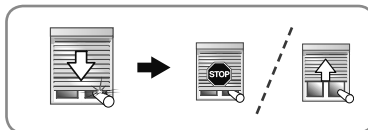

#### 3. 4. PROTECÇÃO CONTRA O GELO

A protecção contra o gelo funciona tal como a detecção de obstáculos:

- se o motor detectar uma resistência, este não entra em funcionamento para proteger o painel da persiana:
  - ▶ A persiana fica na posição inicial.

## 4. SUGESTÕES E CONSELHOS DE UTILIZAÇÃO

### Perguntas sobre o Oximo WT?

Problemas	Causas possíveis	Soluções
A persiana não funciona.	A motorização está quente.	Aguardar até que a motorização arrefeça.

## 5. ESPECIFICAÇÕES TÉCNICAS

Alimentação	230 V ~ 50 Hz
Temperatura de utilização	- 20 °C a + 60 °C
Grau de protecção	IP 44
Isolamento eléctrico	Classe I

**CE** Pela presente, a Somfy SAS, F-74300 CLUSES declara que o motor abrangido por estas instruções, marcado para ser alimentado a 230V~50Hz e utilizado como indicado nas mesmas, está conforme as exigências essenciais das Directivas Europeias aplicáveis e, em particular, da Directiva de Máquinas **2006/42/CE** e da Directiva CEM **2014/30/UE**.

O texto completo da declaração de conformidade da UE está disponível em [www.somfy.com/ce](http://www.somfy.com/ce).

Christian Rey, responsável pelas homologações, agindo em nome do Director da Actividade, Cluses, 04/2016.

# ΑΥΘΕΝΤΙΚΕΣ ΟΔΗΓΙΕΣ

Αυτές οι οδηγίες εφαρμόζονται σε κάθε ηλεκτροκίνηση με ΟΧΙΜΟ WT ανεξάρτητα από το συνδυασμό ροπή/ταχύτητας.

## ΠΕΡΙΕΧΟΜΕΝΑ

<b>1. Προκαταρκτικές πληροφορίες</b>	<b>70</b>	<b>3. Λειτουργία και συντήρηση</b>	<b>78</b>
1. 1. Πεδίο εφαρμογής	70	3. 1. Άνοδος και κάθοδος του ρολού	78
1. 2. Ευθύνη	70	3. 2. Λειτουργία ΣΤΟΠ	78
<b>2. Εγκατάσταση</b>	<b>71</b>	3. 3. Ανίχνευση εμποδίου	78
2. 1. Συναρμολόγηση	71	3. 4. Προστασία από τον παγετό	78
2. 2. Συνδεσμολογία	72	<b>4. Συμβουλές για την λειτουργία</b>	<b>79</b>
2. 3. Θέση λειτουργίας	73	<b>5. Τεχνικές πληροφορίες</b>	<b>79</b>
2. 4. Συμβουλές για την εγκατάσταση	75		

Το Oximo WT είναι δυνατόν να συναρμολογηθεί από την δεξιά ή την αριστερή πλευρά. Ελέγχεται από μία εντολή τύπου διακόπτη σταθερής ή στιγμιαίας θέσης.

Το Oximo WT διαθέτει:

- Προστασία κατά εμποδίων για την προστασία του ρολού κατά την «κάθοδο».
- Προστασία από τον παγετό για την προστασία του ρολού κατά την άνοδο.

## 1. ΠΡΟΚΑΤΑΡΚΤΙΚΈΣ ΠΛΗΡΟΦΟΡΊΕΣ

### 1. 1. ΠΕΔΊΟ ΕΦΑΡΜΟΓΉΣ

Το Oximo WT έχει σχεδιαστεί για όλους τους τύπους ρολών και τηρεί τουλάχιστον μία από τις ακόλουθες προϋποθέσεις:

- Η διαχείριση του προϊόντος ηλεκτροκίνησης ελέγχεται από εντολή σταθερού σημείου (ασύρματα ή ενσύρματα) (βλ. **Οδηγίες Ασφαλείας** αρχείο).
- Η ζώνη σύνθλιψης βρίσκεται σε μέγιστο ύψος 2,5 μ. Από το έδαφος ή σε επίπεδο με μόνιμη πρόσβαση.
- Το ρολό διαθέτει εξάρτημα ασφαλείας που εμποδίζει κάθε επαφή με τη ζώνης σύνθλιψης (εξάρτημα προστασίας που δεν αποσυναρμολογείται δίχως εργαλείο).
- Το ρολό μπορεί να ανέβει κατά 4 cm καθώς μία δύναμη 150 N εφαρμόζεται προς τα άνω στο τελευταίο έλασμα που βρίσκεται 16cm από την συνολική εκτεινόμενη θέση του.

Εάν το ρολό είναι με διάτρητα ελάσματα, τα ανοίγματα δεν επιτρέπουν να χωρέσει ράβδος διαμέτρου 5 mm.

### 1. 2. ΕΥΘΥΝΗ

Προτού εγκαταστήσετε και χρησιμοποιήσετε τον ηλεκτροκίνητο μηχανισμό διαβάστε προσεκτικά τις οδηγίες. Πέραν των οδηγιών που περιγράφονται σε αυτές τις σημειώσεις, τηρήστε επίσης τις αναλυτικές οδηγίες που επισυνάπτονται σε αυτό το αρχείο **Οδηγίες ασφαλείας**.

**Ο ηλεκτροκίνητος μηχανισμός πρέπει να τοποθετηθεί από επαγγελματία της ηλεκτροκίνησης και των αυτοματισμών οικιακής χρήσης σύμφωνα με τις οδηγίες και τους κανονισμούς που ισχύουν στη χώρα εγκατάστασης.**

Απαγορεύεται οποιαδήποτε χρήση του ηλεκτρικού μηχανισμού πέραν του πεδίου εφαρμογής όπως αυτό περιγράφεται ανωτέρω. Σε τέτοια χρήση αποκλείεται κάθε ευθύνη της Somfy και καθίσταται άκυρη η εγγύηση, εξίσου και στη μη συμμόρφωση με τις οδηγίες και το επισυναπτόμενο αρχείο **Οδηγίες ασφαλείας**.

Μετά την τοποθέτηση ο εγκαταστάτης οφείλει να ενημερώσει τους πελάτες του για τις συνθήκες χρήσης και συντήρησης του ηλεκτρικού μηχανισμού και να τους παρέχει οδηγίες χρήσης και συντήρησης καθώς και το επισυναπτόμενο αρχείο **Οδηγίες ασφαλείας**. Κάθε επέμβαση που αφορά Υπηρεσία Εξυπηρέτησης Μετά την Πώληση απαιτεί την παρέμβαση επαγγελματία της ηλεκτροκίνησης και των αυτοματισμών οικιακής χρήσης

Εάν παρουσιαστεί οποιαδήποτε αμφιβολία κατά τη διάρκεια της εγκατάστασης συμβουλευτείτε τον εκπρόσωπο της Somfy ή επισκεφτείτε την ιστοσελίδα [www.somfy.com](http://www.somfy.com).

## 2. ΕΓΚΑΤΑΣΤΑΣΗ

- ✋ Αυτές οδηγίες είναι **υποχρεωτικές** για τον επαγγελματία της ηλεκτροκίνησης και των αυτοματισμών οικιακής χρήσης.
- ✋ Προσοχή ώστε να μην υποστεί πτώση, κραδασμό, διάτρηση ή βύθιση σε υγρό.
- ✋ Τοποθετήστε ένα μεμονωμένο σημείο ελέγχου για κάθε ηλεκτρικό μηχανισμό.
- ✋ <129/Μη συνδέετε ποτέ 2 σημεία ελέγχου στον ίδιο κινητήρα.
- ✋ Επιβεβαιώστε τη συμβατότητα σε περίπτωση χρήσης αυτού του κινητήρα με σύστημα bus (π.χ.: a "ΚΝΧ" σύστημα).

### 2. 1. ΣΥΝΑΡΜΟΛΟΓΗΣΗ

- ✋ Ελέγξτε ότι το ρολό και τα εξαρτήματά του έχουν ορθή στήριξη.
- ✋ Σιγουρευτείτε ότι ο ηλεκτρικός μηχανισμός που χρησιμοποιήθηκε είναι ο κατάλληλος για το μέγεθος του ρολού ώστε να αποφευχθεί κίνδυνος ζημίας στο ρολό και/ή στο προϊόν Somfy.
- ℹ Για πληροφορίες ως προς τη συμβατότητα του ηλεκτρικού μηχανισμού ρολού και των εξαρτημάτων απευθυνθείτε στον κατασκευαστή του ρολού ή στην Somfy.

#### 2. 1. 1. Προετοιμασία ηλεκτροκίνησης

- ✋ Σιγουρευτείτε ότι η εσωτερική διάμετρος του άξονα είναι μεγαλύτερη ή ίση με 47 mm.

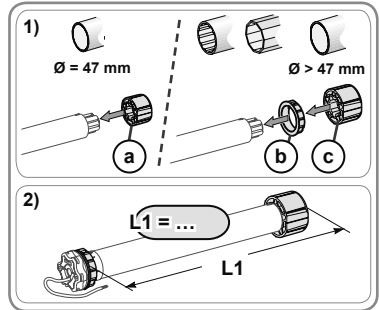

- 1) Συναρμολογήστε τα εξαρτήματα που απαιτούνται για την ηλεκτροκίνηση μέσα στον κυλινδρικό άξονα:
  - Είτε μόνο τη ρόδα **a** στον ηλεκτρικό μηχανισμό.
  - Ή την κορώνα **b** και τη ρόδα **c** πάνω στον ηλεκτρικό μηχανισμό.
- 2) Μετρήστε το μήκος ( $L_1$ ) μεταξύ της εσωτερικού άκρου της κεφαλής του μηχανισμού και του τέλους της ρόδας.

#### 2. 1. 2. Προετοιμασία άξονα

- ✋ Εγκαταστήστε ένα μοτέρ Oximo WT στον κυλινδρικό άξονα ελάχιστου πάχους 0.5 mm η εσωτερική επιφάνεια του οποίου είναι λεία (χωρίς συγκολλήσεις, πτυχώσεις ή αναδιπλώσεις κ.τ.λ. στο εσωτερικό του άξονα).

- 1) Κόψτε τον άξονα περιέλιξης στο επιθυμητό μήκος ανάλογα με το προϊόν που θα ηλεκτροκινήσει.
- 2) Αφαιρέστε όλα τα γρέζια.
- 3) Για να λειάνετε τους άξονες κόψτε μία εγκοπή στις ακόλουθες διαστάσεις:
  - $d = 4 \text{ mm}$
  - $t = 28 \text{ mm}$

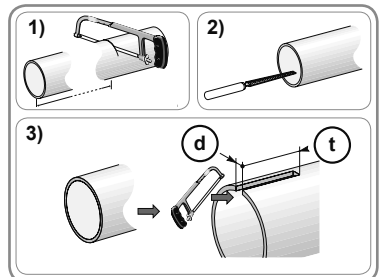

**2. 1. 3. Συναρμολόγηση κινητήρα - σωλήνα**

- 1) Γλιστρήστε το μοτέρ μέσα στον άξονα. Για λείους άξονες στο εσωτερικό, τοποθετήστε την εγκοπή στο προεξέχον τμήμα της κορώνας.
- 2) Η ρόδα θα πρέπει να αποτρέψει την κίνηση μπρος και πίσω μέσα στον άξονα.
  - Είτε στερεώνοντας τον άξονα περιέλιξης στην ρόδα χρησιμοποιώντας 4 βίδες  $\varnothing$  5 mm ή 4 ασφάλινα πριτσίνια  $\varnothing$  4,8 mm τοποθετημένα μεταξύ 5 mm του εξωτερικού άκρου της ρόδας, ανεξάρτητα από τον άξονα.

 Οι βίδες και τα πριτσίνια πρέπει να στερεώνονται μόνο πάνω στη ρόδα και όχι στον κινητήρα.

- Η χρησιμοποιώντας εμπλοκή ρόδας, για μη λείους άξονες.

- 3) Προσαρμόστε το άκρο του άξονα στον άξονα περιέλιξης.

**2. 1. 4. Συναρμολόγηση του συνόλου άξονας - μηχανισμός ηλεκτροκίνησης**

- 1) Συναρμολογήστε και στερεώστε το σύνολο άξονα – ηλεκτροκινητήρα πάνω στην βάση στήριξης **f** και στη βάση κεφαλής του ηλεκτρικού μηχανισμού **g**.

 Βεβαιωθείτε ότι το σύνολο άξονα – ηλεκτροκινητήρα έχει κλειδώσει στη βάση στήριξης. Αυτή η λειτουργία αποτρέπει να βγαίνει από την τελική βάση στήριξης η διάταξη άξονα – ηλεκτροκινητήρα όταν το ρολό φτάσει στο χαμηλότερο όριο του.

- 2) Ανάλογα με τον τύπο στήριξης, στερεώστε το δαχτύλιο στο **h** στη θέση του **h**.

**2. 2. ΣΥΝΔΕΣΜΟΛΟΓΙΑ**

 Τα καλώδια που διέρχονται διά μέσου ενός μεταλλικού εσωτερικού τοιχώματος πρέπει να προστατεύονται και να μονώνονται με επένδυση ή περίβλημα.

 Ασφαλίστε τα καλώδια για να αποφευχθεί η όποια επαφή με τα κινούμενα μέρη.

 Εάν ο ηλεκτρικός μηχανισμός χρησιμοποιείται σε εξωτερικό χώρο καθώς και εάν το καλώδιο τροφοδοσίας ρεύματος είναι τύπου H05-VVF τοποθετήστε το καλώδιο σε ένα αγωγό ανθεκτικό σε UV, π.χ. σε κανάλι.

 Το καλώδιο μετάδοσης κίνησης είναι αφαιρούμενο. Σε περίπτωση ζημίας αντικαθίσταται με ίδιο.

 Διατηρήστε το καλώδιο τροφοδοσίας σε προσβάσιμο σημείο ώστε να μπορεί να αντικατασταθεί εύκολα.

 Κάνετε πάντα ένα βρόχο στο καλώδιο τροφοδοσίας για να αποτρέψει την διείσδυση νερού στον ηλεκτρικό μηχανισμό.

- Απενεργοποιήστε την παροχή ρεύματος.
- Συνδέστε τον κινητήρα σύμφωνα με τις παρακάτω πληροφορίες:

Καλώδιο			
Ουδέτερος (N)	Φάση (L1)	Φάση (L2)	Γείωση ( $\perp$ )
230 V ~ 50 Hz Μπλε	Καφέ	Μαύρο	Πράσινο-κίτρινο

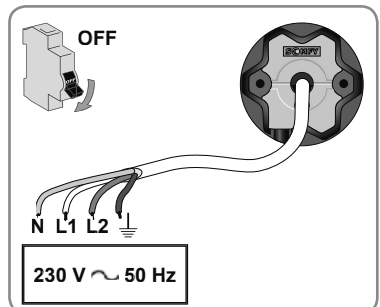
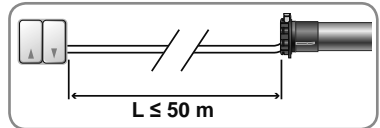
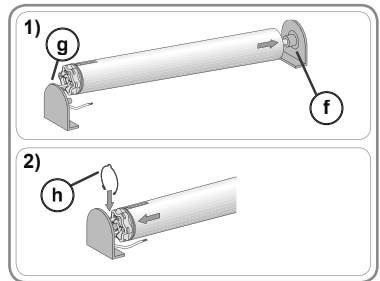
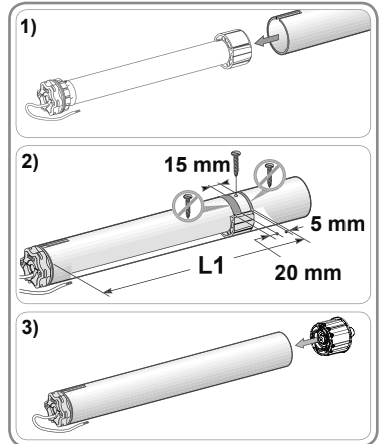

## 2. 3. ΘΈΣΗ ΛΕΙΤΟΥΡΓΙΑΣ

### 2. 3. 1. Ελεγχος κατεύθυνσης περιστροφής

1) Επαναφορά ρεύματος.

- Πατήστε το κουμπί "Πάνω" του σημείου ελέγχου:
  - Εάν το ρολό ανεβαίνει πάνω η συνδεσμολογία είναι σωστή και η θέση σε λειτουργία έχει ολοκληρωθεί.
  - Εάν το ρολό κατεβαίνει κάτω, προχωρήστε στο επόμενο βήμα.

2) Κάνετε διακοπή ρεύματος.

- Αντιστρέψτε το καφέ καλώδιο και το μαύρο καλώδιο που συνδέονται στο σημείο ελέγχου.

3) Επαναφέρετε το ρεύμα.

- Πατήστε το κουμπί "Πάνω" για να ελέγξετε την κατεύθυνση περιστροφής.

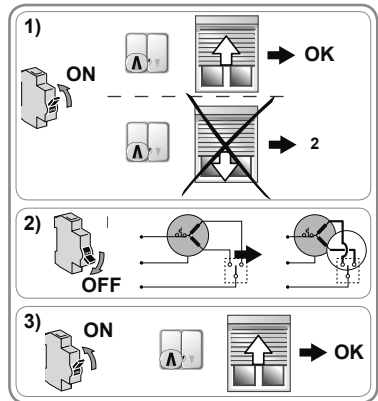

### 2. 3. 2. Ρύθμιση τερματικών ορίων

Χρησιμοποιήστε ρυθμιστή γενικής χρήσης 9015971 (ακολουθήστε τις οδηγίες που ανταποκρίνονται στο εγχειρίδιο σύνδεσης), ή χρησιμοποιήστε διπλό διακόπτη μπουτόν χωρίς κλειδίωμα.

Η ρύθμιση των τερματικών ορίων εξαρτάται από τον τύπο των συνδέσμων και κλειδαριών που χρησιμοποιούνται καθώς και από την παρουσία ή απουσία στοπ στο τελικό έλασμα.

#### 2. 3. 2. 1. Με δέστρες ασφαλείας και στοπ στο τελικό έλασμα

Εάν το ρολό διαθέτει δέστρες ασφαλείας (F) και στοπ στο τελικό έλασμα (G), τα τερματικά όρια ρυθμίζονται αυτόματα εφόσον ακολουθηθεί η κάτωθι διαδικασία:

- 1) Πατήστε τα κουμπιά "Πάνω" και "Κάτω" έως ότου το ρολό κινηθεί πίσω - μπρος.
- 2) Πατήστε το κουμπί "Πάνω" έως ότου το ρολό κινηθεί πίσω - μπρος.
- 3) Πατήστε το κουμπί "Πάνω" και "Κάτω" έως ότου το ρολό κινηθεί πίσω - μπρος.
  - ▶ Οι θέσεις των τερματικών ορίων προγραμματίστηκαν.

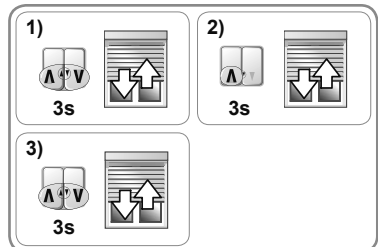
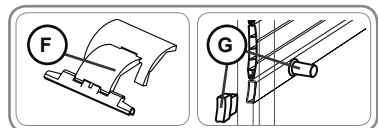

#### 2. 3. 2. 2. Με δέστρες ασφαλείας και χωρίς στοπ στο τελικό έλασμα

Όταν το ρολό διαθέτει δέστρες ασφαλείας (F) και δεν έχει στοπ στο τελικό έλασμα (H), το χαμηλότερο όριο ορίζεται αυτόματα ενώ το άνω όριο θα πρέπει να οριστεί με τη βοήθεια του σημείου ελέγχου.

##### Ρύθμιση άνω ορίου

- 1) Πατήστε τα κουμπιά "Πάνω" και "Κάτω" έως ότου το ρολό κινηθεί πίσω - μπρος.
- 2) Πατήστε το κουμπί "Πάνω" έως ότου το το ρολό κινηθεί πίσω - μπρος.
- 3) Τοποθετήστε το ρολό στο επιθυμητή θέση τερματικού σημείου.
  - Εάν είναι απαραίτητο, ρυθμίστε τη θέση του ρολού χρησιμοποιώντας τα κουμπιά "Πάνω" ή "Κάτω".
- 4) Πατήστε στιγμιαία το κουμπί "Κάτω" και μετά πατήστε το ξανά μέχρι να κινηθεί πίσω και μπρος.
- 5) Πατήστε το κουμπιά "Πάνω" και "Κάτω" έως ότου το ρολό κινηθεί πίσω και μπρος.
  - ▶ Η πάνω θέση τερματικού σημείου προγραμματίστηκε.

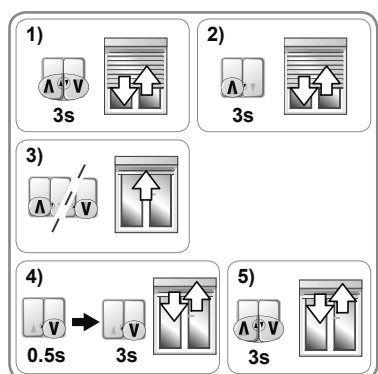
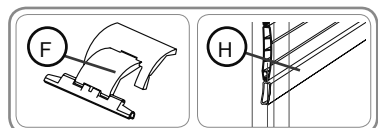

**2. 3. 2. 3. Με ελάσματα και στοπ στο τελευταίο έλασμα**

Όταν το ρολό διαθέτει ευέλικτες συνδέσμους (I) και στοπ στο τελευταίο έλασμα (G), η άνω θερματική θέση ρυθμίζεται αυτόματα ενώ το κατώτερο σημείο πρέπει να ρυθμιστεί με τη χρήση του σημείου ελέγχου.

**Ρύθμιση του κάτω θερματικού σημείου**

- 1) Πατήστε τα κουμπιά "Πάνω" και "Κάτω" έως ότου το ρολό να κινηθεί πίσω και μπρος.
- 2) Πατήστε το κουμπί "Πάνω" έως ότου το ρολό να κινηθεί πίσω και μπρος.
- 3) Τοποθετήστε το ρολό στην επιθυμητή θέση κατώτερου ορίου.
  - Εάν είναι απαραίτητο, ρυθμίστε τη θέση του ρολού με τη χρήση του κουμπιού "Πάνω" ή "Κάτω".
- 4) Πατήστε στιγμιαία το κουμπί "Πάνω" και μετά πιέστε το ξανά ώσπου το ρολό να κινηθεί πίσω και μπρος.
- 5) Πατήστε τα κουμπιά "Πάνω" και "Κάτω" έως ότου το ρολό κινηθεί πίσω – μπρος.
  - ▶ Η θέση κατώτερου ορίου προγραμματίστηκε.

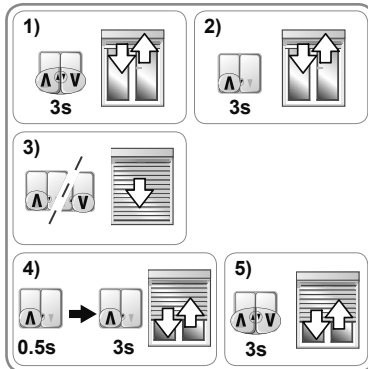
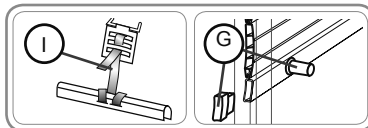

**2. 3. 2. 4. Με ελάσματα και στοπ στο τελευταίο έλασμα**

Όταν το ρολό διαθέτει ελάσματα (I) και δεν διαθέτει στοπ στο τελικό έλασμα (H), το κατώτερο και το ανώτερο σημείο ορίζονται από το σημείο ελέγχου.

**Ρύθμιση θερματικής διαδρομής άνω σημείου**

- 1) Πιέστε τα κουμπιά "Πάνω" και "Κάτω" έως ότου το ρολό κινηθεί πίσω - μπρος.
- 2) Πατήστε το κουμπί "Πάνω" έως ότου ρολό κινηθεί πίσω - μπρος.
- 3) Τοποθετήστε το ρολό στην επιθυμητή άνω θερματική.
  - Εάν είναι απαραίτητο, ρυθμίστε τη θέση του ρολού χρησιμοποιώντας τα κουμπιά "Πάνω" ή "Κάτω".
- 4) Πατήστε στιγμιαία το κουμπί "Κάτω" και μετά πατήστε το ξανά μέχρι να κινηθεί πίσω και μπρος.

**Ρύθμιση θερματικής διαδρομής κάτω σημείου**

- 5) Τοποθετήστε το ρολό στην επιθυμητή κατώτερη θέση.
  - Εάν είναι απαραίτητο, ρυθμίστε τη θέση του ρολού χρησιμοποιώντας τα κουμπιά "Πάνω" ή "Κάτω".
- 6) Πατήστε στιγμιαία το κουμπί "Πάνω" και μετά ξαναπατήστε το έως ότου κινηθεί πίσω και μπρος.
- 7) Πατήστε τα κουμπιά "Πάνω" και "Κάτω" έως ότου το ρολό κινηθεί πίσω και μπρος.
  - ▶ Η θέση κατώτερου ορίου προγραμματίστηκε.

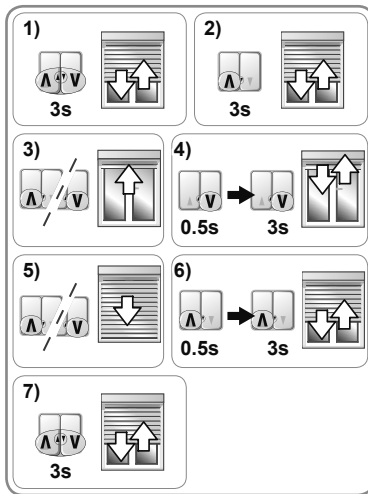
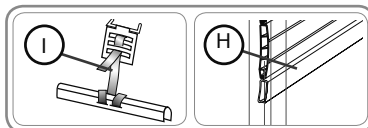



## 2. 4. ΣΥΜΒΟΥΛΕΣ ΓΙΑ ΤΗΝ ΕΓΚΑΤΑΣΤΑΣΗ

### 2. 4. 1. Ερωτήσεις για το Οξίμο WT?

Προβλήματα	Πιθανά αίτια	Λύσεις
Το ρολό περιστρέφεται προς τη λάθος κατεύθυνση.	Η συνδεσμολογία είναι λανθασμένη.	Ελέγξτε την συνδεσμολογία και τροποποιήστε όπου απαιτείται.
Το ρολό δεν λειτουργεί.	Η συνδεσμολογία είναι λανθασμένη.	Ελέγξτε την συνδεσμολογία και τροποποιήστε όπου απαιτείται.
	Η προστασία υπερθέρμανσης έχει ενεργοποιηθεί.	Αναμείνατε να κρυώσει ο κινητήρας.
	Το σημείο ελέγχου δεν είναι συμβατό.	Ελέγξτε τη συμβατότητα και αντικαταστήστε το σημείο εντολής εάν απαιτείται.
Το ρολό σταματά πολύ σύντομα.	Το ρολό συναντά τριβή καθώς κινείται: τριβή στους οδηγούς και στην κασέτα, παρεμπόδιση μεταξύ της περιέλιξης του άξονα και της γλύστρας, κλπ.	Ελέγξτε την εγκατάσταση του ρολού και διορθώστε τα πιθανά σημεία τριβών. Εάν το πρόβλημα παραμένει, επαναφέρετε τον ηλεκτρικό μηχανισμό στην αρχική διαμόρφωση.
	Ο ηλεκτρικός μηχανισμός έχει τοποθετηθεί σε ένα νέο ρολό.	Επαναφέρετε τον ηλεκτρικό μηχανισμό στην αρχική διαμόρφωση (ανατρέξτε στην ενότητα με τίτλο "Αποκαθιστώντας την αρχική διαμόρφωση").
Το ρολό δεν σταματά στο κατώτερο τερματικό σημείο.	Τα στηρίγματα που χρησιμοποιήθηκαν είναι ακατάλληλα.	Ελέγξτε ότι το ρολό είναι ασφαλισμένο στην περιέλιξη άξονα με άκαμπτους συνδέσμους.
Το ρολό δεν σταματά στο ανώτερο τερματικό σημείο.	Το σύστημα ασφάλισης του ρολού στην πάνω θέση δεν ενδείκνυται.	Ελέγξτε ότι το ρολό διαθέτει στοπ βιδωμένα στο τελικό έλασμα, σταθερά ή αποσπώμενα που ενσωματώνονται στις ράγες του οδηγού ή ένα τελικό έλασμα λειτουργεί ως στοπ.

### 2. 4. 2. Επαναρύθμιση τερματικών

 Χρησιμοποιήστε καλώδιο 9015971 (ακολουθήστε τις οδηγίες που περιγράφονται στο εγχειρίδιο για τη σύνδεση) ή χρησιμοποιήστε ένα διπλό διακόπτη μπουτόν χωρίς ασφάλιση.

Η εκ νέου ρύθμιση και προσαρμογή των ορίων εξαρτάται από τον τύπο των συνδέσμων και των εξαρτημάτων που χρησιμοποιήθηκαν καθώς και από την παρουσία ή απουσία στοπ στο τελικό έλασμα.

#### 2. 4. 2. 1. Με δέστρες ασφαλείας και στοπ στο τελικό έλασμα

Όταν το ρολό διαθέτει δέστρες ασφαλείας και στοπ στο τελικό έλασμα, τα τερματικά όρια ρυθμίζονται αυτόματα. Εάν είναι απαραίτητο, επαναφέρετε στην αρχική διαμόρφωση (ανατρέξτε στην ενότητα με τίτλο "Αποκαθιστώντας την αρχική διαμόρφωση").

**2. 4. 2. 2. Με δέστρες ασφαλείας και χωρίς στοπ στο τελικό έλασμα**

Όταν το ρολό διαθέτει δέστρες ασφαλείας και είναι χωρίς στοπ στο τελικό έλασμα, το ανώτερο όριο μπορεί να προσαρμοστεί.

**Επαναρύθμιση του ανώτερου ορίου ρύθμισης**

**i** Σε αυτή τη λειτουργία, υπάρχει ένας χρόνος απόκρισης μεταξύ ενεργοποίησης του σημείου ελέγχου και αντίδρασης από την εφαρμογή.

- 1) Τοποθετήστε το ρολό στο ανώτερο τερματικό σημείο.
- 2) Πατήστε το κουμπί "Πάνω" περίπου για 5 δευτερόλεπτα.
- 3) Περιμένετε για 2 δευτερόλεπτα.
- 4) Πατήστε το κουμπί "Πάνω" έως ότου το ρολό κινηθεί πίσω - μπρος.
- 5) Επαναλάβετε βήματα 3 και 4 τέσσερις φορές.
  - Η τελευταία κίνηση πίσω – μπρος είναι στιγμιαία.
- 6) Τοποθετήστε το ρολό στο επιθυμητό άνω όριο.
- 7) Πατήστε στιγμιαία το κουμπί "Κάτω".

**!** Εάν το ρολό αντιδρά επαναλάβετε το βήμα 6.

- 8) Περιμένετε για 2 δευτερόλεπτα.
- 9) Πατήστε το κουμπί "Κάτω" έως ότου το ρολό κινηθεί πίσω και μπρος.
  - ▶ Το νέο άνω όριο προγραμματίστηκε.

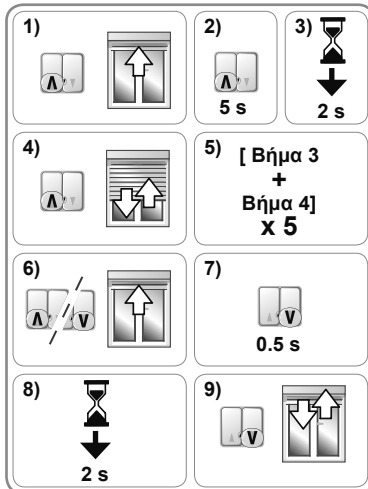

**2. 4. 2. 3. Με ελάσματα και με στοπ στο τελικό έλασμα**

Όταν το ρολό διαθέτει ελάσματα και στοπ στο τελικό έλασμα, το άνω όριο ρυθμίζεται αυτόματα ενώ το κάτω όριο μπορεί να προσαρμοστεί.

**Επαναρύθμιση κατώτερου ορίου**

**i** Σε αυτή τη λειτουργία, υπάρχει χρόνος απόκρισης μεταξύ ενεργοποίησης του σημείου ελέγχου και αντίδρασης από την εφαρμογή.

- 1) Τοποθετήστε το ρολό στο κατώτερο όριο.
- 2) Πατήστε το κουμπί "Κάτω" για 5 δευτερόλεπτα περίπου.
- 3) Περιμένετε για 2 δευτερόλεπτα.
- 4) Πατήστε το κουμπί "Κάτω" έως ότου το ρολό κινηθεί πίσω και μπρος.
- 5) Επαναλάβετε τα βήματα 3 και 4 τέσσερις φορές.
  - Η τελευταία κίνηση πίσω – μπρος είναι στιγμιαία.
- 6) Τοποθετήστε το ρολό στην επιθυμητό κατώτερο όριο.
- 7) Πατήστε στιγμιαία το κουμπί "Πάνω".

**!** Εάν το ρολό αντιδράσει, επαναλάβετε το βήμα 6.

- 8) Περιμένετε για 2 δευτερόλεπτα.
- 9) Πατήστε το κουμπί "Πάνω" έως ότου το ρολό κινηθεί πίσω μπρος.
  - ▶ Το νέο κατώτερο όριο προγραμματίστηκε.

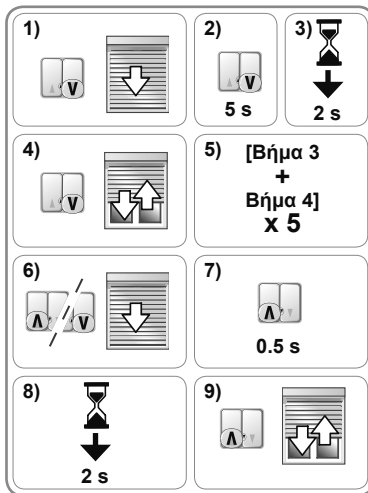

## 2. 4. 2. 4. Με ελάσματα και χωρίς στοπ στο τελικό έλασμα

Όταν το ρολό διαθέτει ελάσματα και χωρίς στοπ στο τελικό έλασμα το κατώτερο και το ανώτερο όριο μπορούν να προσαρμοστούν.

### Επαναρύθμιση του άνω ορίου

**i** Σε αυτή τη λειτουργία, υπάρχει χρόνος απόκρισης μεταξύ ενεργοποίησης του σημείου ελέγχου και αντίδρασης από το τελικό προϊόν.

- 1) Τοποθετήστε το ρολό στο άνω τερματικό όριο.
- 2) Πατήστε το κουμπί "Πάνω" περίπου για 5 δευτερόλεπτα.
- 3) Περιμένετε για 2 δευτερόλεπτα.
- 4) Πατήστε το κουμπί "Πάνω" έως ότου το ρολό κινηθεί πίσω και μπρος.
- 5) Επαναλάβετε τα βήματα 3 και 4 τέσσερις φορές.
  - Η τελευταία πίσω – μπρος κίνηση θα είναι στιγμιαία.
- 6) Τοποθετήστε το ρολό στον επιθυμητό άνω όριο.
- 7) Πατήστε στιγμιαία το κουμπί "Κάτω".

**!** Εάν το ρολό αντιδράσει, επαναλάβετε το βήμα 6.

- 8) Περιμένετε για 2 δευτερόλεπτα.
- 9) Πατήστε το κουμπί "Κάτω" έως ότου το ρολό κινηθεί πίσω – μπρος.
  - ▶ Το νέο άνω όριο προγραμματίστηκε.

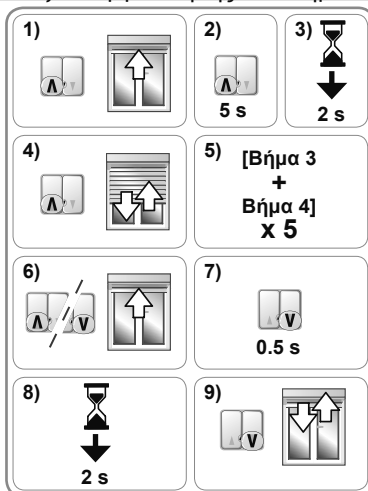

### Επαναρύθμιση του κατώτερου τερματικού ορίου

**i** Σε αυτή τη λειτουργία, υπάρχει χρόνος απόκρισης μεταξύ ενεργοποίησης του σημείου ελέγχου και αντίδρασης από το τελικό προϊόν.

- 1) Τοποθετήστε το ρολό στο κατώτερο όριο.
- 2) Πατήστε το κουμπί "Κάτω" για 5 δευτερόλεπτα περίπου.
- 3) Περιμένετε για 2 δευτερόλεπτα.
- 4) Πατήστε το κουμπί "Κάτω" έως ότου το ρολό κινηθεί πίσω - μπρος.
- 5) Επαναλάβετε τα βήματα 3 και 4 τέσσερις φορές.
  - Η τελευταία κίνηση πίσω – μπρος είναι στιγμιαία.
- 6) Τοποθετήστε το ρολό στο κατώτερο επιθυμητό σημείο.
- 7) Πατήστε στιγμιαία το κουμπί "Πάνω".

**!** Εάν το ρολό αντιδράσει, επαναλάβετε το βήμα 6.

- 8) Περιμένετε για 2 δευτερόλεπτα.
- 9) Πατήστε το κουμπί "Πάνω" έως ότου το ρολό κινηθεί πίσω - μπρος.
  - ▶ Η νέα θέση κατώτερου ορίου προγραμματίστηκε.

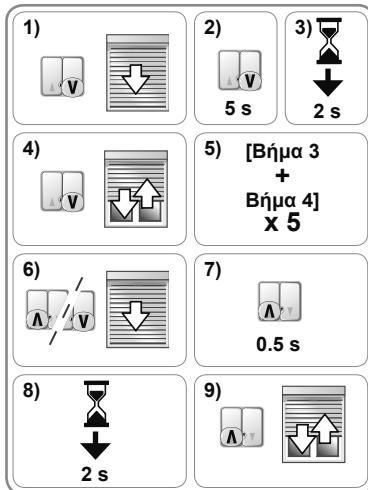

## 2. 4. 3. Αποκαθιστώντας την αρχική διαμόρφωση

**Hand** Χρησιμοποιήστε καλώδιο 9015971 (ακολουθήστε τις οδηγίες που περιγράφονται στο εγχειρίδιο για τη σύνδεση) ή χρησιμοποιήστε ένα διπλό διακόπτη μπουτόν χωρίς ασφάλιση.

- Πατήστε ταυτόχρονα το πλήκτρο "Πάνω" και "Κάτω" του ρυθμιστή μέχρι το ρολό να κινηθεί πίσω – μπρος μία φορά και μετά μία δεύτερη.
  - Ο ηλεκτρικός μηχανισμός είναι εκ νέου σε αρχική διαμόρφωση.

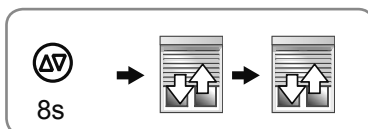

### 3. ΛΕΙΤΟΥΡΓΙΑ ΚΑΙ ΣΥΝΤΗΡΗΣΗ

Αυτός ο ηλεκτρικός μηχανισμός δεν απαιτεί καμία συντήρηση

#### 3. 1. ΑΝΟΔΟΣ ΚΑΙ ΚΑΘΟΔΟΣ ΤΟΥ ΡΟΛΟΥ

- 1) Πατήστε το κουμπί "Πάνω":
  - Το ρολό ανεβαίνει και αυτόματα σταματάει στο άνω σημείο.
- 2) Πατήστε το κουμπί "Κάτω":
  - Το ρολό κατεβαίνει και αυτόματα σταματάει στο κάτω σημείο.

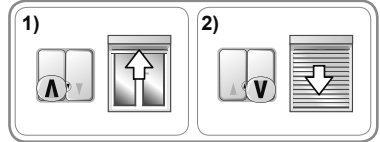

#### 3. 2. ΛΕΙΤΟΥΡΓΙΑ ΣΤΟΠ

##### 3. 2. 1. Με ένα διπλό διακόπτη μπουτόν χωρίς ασφάλιση

Το προϊόν ηλεκτροκίνησης βρίσκεται σε κίνηση.

- Πατήστε ταυτόχρονα τα κουμπιά "Πάνω" και "Κάτω" του σημείου ελέγχου: το προϊόν ηλεκτροκίνησης σταματά αυτόματα.

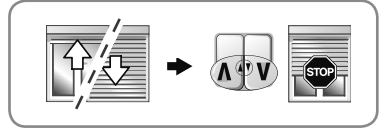

##### 3. 2. 2. Με ένα διακόπτη διπλής πίεσης με κλειδί

- 1) Το προϊόν ηλεκτροκίνησης κινείται προς την άνοδο.
  - Πατήστε το κουμπί "Πάνω" στο σημείο ελέγχου: το προϊόν ηλεκτροκίνησης σταματά αυτόματα.
- 2) Το προϊόν ηλεκτροκίνησης κινείται προς την κάθοδο.
  - Πατήστε το κουμπί "Κάτω" στο σημείο ελέγχου: το προϊόν ηλεκτροκίνησης σταματά αυτόματα.

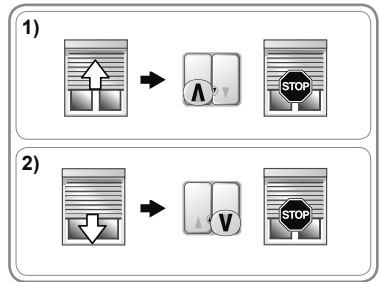

#### 3. 3. ΑΝΪΧΝΕΥΣΗ ΕΜΠΟΔΪΟΥ

Αυτόματη ανίχνευση εμποδίου λειτουργεί μόνο όταν το ρολό διαθέτει δέσμες ασφαλείας. Η αυτόματη ανίχνευση εμποδίου προστατεύει την ποδιά του ρολού και επιτρέπει να απομακρυνθούν πιθανά εμπόδια:

- Εάν το κατωκάσι του ρολού συναντήσει εμπόδιο κατά την κίνηση καθόδου:
  - ▶ Είτε το ρολό σταματά αυτόματα.
  - ▶ Η σταματά και ανεβαίνει ξανά αυτόματα.
- Εάν το κατωκάσι του ρολού συναντήσει εμπόδιο κατά την κίνηση ανόδου:
  - ▶ Το ρολό σταματά αυτόματα.

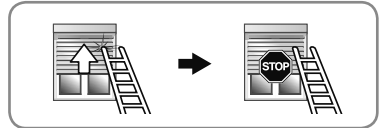
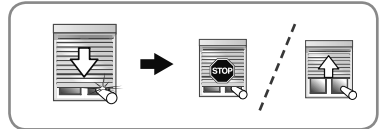

#### 3. 4. ΠΡΟΣΤΑΣΪΑ ΑΠΌ ΤΟΝ ΠΑΓΕΤΟ

Η προστασία από τον παγετό λειτουργεί με παρόμοιο τρόπο όπως και για την ανίχνευση εμποδίου:

- Εάν ο κινητήρας ανιληφθεί εμπόδιο δεν ξεκινά για να προστατεύσει πτο κατωκάσι του ρολού.
  - ▶ Το ρολό παραμένει στην αρχική του θέση.

## 4. ΣΥΜΒΟΥΛΕΣ ΓΙΑ ΤΗΝ ΛΕΙΤΟΥΡΓΙΑ

Ερωτήσεις σχετικά με τα Οξίμο WT?

Προβλήματα	Πιθανά αίτια	Λύσεις
Το ρολό δεν λειτουργεί.	Η λειτουργία υπερθέρμανσης έχει ενεργοποιηθεί.	Αναμείνατε μέχρι να κρυώσει

## 5. ΤΕΧΝΙΚΕΣ ΠΛΗΡΟΦΟΡΙΕΣ

Τροφοδοσία ηλεκτρικού ρεύματος	230 V ~ 50 Hz
Θερμοκρασία χρήσης	- 20 °C to + 60 °C
Δείκτης προστασίας	IP 44
Ηλεκτρική μόνωση	Class I

**C E** Με την παρούσα, η Somfy SAS, F-74300 CLUSES δηλώνει ως κατασκευαστής ότι ο μηχανισμός που καλύπτεται από αυτές τις οδηγίες, εφόσον φέρει σήμανση για τροφοδοσία 230V~50Hz και χρησιμοποιείται με τον τρόπο που υποδεικνύεται στις παρούσες οδηγίες, συμμορφώνεται με τις ουσιαστικές απαιτήσεις των εφαρμοζόμενων ευρωπαϊκών οδηγιών και ειδικότερα με την οδηγία **2006/42/ΕΚ** για τις μηχανές και την οδηγία ΗΜΣ **2014/30/ΕΕ**.

Το πλήρες κείμενο της δήλωσης συμμόρφωσης με την ΕΕ διατίθεται στην ιστοσελίδα [www.somfy.com/ce](http://www.somfy.com/ce).

Ο Christian Rey, υπεύθυνος εγκρίσεων, ο οποίος ενεργεί για λογαριασμό του Διευθυντή Τομέα, Cluses, 04/2016.

# ORIGINAL BRUGSANVISNING

Denne brugsanvisning gælder for alle Oximo WT-motorenheder uanset drejningsmoment/hastighed.

## INDHOLD

<b>1. Forudgående oplysninger</b>	<b>80</b>	<b>3. Anvendelse og vedligeholdelse</b>	<b>88</b>
1. 1. Anvendelsesområde	80	3. 1. Op- og nedrulning af rulleskodden	88
1. 2. Erstatningsansvar	80	3. 2. STOP-funktion	88
<b>2. Installation</b>	<b>81</b>	3. 3. Registrering af hindringer	88
2. 1. Montering	81	3. 4. Frostbeskyttelse	88
2. 2. Kabelføring	82	<b>4. Tip og anbefalinger til brugen</b>	<b>89</b>
2. 3. Ibrugtagning	83	<b>5. Tekniske data</b>	<b>89</b>
2. 4. Tip og anbefalinger til installation	85		

Oximo WT kan installeres både til højre og til venstre. Den betjenes ved hjælp af et styringspunkt med omskifter med fast eller midlertidig omskifter.

Oximo WT er udstyret med:

- En anordning som beskytter rulleskodden mod at støde ind i en hindring på ved ned.
- En anordning som beskytter rulleskodden mod frost på ved op.

## 1. FORUDGÅENDE OPLYSNINGER

### 1. 1. ANVENDELSESOMRÅDE

Oximo WT-motorenheden er beregnet til at motorisere alle typer rulleskodder under overholdelse af mindst en af følgende betingelser:

- Det motoriserede produkt styres af et styringspunkt ved at holde knappen trykket nede (trådløst eller kabelforbundet), (se vedlagte **Sikkerhedsforskrifter**).
- Sammenrulningsområdet befinder sig 2,50 m over gulvet eller på ethvert niveau med permanent adgang.
- Rulleskodden er udstyret med en sikkerhedsanordning, som forhindrer enhver kontakt med sammenrulningsområdet (en beskyttelsesanordning som ikke kan åbnes uden værktøj).
- Rulleskodden kan løftes 4 cm, når der trykkes med en kraft på 150 N opad på den sidste tremme, placeret 16 cm fra den helt udrullede position.

Hvis rulleskodderne er i åben position må der ikke være mere end 5 mm mellemrum i diameter mellem lamellerne.

### 1. 2. ERSTATNINGSANSVAR

Læs denne installationsvejledning grundigt, før motorenheden installeres og tages i brug. Det er vigtigt at overholde de detaljerede instruktioner i de vedlagte **Sikkerhedsforskrifter** foruden instruktionerne i denne vejledning.





**Motorenheden skal installeres af en autoriseret motoriserings- og automatiseringsinstallatør i overensstemmelse med Somfys instruktioner og gældende lovgivning i brugslandet.**

Al anden anvendelse af motorenheden end den, der er beskrevet ovenfor er forbudt. Hvis instruktionerne i denne installationsvejledning samt i de vedlagte **Sikkerhedsforskrifter** ikke følges, bortfalder Somfys ansvar og garanti.



Installatøren skal informere sine kunder om, hvordan motorenheden bruges og vedligeholdes, og han skal sørge for at udlevere brugs- og vedligeholdelsesvejledningen samt de vedlagte **Sikkerhedsforskrifter** efter installationen af motorenheden. Al servicearbejde på motorenheden skal foretages af en autoriseret motoriserings- og automatiseringsinstallatør.

Hvis du er i tvivl om installationen af motorenheden, eller hvis du har spørgsmål, er du velkommen til at kontakte din Somfy-repræsentant eller besøge os på [www.somfy.com](http://www.somfy.com).

## 2. INSTALLATION

-  Det er **meget vigtigt**, at den autoriserede motoriserings- og automatiseringsinstallatør følger instrukserne under installationen af motorenheden.
-  Motorenheden må aldrig tabes på gulvet, stødes, gennembøres eller sænkes ned i vand.
-  Installer et styringspunkt for hver motorenhed.
-  Slut aldrig 2 styringspunkter til den samme motor.
-  Kontroller at denne motor er kompatibel med en busteknologi såsom "KNX".

### 2. 1. MONTERING

-  Kontroller om rulleskoddens og dets udstyr er robust nok.
-  Sørg for, at den anvendte motorenhed passer til rulleskoddens størrelse for ikke at risikere at beskadige rulleskoddens og/eller Somfy-produktet.
-  Yderligere oplysninger om motorenhedens kompatibilitet med rulleskoddens og dens udstyr fås ved at rette henvendelse til fabrikanten af rulleskoddens eller til Somfy.

#### 2. 1. 1. Klargøring af motorenheden

-  Sørg for, at rørets indvendige diameter er mindst 47 mm.
- 1) Monter de elementer, der er nødvendige for at indføre motorenheden i spiralrøret:
  - Enten kun hjulet **a** på motorenheden.
  - Eller kransen **b** og hjulet **c** på motorenheden.
- 2) Mål længden ( $L_1$ ) mellem den indvendige kant på motorenhedens hoved og hjulets yderpunkt.

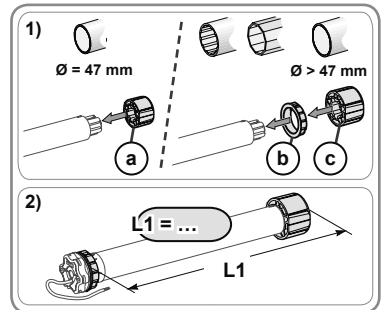

#### 2. 1. 2. Klargøring af røret

-  Installer en Oximo WT-motorenhed i et spiralrør på minimum 0,5 mm med glat inderside: ingen sammensvejsninger, krympning, bøjning osv. inde i røret.
- 1) Afkort spiralrøret til den ønskede længde i forhold til den genstand, der skal motoriseres.
- 2) Slib enderne på spiralrøret, og fjern spåner.
- 3) Hvis røret er glat, skæres et indsnit med følgende mål:
  - $d = 4 \text{ mm}$
  - $e = 28 \text{ mm}$

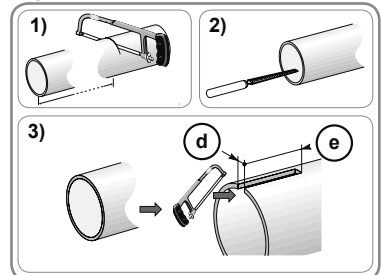

**2. 1. 3. Samling af motorenhed - rør**

- 1) Før motorenheden ind i spiralrøret. Sæt noten på kransens tap, hvis spiralrøret er glat indvendigt.
  - 2) Hjulet skal være blokeret i spiralrøret:
    - Enten ved at fastgøre spiralrøret på hjulet ved hjælp af 4 parkerskruer Ø 5 mm eller 4 popnitter i stål Ø 4,8 mm og placere det mellem 5 mm og 15 mm fra hjulets udvendige ende, uanset hvilket spiralrør, der anvendes.
- ☞ Skruerne eller popnitterne må ikke sættes fast på motoren, kun på hjulet.
- Enten ved hjælp af en hjulstopper ved rør, der ikke er glatte.
- 3) Sæt endestykket på spiralrøret.

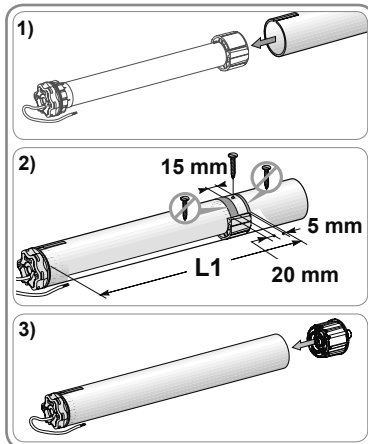

**2. 1. 4. Montering af rør og motorenhed samlet**

- 1) Monter, og sæt rør- og motorenheden fast samlet til endestykket **f** og til motorenhedens beslag **g**:
  - ☞ Kontroller, at rør- og motorenheden sidder fast på endestykket. Dette forhindrer, at rør- og motorenheden falder ud af endestykket, når rulleskodden er nået ned til den nedre yderposition.
- 2) Afhængig af typen af endestykke skal der bruges en stopring **h**.

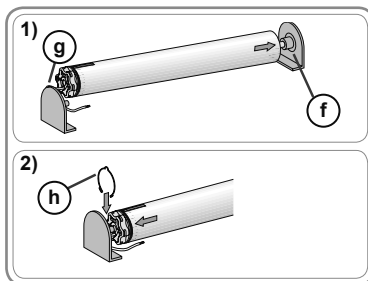

**2. 2. KABELFØRING**

- ⚠ Kabler, der løber igennem en metalvæg, skal beskyttes og isoleres med en muffe eller en kabelkanal.
  - ⚠ Fastgør kablerne for at undgå enhver kontakt med den bevægelige del.
  - ⚠ Hvis motorenheden anvendes udenfor, og hvis forsyningskablet er af typen H05-VVF, skal kablet installeres i en kabelrende, der er beskyttet mod solens UV-stråler.
  - ⚠ Kablet og motorenheden kan afmonteres. Hvis det er beskadiget, skal det udskiftes med et nyt, der er identisk med det brugte.
  - ☞ Lad strømkablet til motorenheden være let tilgængeligt, hvis det skal udskiftes.
  - ☞ Lav altid en løkke på strømkablet for at undgå, at der trænger vand ind i motorenheden!
- Sluk for strømforsyningen.
  - Tilslut motorenheden som vist i nedenstående skema:

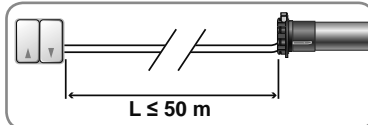

	Kabel			
	Nul (N)	Fase (L1)	Fase (L2)	Jord (⏚)
230 V ~ 50 Hz	Blå	Brun	Sort	Gul/grøn

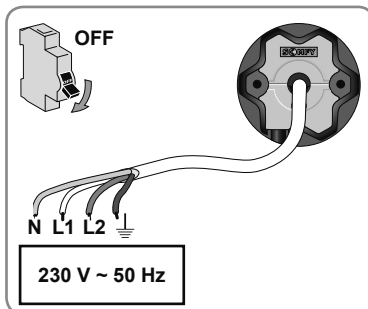





## 2. 3. IBRUGTAGNING

### 2. 3. 1. Kontrol af omdrejningsretning

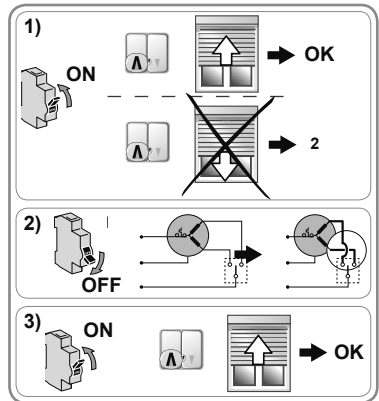
- 1) Tænd for strømmen igen.
  - Tryk på knappen "Op" på styringspunktet:
    - Hvis rulleskoden går op, sidder kablerne som de skal og den er derfor klar til brug.
    - Hvis rulleskoden går ned, skal du gå videre til næste trin.
- 2) Sluk for strømmen.
  - Byt om på den brune og den sorte fil, der er forbundet til styringspunktet.
- 3) Tænd for strømmen igen.
  - Tryk på tasten "Op" for at kontrollere omdrejningsretningen.



### 2. 3. 2. Indstilling af yderpositionerne

 Brug universalkablet 9015971 (følg den tilhørende vejledning til tilslutningen), eller brug en dobbelt stikkontakt uden lås.

Indstillingen af yderpositionerne afhænger af typen af stropper og beslag, der er anvendt, samt om der sidder stopanordninger eller ej på den sidste tremme.

#### 2. 3. 2. 1. Med beslag og stopanordning på den sidste tremme

Når rulleskoden er udstyret med beslag (F) og stopanordninger på den sidste tremme (G), indstilles yderpositionerne sig automatisk, når man følger denne fremgangsmåde:

- 1) Tryk på knapperne "Op" og "Ned", indtil rulleskoden bevæger sig frem og tilbage.
- 2) Tryk på knappen "Op", indtil rulleskoden bevæger sig frem og tilbage.
- 3) Tryk på knapperne "Op" og "Ned", indtil rulleskoden bevæger sig frem og tilbage.
  - Yderpositionerne gemmes.

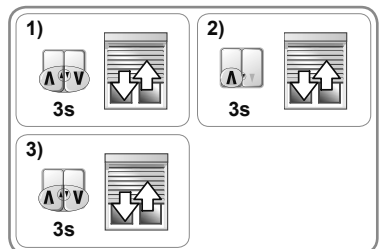
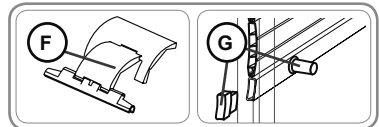

#### 2. 3. 2. 2. Med beslag og uden stopanordning på den sidste tremme

Hvis rulleskoden er udstyret med beslag (F) men uden stopanordning på den sidste tremme (H), indstilles nederste yderposition automatisk, mens øverste yderposition skal indstilles med et styringspunkt.

##### Indstilling af øverste yderposition

- 1) Tryk på knapperne "Op" og "Ned", indtil rulleskoden bevæger sig frem og tilbage.
- 2) Tryk på knappen "Op", indtil rulleskoden bevæger sig frem og tilbage.
- 3) Placer rulleskoden i den ønskede øverste yderposition.
  - Indstil rulleskoden med knapperne "Op" og "Ned" efter behov.
- 4) Tryk kort på knappen "Ned", tryk en gang til på knappen "Ned", indtil rulleskoden bevæger sig frem og tilbage.
- 5) Tryk på knapperne "Op" og "Ned", indtil rulleskoden bevæger sig frem og tilbage.
  - Den øverste yderposition er gemt.

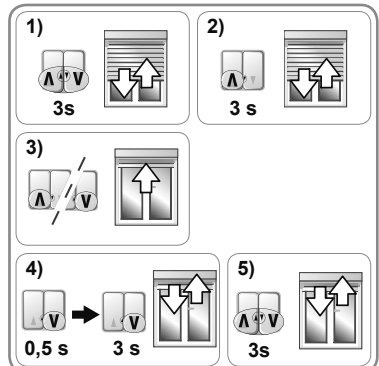
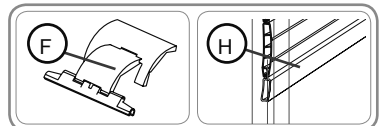

**2. 3. 2. 3. Med stropper og stopanordninger på den sidste træmme**

Hvis rulleskodden er udstyret med stropper (I) og med stopanordninger på den sidste træmme (G), indstilles øverste yderposition automatisk, mens nederste yderposition skal indstilles med et styringspunkt.

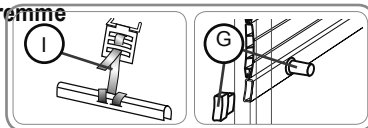

**Indstilling af nederste styringspunkt**

- 1) Tryk på knapperne "Op" og "Ned", indtil rulleskodden bevæger sig frem og tilbage.
- 2) Tryk på knappen "Op", indtil rulleskodden bevæger sig frem og tilbage.
- 3) Placer rulleskodden i den ønskede nederste yderposition.
  - Indstil rulleskodden med knapperne "Op" og "Ned" efter behov.
- 4) Tryk kort på knappen "Op", tryk en gang til på knappen "Op", indtil rulleskodden bevæger sig frem og tilbage.
- 5) Tryk på knapperne "Op" og "Ned", indtil rulleskodden bevæger sig frem og tilbage.
  - ▶ Den nederste yderposition er gemt.

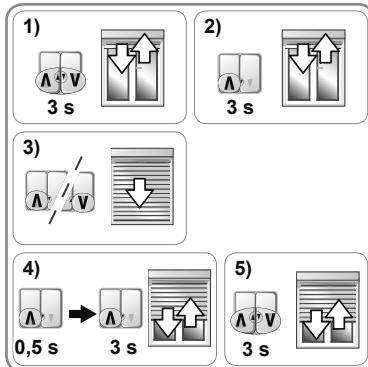

**2. 3. 2. 4. Med stropper og uden stopanordninger på den sidste træmme**

Hvis rulleskodden er udstyret med stropper (I) men uden stopanordninger på den sidste træmme (H), skal nederste og øverste yderposition indstilles med et styringspunkt.

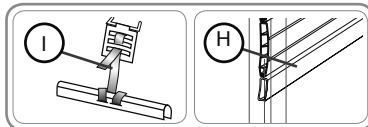

**Indstilling af øverste yderposition**

- 1) Tryk på knapperne "Op" og "Ned", indtil rulleskodden bevæger sig frem og tilbage.
- 2) Tryk på knappen "Op", indtil rulleskodden bevæger sig frem og tilbage.
- 3) Placer rulleskodden i den ønskede øverste yderposition.
  - Indstil rulleskodden med knapperne "Op" og "Ned" efter behov.
- 4) Tryk kort på knappen "Ned", tryk en gang til på knappen "Ned", indtil rulleskodden bevæger sig frem og tilbage.

**Indstilling af nederste styringspunkt**

- 5) Placer rulleskodden i den ønskede nederste yderposition.
  - Indstil rulleskodden med knapperne "Op" og "Ned" efter behov.
- 6) Tryk kort på knappen "Op", tryk en gang til på knappen "Op", indtil rulleskodden bevæger sig frem og tilbage.
- 7) Tryk på knapperne "Op" og "Ned", indtil rulleskodden bevæger sig frem og tilbage.
  - ▶ Den nederste yderposition er gemt.

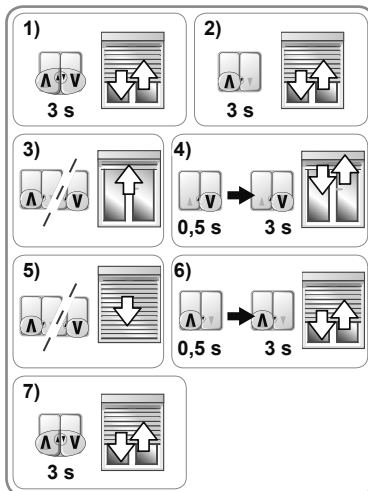

## 2. 4. TIP OG ANBEFALINGER TIL INSTALLATION

### 2. 4. 1. Spørgsmål vedrørende Oximo WT?

Problemer	Mulige årsager	Løsninger
Rulleskodden drejer i den forkerte retning.	Kablerne er forkert tilsluttet.	Kontroller kablerne, og ret eventuelt fejlen.
Rulleskodden virker ikke.	Kablerne er forkert tilsluttet.	Kontroller kablerne, og ret eventuelt fejlen.
	Motorenheden er varm.	Lad motorenheden køle ned.
	Styringspunktet er ikke kompatibelt.	Kontroller kompatibiliteten, og udskift eventuelt styringspunktet.
Rulleskodden standser for tidligt.	Der er gnidninger, når rulleskodden er i bevægelse: gnidning ved skinnerne, i huset, der er interferens mellem spiralrøret og motorenheden osv.	Kontroller installationen af rulleskodden, og afhjælp eventuelt gnidninger. Hvis problemet varer ved, skal motorenheden sættes tilbage til fabriksindstillingerne.
	Motorenheden er installeret i en ny rulleskodde.	Sæt motorenheden tilbage til fabriksindstillingerne ( se kapitlet "Tilbage til fabriksindstilling").
Rulleskodden stopper ikke, når den er nået til nederste yderposition.	De anvendte beslag passer ikke.	Kontroller, at rulleskodden sidder fast til spiralrøret med beslag.
Rulleskodden stopper ikke, når den er nået til øverste yderposition.	Rulleskoddens låseanordning i øverste yderposition passer ikke.	Kontroller, at rulleskodden har stopanordninger, der er skruet fast til den sidste tremme, faste stopanordninger eller aftagelige stopanordninger inde i skinnerne, eller at den sidste tremme fungerer som stopanordning.

### 2. 4. 2. Ny Indstilling af yderpositionerne

 Brug universalkablet 9015971 (følg den tilhørende vejledning til tilslutningen), eller brug en dobbelt stikkontakt uden lås.

Den nye indstilling og ændringerne af yderpositionerne afhænger af typen af stropper og beslag, der er anvendt, samt om der sidder stopanordninger eller ej på den sidste tremme.

#### 2. 4. 2. 1. Med beslag og stopanordninger på den sidste tremme

Når rulleskodden er udstyret med beslag og stopanordninger på sidste tremme, indstilles yderpositionerne sig automatisk. Gå eventuelt tilbage til fabriksindstillingerne (se kapitlet "Tilbage til fabriksindstilling").

**2. 4. 2. 2. Med beslag og uden stopanordninger på den sidste tremme**

Hvis rulleskodden er udstyret med beslag og uden stopanordninger på den sidste tremme, kan den øverste yderposition ændres.

**Ny indstilling af øverste yderposition**

**i** I denne funktion er der en svartid mellem styringspunktet og det bærende produkt.

- 1) Placer rulleskodden i den øverste yderposition.
- 2) Tryk på knappen "Op" i ca. 5 sekunder
- 3) Vent i 2 sekunder.
- 4) Tryk på knappen "Op", indtil rulleskodden bevæger sig frem og tilbage.
- 5) Gentag trin 3 og 4 fire gange.
  - Den sidste frem-og-tilbage-bevægelse er kort.
- 6) Placer rulleskodden i den ønskede øverste yderposition.
- 7) Tryk kort på "Ned"-knappen.

**!** Hvis rulleskodden reagerer, skal du gå videre til trin 6.

- 8) Vent i 2 sekunder.
- 9) Tryk på knappen "Ned", indtil rulleskodden bevæger sig frem og tilbage.
  - Den nye øverste yderposition er gemt.

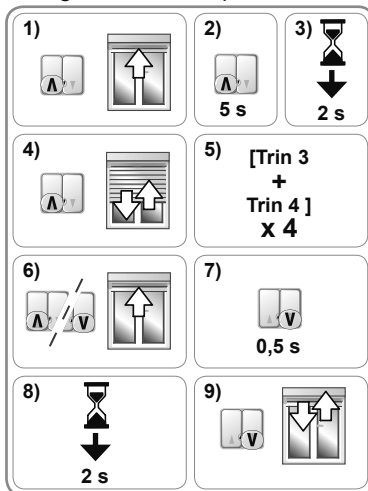

**2. 4. 2. 3. Med stropper og stopanordninger på den sidste tremme**

Hvis rulleskodden er udstyret med stropper og stopanordninger på den sidste tremme, indstilles øverste yderposition automatisk, mens nederste yderposition kan indstilles.

**Ny indstilling af nederste yderposition**

**i** I denne funktion er der en svartid mellem styringspunktet og det bærende produkt.

- 1) Placer rulleskodden i den nederste yderposition.
- 2) Tryk på knappen "Ned" i ca. 5 sekunder.
- 3) Vent i 2 sekunder.
- 4) Tryk på knappen "Ned", indtil rulleskodden bevæger sig frem og tilbage.
- 5) Gentag trin 3 og 4 fire gange.
  - Den sidste frem-og-tilbage-bevægelse er kort.
- 6) Placer rulleskodden i den ønskede nederste yderposition.
- 7) Tryk kort på "Op"-knappen.

**!** Hvis rulleskodden reagerer, skal du gå videre til trin 6.

- 8) Vent i 2 sekunder.
- 9) Tryk på knappen "Op", indtil rulleskodden bevæger sig frem og tilbage.
  - Den nye nederste yderposition er gemt.

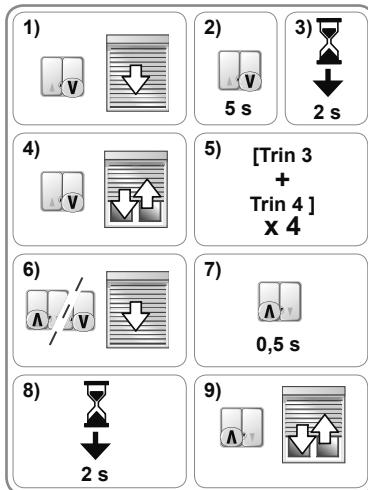

#### 2. 4. 2. 4. Med stropper og uden stopanordninger på den sidste tremme

Hvis rulleskodden er udstyret med stropper men uden stopanordninger på den sidste tremme, skal nederste og øverste yderposition ændres.

##### Ny indstilling af øverste yderposition

**i** I denne funktion er der en svartid mellem styringspunktet og det bærende produkt.

- 1) Placer rulleskodden i den øverste yderposition.
- 2) Tryk på knappen "Op" i ca. 5 sekunder
- 3) Vent i 2 sekunder.
- 4) Tryk på knappen "Op", indtil rulleskodden bevæger sig frem og tilbage.
- 5) Gentag trin 3 og 4 fire gange.
  - Den sidste frem-og-tilbage-bevægelse er kort.
- 6) Placer rulleskodden i den ønskede øverste yderposition.
- 7) Tryk kort på "Ned"-knappen.

**⚠** Hvis rulleskodden reagerer, skal du gå videre til trin 6.

- 8) Vent i 2 sekunder.
- 9) Tryk på knappen "Ned", indtil rulleskodden bevæger sig frem og tilbage.
  - ▶ Den nye øverste yderposition er gemt.

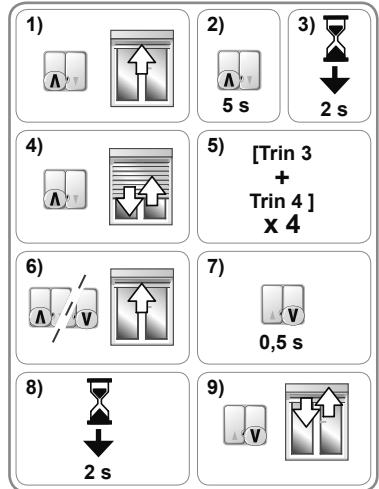

##### Ny indstilling af nederste yderposition

**i** I denne funktion er der en svartid mellem styringspunktet og det bærende produkt.

- 1) Placer rulleskodden i den nederste yderposition.
- 2) Tryk på knappen "Ned" i ca. 5 sekunder.
- 3) Vent i 2 sekunder.
- 4) Tryk på knappen "Ned", indtil rulleskodden bevæger sig frem og tilbage.
- 5) Gentag trin 3 og 4 fire gange.
  - Den sidste frem-og-tilbage-bevægelse er kort.
- 6) Placer rulleskodden i den ønskede nederste yderposition.
- 7) Tryk kort på "Op"-knappen.

**⚠** Hvis rulleskodden reagerer, skal du gå videre til trin 6.

- 8) Vent i 2 sekunder.
- 9) Tryk på knappen "Op", indtil rulleskodden bevæger sig frem og tilbage.
  - ▶ Den nye nederste yderposition er gemt.

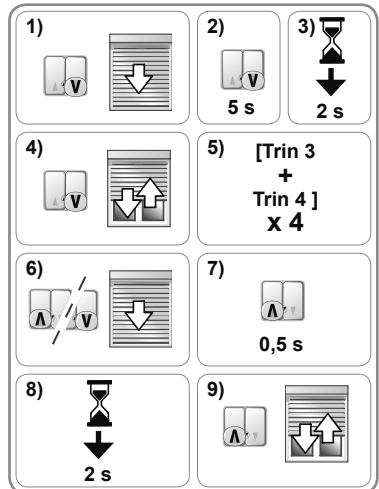

#### 2. 4. 3. Tilbage til fabriksindstilling

**h** Brug universalkablet 9015971 (følg den tilhørende vejledning til tilslutningen), eller brug en dobbelt stikkontakt uden lås.

- Tryk samtidig på knapperne "Op" og "Ned" på universalkablet, indtil rulleskodden bevæger sig frem og tilbage to gange.
  - Motorenheden er igen sat tilbage til fabriksindstillingerne.

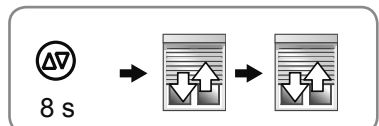

### 3. ANVENDELSE OG VEDLIGEHOLDELSE

Denne motorenhed kræver ingen vedligeholdelse.

#### 3. 1. OP- OG NEDRULNING AF RULLESKODDEN

- 1) Tryk på knappen "Op":
  - Rulleskodden ruller op og standser automatisk ved øverste yderposition.
- 2) Tryk på knappen "Ned":
  - Rulleskodden ruller ned og standser automatisk ved nederste yderposition.

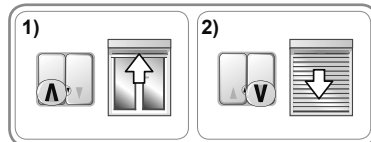

#### 3. 2. STOP-FUNKTION

##### 3. 2. 1. Med dobbelt stikkontakt uden lås

Det motoriserede produkt er i bevægelse.

- Tryk samtidig på knapperne "Op" og "Ned" på styringspunktet. Det motoriserede produkt standser automatisk.

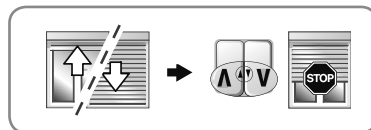

##### 3. 2. 2. Med dobbelt stikkontakt med lås

- 1) Det motoriserede produkt går op.
  - Tryk på knappen "Op" på styringspunktet. Det motoriserede produkt standser automatisk.
- 2) Det motoriserede produkt går ned.
  - Tryk på knappen "Ned" på styringspunktet. Det motoriserede produkt standser automatisk.

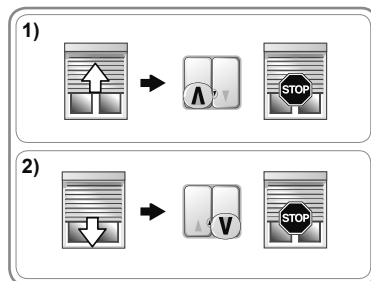

#### 3. 3. REGISTRERING AF HINDRINGER

Den automatiske registrering af hindringer fungerer udelukkende, hvis rulleskodden er udstyret med beslag. Den automatiske registrering af hindringer beskytter rulleskodden og giver mulighed for at fjerne hindringerne:

- Hvis rulleskodden støder ind i en hindring på vej ned:
  - ▶ Rulleskodden stopper automatisk, eller
  - ▶ Rulleskodden standser og går automatisk op.
- Hvis rulleskodden støder ind i en hindring på vej op:
  - ▶ Rulleskodden stopper automatisk.

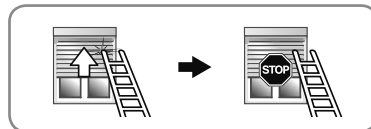
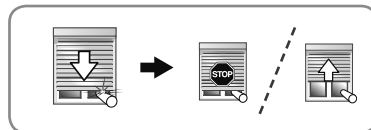

#### 3. 4. FROSTBESKYTTELSE

Frostbeskyttelsen fungerer kun til at registrere hindringer:

- Hvis motoren registrerer en hindring, går den ikke i gang for at beskytte rulleskodden:
  - ▶ Rulleskodden forbliver i dens oprindelige position.

## 4. TIP OG ANBEFALINGER TIL BRUGEN

### Spørgsmål vedrørende Oximo WT?

Problemer	Mulige årsager	Løsninger
Rulleskoden virker ikke.	Motorenheden er varm.	Lad motorenheden køle ned.

## 5. TEKNISKE DATA

Strømforsyning	230 V ~ 50 Hz
Driftstemperatur	- 20 °C til + 60 °C
Beskyttelsesindeks	IP 44
Elektrisk isolering	Klasse I

**CE** Hermed erklærer Somfy SAS, F-74300 CLUSES, i egenskab af fabrikant, at motoren, for hvilken denne vejledning gælder, og som er mærket til at blive forsynet med 230 V 50 Hz og anvendt, som angivet i denne vejledning, er i overensstemmelse med de væsentlige krav i gældende EU Direktiver, og i særdeleshed med maskindirektivet **2006/42/EF** og CEM-direktivet **2014/30/EU**.

Den komplette EU-overensstemmelseserklæring findes på internetadressen [www.somfy.com/ce](http://www.somfy.com/ce).  
Christian Rey, ansvarlig for godkendelser, handler i navn af Aktivitetsdirektøren, Cluses, 04/2016.

# KÄYTTÖOPAS

Tämä opas koskee kaikkia Oximo WT -moottoroiteja vääntö-/nopeusvaihtoehdoista riippumatta.

## YHTEENVETO

<b>1. Etukäteistiedot</b>	<b>90</b>	<b>3. Käyttö ja huolto</b>	<b>97</b>
1. 1. Käyttötarkoitus	90	3. 1. Sälerullaimen nosto ja lasku	97
1. 2. Vastuu	90	3. 2. STOP-toiminto	97
<b>2. Asennus</b>	<b>91</b>	3. 3. Esteiden havaitseminen	97
2. 1. Asennus	91	3. 4. Suojaus jäätymiseltä	97
2. 2. Johdot	92	<b>4. Vinkkejä ja neuvoja käyttöön</b>	<b>98</b>
2. 3. Käyttöönotto	92	<b>5. Tekniset tiedot</b>	<b>98</b>
2. 4. Vinkkejä ja neuvoja asennukseen	94		

Oximo WT asennetaan samalla tavalla oikealle tai vasemmalle. Sitä ohjataan vaihtokosketintyyppisestä lähettimestä kiinteässä tai tilapäisessä sijainnissa.

Oximo WT:ssä on:

- Suojaus esteiltä sälerullaimen kaihtimen suojelemiseksi laskutoimenpiteen aikana.
- Jäätymissuojaus sälerullaimen kaihtimen suojelemiseksi nostotoimenpiteen aikana.

## 1. ETUKÄTEISTIEDOT

### 1. 1. KÄYTTÖTARKOITUS

Oximo WT -moottorointi on tarkoitettu moottoroinniksi kaikentyyppisiin sälerullaimiin, jotka täyttävät ainakin yhden seuraavista ehdoista:

- Moottoroitua tuotetta ohjataan lähettimellä pitämällä painiketta painettuna (radio- tai langallinen ohjaus) (katso oheinen asiakirja **Turvallisuusohjeet**).
- Rullaimen vaara-alue on yli 2,5 m:n korkeudella maanpinnasta tai kulkukelpoisilta tasoilta.
- Rullain on varustettu turvalaitteella, joka estää pääsyn vaara-alueelle. (Turvalaitteen irrotus vaatii erityisiä välineitä.)
- Sälerullaimen kaihdin saattaa nousta 4 cm, jos viimeiseen säleeseen, joka on asetettu 16 cm:iin sen täysin avatusta asennosta, kohdistuu ylöspäin suuntautuva 150 N:n voima. Jos säleiden välillä on raot, niiden väliin ei saa mahtua halkaisijaltaan 5 mm:n keppiä.

### 1. 2. VASTUU

Ennen kuin asennat ja käytät moottoroitinta, lue tarkasti tämä käyttöohje. Tämän oppaan ohjeiden lisäksi noudata myös oheisen **Turvallisuusohjeet**-asiakirjan ohjeita.

**Moottoroinnin asennus on jätettävä kodin moottoroinnin ja automatisoinnin ammattilaisen tehtäväksi, ja se on suoritettava Somfyn ohjeiden ja käyttömaan soveltuvien säännösten mukaisesti.**

Moottoroinnin tässä kuvatussa käyttötarkoituksesta poikkeava käyttö on kielletty. Aiotusta tarkoituksesta poikkeavasta käytöstä sekä kaikkien tässä ohjeessa ja **Turvallisuusohjeissa** annettujen ohjeiden laiminlyönnistä seuraa kaiken Somfyn vastuun ja takuun raukeaminen.

Asentajan on kerrottava asiakkailleen moottoroinnin käyttö- ja huoltoehdoista sekä annettava heille käyttö- ja huolto-ohjeet sekä oheiset **Turvallisuusohjeet**, kun moottorointi on asetettu. Kaikki moottoroinnille myynnin jälkeen tehtävä huolto on jätettävä kodin moottoroinnin ja automatisoinnin ammattilaiselle.

Mikäli moottoroinnin asennuksessa on ongelmia tai tarvitset lisätietoja, ota yhteys Somfy-asiiantuntijaan tai käy sivuilla [www.somfy.com](http://www.somfy.com).



Turvallisuusvaroitusta!







Varoitus!





Tietoa



## 2. ASENNUS

-  Näitä ohjeita on **ehdottomasti** noudatettava, kun kodin moottoroinnin ja automatisoinnin ammattilainen asentaa moottorointia.
-  Älä koskaan pudota, kolhi tai lävistä moottorointia äläkä upota sitä nesteeseen.
-  Asenna erillinen lähetin jokaiselle moottoroinnille.
-  Älä koskaan yhdistä 2:ta lähetintä samaan moottoriin.
-  Tarkista yhdenmukaisuus, jos moottoria käytetään väyläjärjestelmän kanssa (esim. "KNX"-järjestelmä).

### 2. 1. ASENNUS

-  Tarkasta sälerullaimen ja sen varusteiden tukevuus.
-  Varmista, että käytetty moottorointi soveltuu sälerullaimen kokoon, jotta rullain ja/tai Somfy-tuote ei vaurioidu.
-  Lisätietoja moottoroinnin yhteensopivuudesta sälerullaimen ja lisävarusteiden kanssa saat sälerullaimen valmistajalta tai Somfy:ltä.

#### 2. 1. 1. Moottoroinnin valmistelu

-  Varmista, että putken sisähalkaisija on vähintään 47 mm.

- 1) Asenna moottoroinnin integroinnissa tarvittavat tarvikkeet rullaputkeen:
  - Joko vain ratas **a** moottorointiin.
  - Tai hammaskehä **b** ja ratas **c** moottorointiin.
- 2) Mittaa pituus (L1) moottoroinnin pään sisäreunan ja rattaan ulkoreunan välillä.

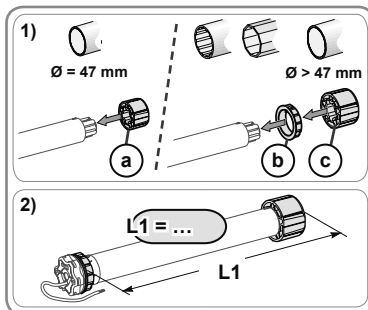

#### 2. 1. 2. Putken valmistelu

-  Asenna Oximo WT -moottori rullaputkeen, jonka paksuus on vähintään 0,5 mm ja jonka sisäpuoli on sileä: ei hitsiä, saumaa, taitetta tms. putken sisäpuolella.

- 1) Leikkaa rullaputki haluamaasi pituuteen moottoroitavan tuotteen mukaan.
- 2) Tasoita rullaputken leikkuureuna ja poista leikkuuroskat.
- 3) Jos käytössäsi on sileä rullaputki, tee siihen lovi seuraavien mittojen mukaan:
  - d = 4 mm
  - e = 28 mm

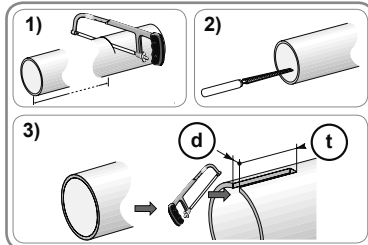

#### 2. 1. 3. Moottoroinnin ja putken kokoonpano

- 1) Liu'uta moottori rullaputkeen. Jos rullaputki on sisältä sileä, aseta leikkaamasi lovi hammaskehän hampaan kohdalle.
- 2) Ratas on kiinnitettävä siirrettäessä rullaputkeen:
  - Joko kiinnittämällä rullaputki rattaaseen 4 parker-ruuvilla Ø 5 mm tai 4 teräksisellä pop-niitillä Ø 4,8 mm, jotka on asetettu 5–15 mm:n päähän kehän ulkoreunasta, rullaputken mukaan.

-  Ruuveja tai pop-niittejä ei saa kiinnittää moottoriin vaan ainoastaan rattaaseen.

- 3) Kiinnitä putken pääkappale rullaputkeen.

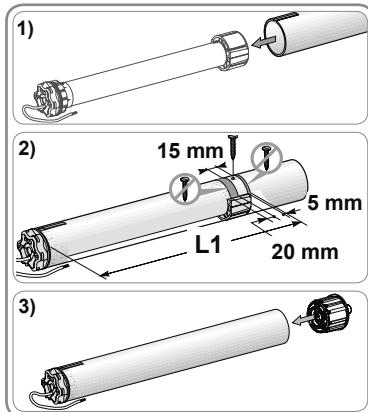

**2. 1. 4. Putki-moottorointi-kokonaisuuden asennus**

1) Asenna ja kiinnitä putki-moottorointi-kokonaisuus tukikappaleeseen **f** ja moottoroinnin kannattimeen **g**.

 Varmista, että putki-moottorointi-kokonaisuus on lukittunut tukikappaleeseen. Näin voidaan välttää putki-moottorointi-kokonaisuuden irtoaminen tukikappaleesta, kun sälerullain saapuu alemman liikeratansa loppuun.

2) Tuen tyyppin mukaan aseta pidikerengas **h** paikalleen.

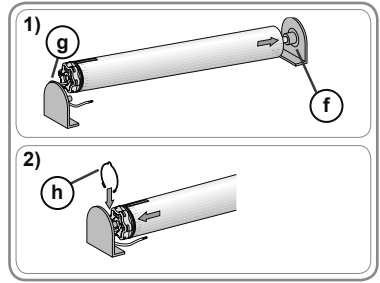



**2. 2. JOHDOT**

 Metalliseinämän läpi kulkevat johdot on suojattava ja eristettävä holkilla tai kaapeliputkella.

 Kiinnitä kaapelit niin, että ne eivät ole kosketuksissa liikkuviin osiin.

 Jos moottorointia käytetään ulkotiloissa ja jos virtajohto on tyyppiä H05-VVF, asenna johto UV-säteitä kestävään kanavaan, esimerkiksi kaapelikourun alle.

 Moottoroinnin kaapeli voidaan irrottaa. Jos se vaurioituu, se on vaihdettava samanlaiseen.

 Pidä sähköjohto helposti saatavilla: se pitää pystyä vaihtamaan.

 Tee aina syöttökaapeliin lenkki, jotta vesi ei pääse moottorointiin!

- Katkaise virta.
- Kytke moottorointi seuraavan taulukon mukaisesti:

230 V ~ 50 Hz	Kaapeli			
	Neutraali johdin (N)	Vaihejohdin (L1)	Vaihejohdin (L2)	Maadoitus (⏚)
	Sininen	Ruskea	Musta	Vihreä-keltainen

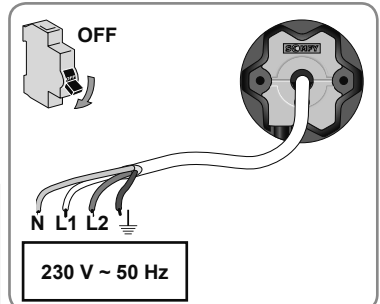
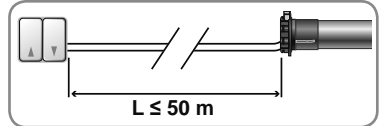

**2. 3. KÄYTTÖÖNOTTO**

**2. 3. 1. Pyörintäsuunnan tarkistaminen**

1) Kytke virta takaisin.

- Paina lähettimen nostopainiketta:
  - Jos sälerullain nousee, johdotus on oikein ja käyttöönotto on päättynyt.
  - Jos sälerullain laskee, siirry seuraavaan vaiheeseen.

2) Katkaise virta.

- Käännä lähettimeen kytketyt ruskea ja musta johdin toisinpäin.

3) Kytke virta takaisin.

- Paina nostopainiketta ja tarkista pyörintäsuunta.

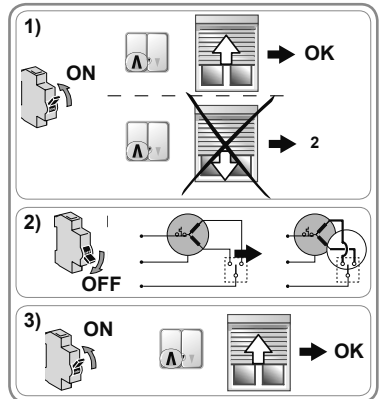

**2. 3. 2. Liikeratojen loppukohtien säätö**

 Käytä universaalialia säätökaapelia 9015971 (noudata kytkennässä sen vastaavassa oppaassa annettuja ohjeita), tai käytä kaksipainikkeista katkaisinta ilman lukitusta.

Liikeratojen loppukohtien säätö riippuu käytettyjen kiinnikkeiden ja lukkojen tyypeistä sekä siitä, onko viimeisessä säleessä pysäyttimiä vai ei.

### 2.3.2.1. Käytössä lukot ja viimeisessä säleessä pysäyttimet

Kun sälerullaimessa on lukot (F) ja viimeisessä säleessä pysäyttimet (G), loppukohdat säätävät automaattisesti seuraavien toimenpiteiden jälkeen:

- 1) Paina nosto- ja laskupainikkeita, kunnes sälerullain tekee edestakaisen liikkeen.
- 2) Paina nostopainiketta, kunnes sälerullain tekee edestakaisen liikkeen.
- 3) Paina nosto- ja laskupainikkeita, kunnes sälerullain tekee edestakaisen liikkeen.
  - Liikeratojen loppukohdat ovat tallentuneet.

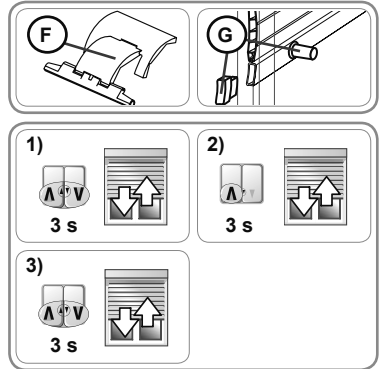

### 2.3.2.2. Käytössä lukot, ei pysäyttimiä viimeisessä säleessä

Kun sälerullaimessa on lukot (F) mutta ei pysäyttimiä viimeisessä säleessä (H), alemman liikeradan loppukohta säätyy automaattisesti, mutta ylemmän liikeradan loppukohta on säädettävä lähettimellä.

#### Ylemmän liikeradan loppukohtadan säätö

- 1) Paina nosto- ja laskupainikkeita, kunnes sälerullain tekee edestakaisen liikkeen.
- 2) Paina nostopainiketta, kunnes sälerullain tekee edestakaisen liikkeen.
- 3) Aseta sälerullain haluttuun ylemmän liikeradan loppukohtaan.
  - Säädä tarvittaessa sälerullaimen asentoa nosto- tai laskupainikkeilla
- 4) Paina lyhyesti laskupainiketta ja sitten uudelleen nostopainiketta, kunnes sälerullain tekee edestakaisen liikkeen.
- 5) Paina nosto- ja laskupainikkeita, kunnes sälerullain tekee edestakaisen liikkeen.
  - Ylemmän liikeradan loppukohta on tallennettu.

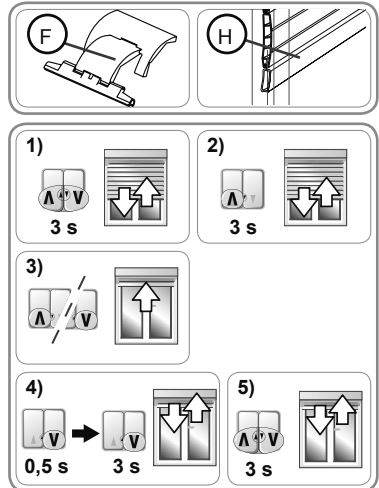

### 2.3.2.3. Joustavat kiinnikkeet ja viimeisessä säleessä pysäyttimet

Kun sälerullaimessa on joustavat kiinnikkeet (I) ja pysäyttimet (H), ylemmän liikeradan loppukohta säätyy automaattisesti, mutta alemman liikeradan yläkohta on säädettävä lähettimellä.

#### Alemman liikeradan loppukohtadan säätö

- 1) Paina nosto- ja laskupainikkeita, kunnes sälerullain tekee edestakaisen liikkeen.
- 2) Paina nostopainiketta, kunnes sälerullain tekee edestakaisen liikkeen.
- 3) Aseta sälerullain haluttuun alemman liikeradan loppukohtaan.
  - Säädä tarvittaessa sälerullaimen asentoa nosto- tai laskupainikkeilla.
- 4) Paina lyhyesti nostopainiketta ja sitten uudelleen edestakaisen liikkeen.
- 5) Paina nosto- ja laskupainikkeita, kunnes sälerullain tekee edestakaisen liikkeen.
  - Alemman liikeradan loppukohta on tallennettu.

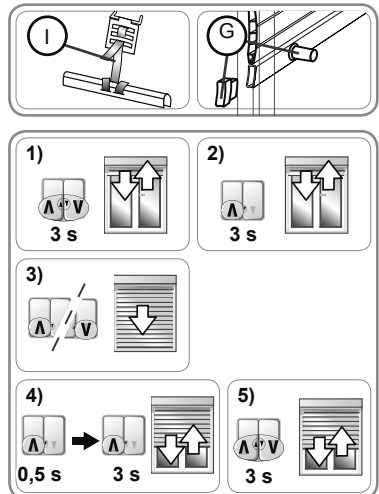

**2.3.2.4. Joustavat kiinnikkeet, ei pysäyttimiä viimeisessä säleessä**

Kun sälerullaimessa on joustavat kiinnikkeet (I) eikä pysäyttimiä viimeisessä säleessä (H), alemman ja ylemmän liikeradan loppukohta on säädettävä lähettimellä.

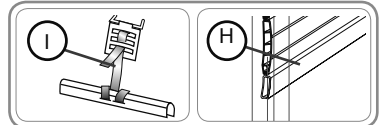

**Ylemmän liikeradan loppukohtadan säätö**

- 1) Paina nosto- ja laskupainikkeita, kunnes sälerullain tekee edestakaisen liikkeen.
- 2) Paina nostopainiketta, kunnes sälerullain tekee edestakaisen liikkeen.
- 3) Aseta sälerullain haluttuun ylemmän liikeradan loppukohtaan.
  - Säädä tarvittaessa sälerullaimen asentoa nosto- tai laskupainikkeilla.
- 4) Paina lyhyesti laskupainiketta ja sitten uudelleen nostopainiketta, kunnes sälerullain tekee edestakaisen liikkeen.

**Alemman liikeradan loppukohtadan säätö**

- 5) Aseta sälerullain haluttuun alemman liikeradan loppukohtaan.
  - Säädä tarvittaessa sälerullaimen asentoa nosto- tai laskupainikkeilla.
- 6) Paina lyhyesti nostopainiketta ja sitten uudelleen nostopainiketta, kunnes sälerullain tekee edestakaisen liikkeen.
- 7) Paina nosto- ja laskupainikkeita, kunnes sälerullain tekee edestakaisen liikkeen.
  - ▶ Alemman liikeradan loppukohta on tallennettu.

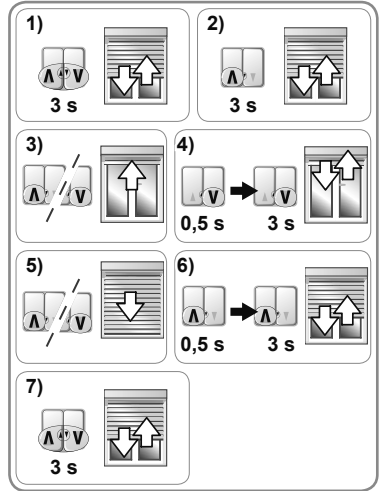

**2. 4. VINKKEJÄ JA NEUVOJA ASENNUKSEEN**

**2. 4. 1. Onko sinulla Oximo WT:tä koskevia kysymyksiä?**

Ongelmat	Mahdolliset syyt	Ratkaisut
Sälerullain kääntyy väärään suuntaan.	Johdoissa on vikaa.	Tarkasta johdot ja tee korjaukset tarvittaessa.
Sälerullain ei toimi.	Johdoissa on vikaa.	Tarkasta johdot ja tee korjaukset tarvittaessa.
	Moottorointi on ylikuumentunut.	Odota, että moottorointi jäähtyy.
	Lähetin ei ole yhteensopiva.	Tarkasta yhteensopivuus ja vaihda lähetin tarvittaessa.
Sälerullain pysähtyy liian varhain.	Sälerullaimen kohdistuu hankausta sen liikkeiden aikana: luistien ja kotelon kohdalla, rullaputken ja moottoroinnin välillä jne.	Tarkasta sälerullaimen asennus ja mahdollinen hankaus. Jos ongelma jatkuu, palauta moottoroinnin alkuperäiset asetukset.
	Moottorointi on asennettu uuteen sälerullaimen.	Palauta sälerullain tehdasasetuksiin, katso kappale "Tehdasasetusten palautus".
Sälerullain ei pysähdy alemman liikeradan loppukohtaan.	Käytetyt kiinnikkeet ovat vääränlaisia.	Tarkasta, että sälerullain on kiinnitetty rullaputkeen jäykällä kiinnikkeillä.
Sälerullain ei pysähdy ylemmän liikeradan loppukohtaan.	Sälerullaimen lukitusjärjestelmän yläkohta ei sovellu.	Tarkasta, että sälerullaimessa on viimeiseen säleeseen kiinnitetty pysäyttimet, luisteihin integroidut kiinteät tai irrotettavat pysäyttimet tai että viimeinen säle toimii pysäyttimenä.

## 2. 4. 2. Liikeratojen loppukohtien uudelleensäätö

Käytä universaalialia säätökaapelia 9015971 (noudata kytkennässä sen vastaavassa oppaassa annettuja ohjeita), tai käytä kaksipainikkeista katkaisinta ilman lukitusta.

Liikeratojen loppukohtien uudelleensäätö riippuu käytettyjen kiinnikkeiden ja lukkojen tyypeistä sekä siitä, onko viimeisessä säleessä pysäytintä vai ei.

### 2. 4. 2. 1. Käytössä lukot ja viimeisessä säleessä pysäyttimet

Kun sälerullaimessa on lukot ja viimeisessä säleessä pysäyttimet, loppukohtat säätyvät automaattisesti. Tarvittaessa voit palata alkuperäisasetuksiin (katso kohta tehdasasetusten palauttamisesta).

### 2. 4. 2. 2. Käytössä lukot, ei pysäyttimiä viimeisessä säleessä

Kun sälerullaimessa on lukot mutta ei pysäyttimiä viimeisessä säleessä, ylemmän liikeradan loppukohtaa voidaan muokata.

#### Ylemmän liikeradan loppukohtien uudelleensäätö

Tässä tilassa lähettimen toiminnan ja tuotteen reaktion välillä on reagointiaika.

- 1) Aseta sälerullain ylemmän liikeradan loppukohtaan.
- 2) Paina nostopainiketta noin 5 sekuntia.
- 3) Odota 2 sekuntia.
- 4) Paina nostopainiketta, kunnes sälerullain tekee edestakaisen liikkeen.
- 5) Toista 4 kertaa vaihe 3 ja sitten 4.
  - Viimeinen edestakainen liike on lyhyt.
- 6) Aseta sälerullain haluttuun ylemmän liikeradan loppukohtaan.
- 7) Paina laskupainiketta nopeasti.

Jos sälerullain reagoi, toista vaihe 6.

- 8) Odota 2 sekuntia.
- 9) Paina laskupainiketta, kunnes sälerullain tekee edestakaisen liikkeen.
  - Uusi ylemmän liikeradan loppukohta on tallennettu.

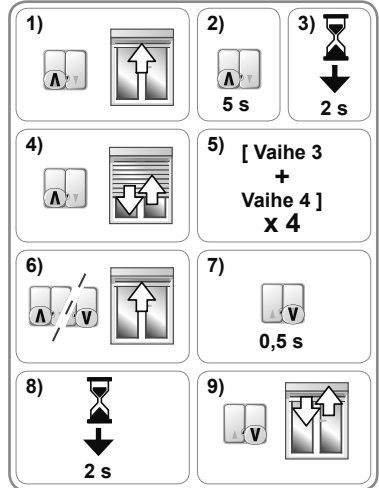

### 2. 4. 2. 3. Joustavat kiinnikkeet ja viimeisessä säleessä pysäyttimet

Kun sälerullaimessa on joustavat kiinnikkeet ja pysäyttimet viimeisessä säleessä, ylemmän liikeradan loppukohta säätyy automaattisesti, mutta alemman liikeradan loppukohtaa voidaan muokata.

#### Alemman liikeradan loppukohtien uudelleensäätö

Tässä tilassa lähettimen toiminnan ja tuotteen reaktion välillä on reagointiaika.

- 1) Aseta sälerullain alemman liikeradan loppukohtaan.
- 2) Paina laskupainiketta noin 5 sekuntia.
- 3) Odota 2 sekuntia.
- 4) Paina laskupainiketta, kunnes sälerullain tekee edestakaisen liikkeen.
- 5) Toista 4 kertaa vaihe 3 ja sitten 4.
  - Viimeinen edestakainen liike on lyhyt.
- 6) Aseta sälerullain haluttuun alemman liikeradan loppukohtaan.
- 7) Paina nostopainiketta lyhyesti.

Jos sälerullain reagoi, toista vaihe 6.

- 8) Odota 2 sekuntia.
- 9) Paina nostopainiketta, kunnes sälerullain tekee edestakaisen liikkeen.
  - Uusi alemman liikeradan loppukohta on tallennettu.

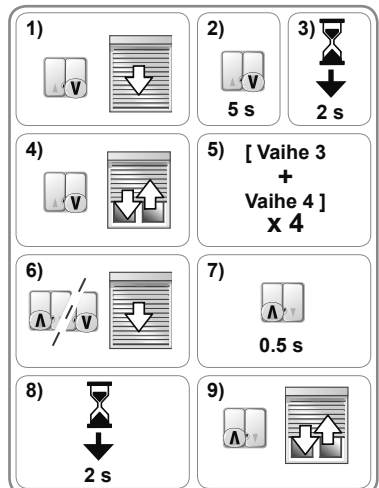

### 2. 4. 2. 4. Joustavat kiinnikkeet, ei pysäyttimiä viimeisessä säleessä

Kun sälerullaimessa on joustavat kiinnikkeet eikä pysäyttimiä viimeisessä säleessä, alemman ja ylemmän liikeradan loppukohtia voidaan muokata.

#### Ylemmän liikeradan loppukohtien uudelleensäätö

**i** Tässä tilassa lähettimen toiminnan ja tuotteen reaktion välillä on reagointiaika.

- 1) Aseta sälerullain ylemmän liikeradan loppukohtaan.
- 2) Paina nostopainiketta noin 5 sekuntia.
- 3) Odota 2 sekuntia.
- 4) Paina nostopainiketta, kunnes sälerullain tekee edestakaisen liikkeen.
- 5) Toista 4 kertaa vaihe 3 ja sitten 4.
  - Viimeinen edestakainen liike on lyhyt.
- 6) Aseta sälerullain haluttuun ylemmän liikeradan loppukohtaan.
- 7) Paina laskupainiketta nopeasti.

**!** Jos sälerullain reagoi, toista vaihe 6.

- 8) Odota 2 sekuntia.
- 9) Paina laskupainiketta, kunnes sälerullain tekee edestakaisen liikkeen.
  - Uusi ylemmän liikeradan loppukohta on tallennettu.

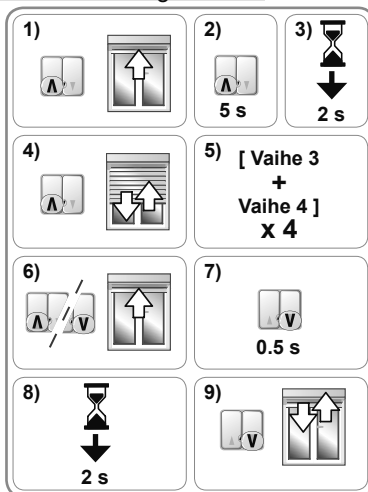

#### Alemman liikeradan loppukohtien uudelleensäätö

**i** Tässä tilassa lähettimen toiminnan ja tuotteen reaktion välillä on reagointiaika.

- 1) Aseta sälerullain alemman liikeradan loppukohtaan.
- 2) Paina laskupainiketta noin 5 sekuntia.
- 3) Odota 2 sekuntia.
- 4) Paina laskupainiketta, kunnes sälerullain tekee edestakaisen liikkeen.
- 5) Toista 4 kertaa vaihe 3 ja sitten 4.
  - Viimeinen edestakainen liike on lyhyt.
- 6) Aseta sälerullain haluttuun alemman liikeradan loppukohtaan.
- 7) Paina nostopainiketta lyhyesti.

**!** Jos sälerullain reagoi, toista vaihe 6.

- 8) Odota 2 sekuntia.
- 9) Paina nostopainiketta, kunnes sälerullain tekee edestakaisen liikkeen.
  - Uusi alemman liikeradan loppukohta on tallennettu.

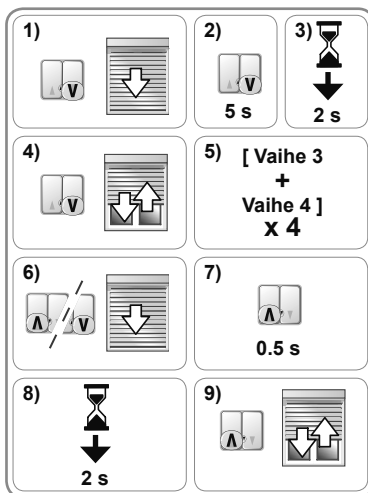

### 2. 4. 3. Tehdasasetusten palautus

**h** Käytä universaalaa säätökaapelia 9015971 (noudata kytkennässä sen vastaavassa oppaassa annettuja ohjeita), tai käytä kaksipainikkeista katkaisinta ilman lukitusta.

- Paina samaan aikaan säätökaapelin nosto- ja laskupainikkeita, kunnes sälerullain tekee ensimmäisen ja toisen edestakaisen liikkeen.
  - Moottorointi on palannut alkuasetuksiin.

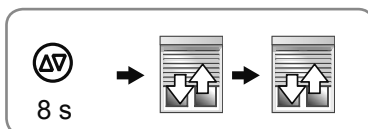

### 3. KÄYTTÖ JA HUOLTO

Tämä moottorointi ei tarvitse huoltotoimenpiteitä.

#### 3. 1. SÄLERULLAIMEN NOSTO JA LASKU

- 1) Paina nostopainiketta.
  - Sälerullain nousee ja pysähtyy automaattisesti yläpysäyttimeen.
- 2) Paina laskupainiketta.
  - Sälerullain laskee ja pysähtyy automaattisesti alapysäyttimeen.

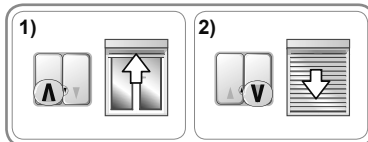

#### 3. 2. STOP-TOIMINTO

##### 3. 2. 1. Kaksipainikkeisella katkaisimella ilman lukitusta

Moottoroitu tuote on liikkeessä.

- Paina samaan aikaan lähettimen nosto- ja laskupainikkeita: moottoroitu tuote pysähtyy automaattisesti.

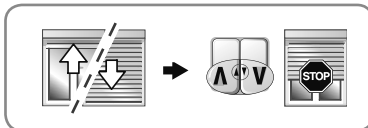

##### 3. 2. 2. Kaksipainikkeisella katkaisimella, jossa on lukitus

- 1) Moottoroitu tuote nousee.
  - Paina lähettimen nostopainiketta: moottoroitu tuote pysähtyy automaattisesti.
- 2) Moottoroitu tuote laskee.
  - Paina lähettimen laskupainiketta: moottoroitu tuote pysähtyy automaattisesti.

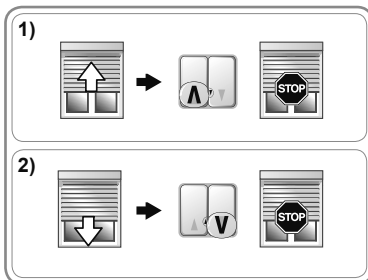

#### 3. 3. ESTEIDEN HAVAITSEMINEN

Esteiden automaattinen havaitseminen toimii vain, jos sälerullaimessa on lukot. Esteiden automaattinen havaitsemistoiminto auttaa suojelemaan sälerullaimen kaihdinta ja poistamaan esteet:

- Jos sälerullaimen kaihdin kohtaa esteen laskeutuessaan:
  - ▶ Sälerullain pysähtyy automaattisesti.
  - ▶ Tai se pysähtyy ja nousee automaattisesti.
- Jos sälerullaimen kaihdin kohtaa esteen noustessaan:
  - ▶ Sälerullain pysähtyy automaattisesti.

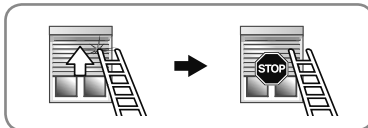
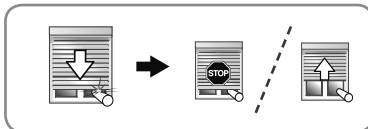

#### 3. 4. SUOJAUS JÄÄTYMISELTÄ

Jäätymissuojaus toimii samaan tapaan kuin esteiden havaitseminen:

- Jos moottori kohtaa vastuksen, sen käynnistyminen estyy sälerullaimen kaihtimen suojelemiseksi:
  - ▶ Sälerullain pysyy alkuasennossaan.

## 4. VINKKEJÄ JA NEUVOJA KÄYTTÖÖN

Onko sinulla Oximo WT:tä koskevia kysymyksiä?

Ongelmat	Mahdolliset syyt	Ratkaisut
Sälerullain ei toimi.	Moottorointi on ylikuumentunut.	Odota, että moottorointi jäähtyy.

## 5. TEKNISEET TIEDOT

Virransyöttö	230 V ~ 50 Hz
Käyttölämpötila	-20 – +60 °C
Kotelointiluokka	IP 44
Sähköeristys	Luokka I

**C E** Valmistajana Somfy SAS, F-74300 CLUSES ilmoittaa täten, että tässä käyttöohjeessa kuvattu moottori, jonka jännite on 230 V ~ 50 Hz ja jota käytetään tässä käyttöohjeessa kuvatulla tavalla, on sovellettavien Euroopan unionin direktiivien ja erityisesti konedirektiivin **2006/42/EY** ja EMC-direktiivin **2014/30/EU** olennaisten vaatimusten mukainen. EU-vaatimustenmukaisuusvakuutuksen koko teksti on luettavissa osoitteessa [www.somfy.com/ce](http://www.somfy.com/ce).  
Christian Rey, tyyp hyväksyntäasioiden vastuhenkilö, joka toimii toimitusjohtajan nimissä, Cluses, 04/2016.



# ORIGINALANVISNINGAR

Denna bruksanvisning gäller för alla motoreri serie Oximo WT, oavsett vridmoment/hastighet.

## INNEHÅLL

<b>1. Viktigt att veta</b>	<b>99</b>	<b>3. Användning och underhåll</b>	<b>106</b>
1. 1. Användningsområde	99	3. 1. Höja och sänka jalousin	106
1. 2. Ansvar	99	3. 2. STOPP-funktionen	106
<b>2. Installation</b>	<b>100</b>	3. 3. Detektera hinder	106
2. 1. Montering	100	3. 4. Frostskydd	106
2. 2. Kablage	101	<b>4. Användningstips och rekommendationer</b>	<b>107</b>
2. 3. Drifftagning	101	<b>5. Tekniska specifikationer</b>	<b>107</b>
2. 4. Installationstips och rekommendationer	103		

Oximo WT kan monteras åt höger eller vänster efter behov. Den styrs från en kontrollenhet med eller utan återfjädring

Oximo WT är försedd med:

- ett hinderskydd för att skydda jalousins lameller vid stängning,
- ett frostskydd för att skydda jalousins lameller vid öppning.

## 1. VIKTIGT ATT VETA

### 1. 1. ANVÄNDNING SOMRÅDE

Motorn Oximo Wt är avsedd för motorisering av alla typer av jalousier som uppfyller minst ett av följande villkor:

- Den motoriserade produkten styrs från en kontrollenhet där knappen hålls intryckt (fjärr- eller trädstyr), (se det bifogade dokumentet **Säkerhetsanvisningar**).
- Klämriskområdet ska vara mer än 2,50 m över golv- eller marknivån eller andra nivåer som medger permanent åtkomst.
- Jalousin ska vara försedd med en skyddsanordning som förhindrar all kontakt inom klämriskområdet (anordning som ej går att demontera utan verktyg).
- Själva jalousin kan skjutas upp 4 cm om en kraft på 150 N appliceras uppåt på den nedersta lamellen, 16 cm från det helt utrullade läget.

Om jalousin har springor mellan lamellerna ska springorna inte vara större än 5 mm.

### 1. 2. ANSVAR

Läs anvisningarna noga innan du installerar och använder den här produkten. Anvisningarna i denna bruksanvisning och de detaljerade föreskrifterna i det medföljande dokumentet **Säkerhetsanvisningar** ska följas.

**Motorn ska installeras av installatör med kunskap om motorisering och automatisering av hemmet i enlighet med Somfys anvisningar och gällande bestämmelser i landet där systemet ska användas.**

All annan användning av motorn än den som beskrivs här ovan är förbjuden. Sådan otillåten användning, liksom all annan avvikelser från instruktionerna i denna bruksanvisning och i det medföljande dokumentet **Säkerhetsanvisningar** leder till att allt ansvar och alla garantier från Somfys sida upphör att gälla.

När motorn installerats ska installatören informera kunden om användnings- och underhållsvillkoren för systemet och överlämna bruks- och underhållsanvisningarna samt det medföljande dokumentet **Säkerhetsanvisningar**. Service på produkten får endast utföras av en tekniker specialiserad på motorisering och automatisering av hemmet.

Kontakta Somfy eller besök webbplatsen om du behöver hjälp vid installationen av motorn eller annan information [www.somfy.com](http://www.somfy.com).



Säkerhetsvarning!





Observera!





Information

## 2. INSTALLATION

 Anvisningar som **måste** följas av den tekniker som utför installationen av motorn.

 Motorn får inte tappas, utsättas för slag, perforeras eller sänkas ned i vätska.

 Installera en separat kontrollenhet för varje motor.

 Anslut aldrig två kontrollenheter till samma motor.

 Kontrollera motorns kompatibilitet om den ska användas med ett bussystem (t.ex. **KNX**).

### 2. 1. MONTERING

 Kontrollera skicket på jalousin och tillhörande utrustning.

 Kontrollera att den motor som ska användas har rätt storlek för den aktuella jalousin, så att den inte riskerar att skada jalousin eller Somfy-produkten.

 För upplysningar om motorns kompatibilitet med jalousin och tillbehören, Rådgör med jalousins tillverkare eller Somfy vid behov av upplysningar om motorns kompatibilitet med jalousin och tillhörande utrustning.

#### 2. 1. 1. Förbereda motorn

 Försäkra dig om att rörets innerdiameter är minst 47 mm.

1) Montera de tillbehör som krävs för att bygga in motorn i röret:

- Antingen endast drivhjulet **a** på motorn.
- Eller medbringaren **b** och drivhjulet **c** på motorn.

2) Mät längden (L1) mellan medbringarens innerkant och drivhjulets ytterkant.

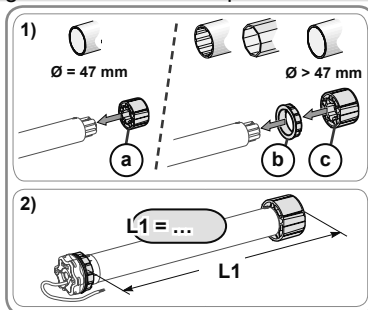

#### 2. 1. 2. Förbereda röret

 Motorn Oximo WT-motor ska installeras i ett rör med en minsta godstjocklek på 0,5 mm och slät insida: inga svetssömmar, falsar, bockningar eller liknande får finnas i röret.

1) Kapa röret till önskad längd beroende på den produkt som ska motoriseras.

2) Grada av röret och avlägsna alla spån.

3) På släta rör sågas ett spår ut med följande mått:

- d = 4 mm
- e = 28 mm

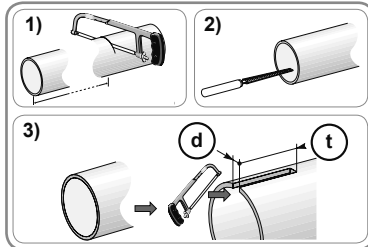

#### 2. 1. 3. Montering av motorn i röret

1) Skjut in motorn i inrullningsröret. Om röret är slätt på insidan placeras spåret över stiftet på kronan.

2) Drivhjulet ska blockeras i rörets längdriktning:

- Antingen genom att fästa inrullningsröret på drivhjulet med hjälp av 4 stjärnskruvar med diam. 5 mm eller 4 popnitarna i stål med diam. 4,8 mm placerade mellan 5 och 15 mm från drivhjulets yttre kant.

 Skruvarna eller popnitarna får inte fästas på motorn, bara drivhjulet.

- På rör som inte är släta används i stället ett stopp.

3) Montera gaveln på röret.

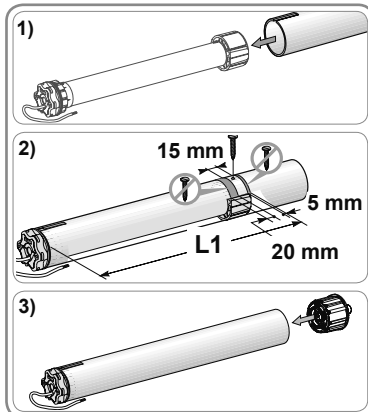

## 2. 1. 4. Montering av röret

1) Montera röret på beslaget **f** och motorhuvudet i motorfästet **g**:

 Försäkra dig om att röret är fastlåst på beslaget. Denna åtgärd förhindrar röret från att lossa från beslaget när jalousin når sitt nedre stopp.

2) Beroende på typen av hållare, sätt in låsringen **h**.

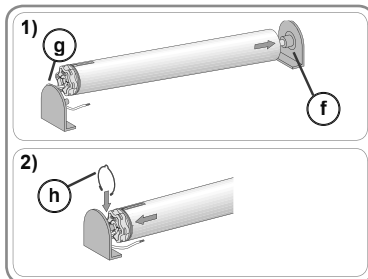



## 2. 2. KABLAGE

 Kablar som ska dras genom metallvägg ska skyddas och isoleras med kabelgenomföring.

 Fäst kablarna så att de inte kommer i kontakt med någon rörlig del.

 Om motorn ska användas utomhus och kabeln är av typen H05-VVF ska kabeln dras i ett UV-beständigt hölje, t.ex. en kabelkanal.

 Motorkabeln kan demonteras. Skadad kabel ska bytas mot ny kabel av samma typ.

 Motorkabeln ska vara åtkomlig: den ska kunna bytas enkelt.

 Lämna alltid en böj på strömförsörjningskabeln för att undvika att vatten tränger in i motorn!

- Bryt huvudbrytaren.
- Anslut motorn enligt uppgifterna i tabellen nedan:

	Kabel			
	Nolla (N)	Fas (L1)	Fas (L2)	Jord (⊥)
230 V ~ 50 Hz	Blå	Brun	Svart	Grön/gul

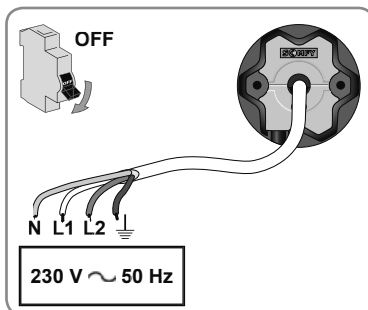
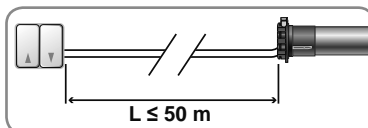

## 2. 3. DRIFTTAGNING

### 2. 3. 1. Kontrollera rotationsriktningen

1) Slå på strömmen.

- Tryck på knappen Upp på kontrollenheten:
  - Om jalousin går upp är inkopplingen korrekt och drifttagningen är färdig.
  - Om jalousin i stället går ner går du vidare till nästa steg.

2) Bryt strömmen.

- Skifta den bruna och den svarta ledaren på kontrollenheten.

3) Slå på strömmen.

- Tryck på Upp-knappen för att kontrollera rotationsriktningen.

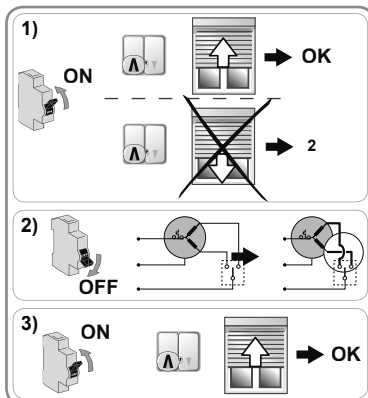

**2. 3. 2. Ställa in ändlägena**

 Använd universalkabeln 9015971 för inställning (följ anvisningarna för dess anslutning) eller använd en dubbel, återfjädrande strömställare.

Inställningen av ändlägena beror på vilken typ av band och lås som används samt på huruvida den nedersta lamellen är försedd med anslag.

**2. 3. 2. 1. Med lås och anslag på nedersta lamellen**

När jalousin är försedd med lås (F) och anslag på nedersta lamellen (G) ställs ändlägena in automatiskt enligt följande procedur:

- 1) Tryck på knapparna Upp och Ned tills jalousin rör sig upp och ner.
- 2) Tryck på knappen Upp tills jalousin rör sig upp och ner.
- 3) Tryck på knapparna Upp och Ned tills jalousin rör sig upp och ner.
  - ▶ Ändlägena registreras.

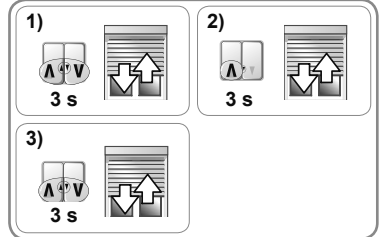
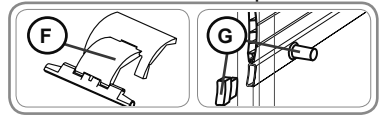

**2. 3. 2. 2. Med lås och utan anslag på nedersta lamellen**

Om jalousin är försedd med lås (F) men utan anslag på nedersta lamellen (H) ställs det nedre ändläget in automatiskt medan det övre ställs in med hjälp av kontrollenheten.

**Ställa in övre ändläge**

- 1) Tryck på knapparna Upp och Ned tills jalousin rör sig upp och ner.
- 2) Tryck på knappen Upp tills jalousin rör sig upp och ner.
- 3) Ställ jalousin i önskat övre ändläge.
  - Om nödvändigt, justera jalousins läge med knapparna Upp och Ned.
- 4) Gör ett kort tryck på knappen Ned och sedan ett andra tryck på knappen Ned tills jalousin rör sig upp och ner.
- 5) Tryck på knapparna Upp och Ned tills jalousin rör sig upp och ner.
  - ▶ Det övre gränsläget registreras.

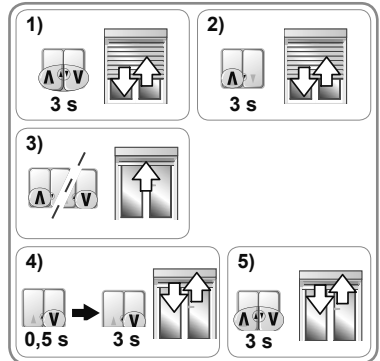
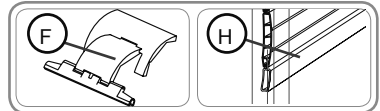

**2. 3. 2. 3. Med mjuka band och anslag på nedersta lamellen**

Om jalousin är försedd med mjuka band (I) och anslag på nedersta lamellen (G) ställs det övre ändläget in automatiskt, medan det nedre ställs in med hjälp av kontrollenheten.

**Ställa in nedre ändläge**

- 1) Tryck på knapparna Upp och Ned tills jalousin rör sig upp och ner.
- 2) Tryck på knappen Upp tills jalousin rör sig upp och ner.
- 3) Ställ jalousin i önskat nedre ändläge.
  - Om nödvändigt, justera jalousins läge med knapparna Upp och Ned.
- 4) Tryck på knappen Upp och därefter en gång till tills jalousin rör sig upp och ner.
- 5) Tryck på knapparna Upp och Ned tills jalousin rör sig upp och ner.
  - ▶ Det nedre gränsläget registreras.

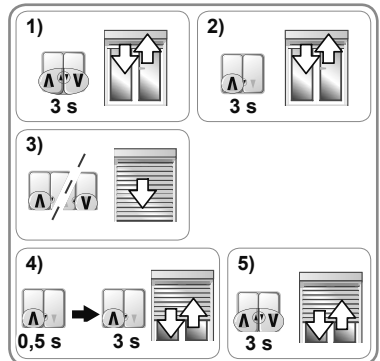
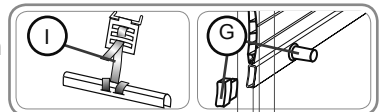

### 2.3.2.4. Med mjuka band och utan anslag på nedersta lamellen

Om jalousin är försedd med mjuka band (I) men utan anslag på nedersta lamellen (H) måste nedre och övre ändläge ställas in med hjälp av kontrollenheten.

#### Ställa in övre ändläge

- 1) Tryck på knapparna Upp och Ned tills jalousin rör sig upp och ner.
- 2) Tryck på knappen Upp tills jalousin rör sig upp och ner.
- 3) Ställ jalousin i önskat övre ändläge.
  - Om nödvändigt, justera jalousins läge med knapparna Upp och Ned.
- 4) Tryck helt kort på knappen Ned och därefter en gång till tills jalousin rör sig upp och ner.

#### Ställa in nedre ändläge

- 5) Ställ jalousin i önskat nedre ändläge.
  - Om nödvändigt, justera jalousins läge med knapparna Upp och Ned.
- 6) Tryck kort på knappen Upp och därefter en gång till tills jalousin rör sig upp och ner.
- 7) Tryck på knapparna Upp och Ned tills jalousin rör sig upp och ner.
  - ▶ Det nedre gränsläget registreras.

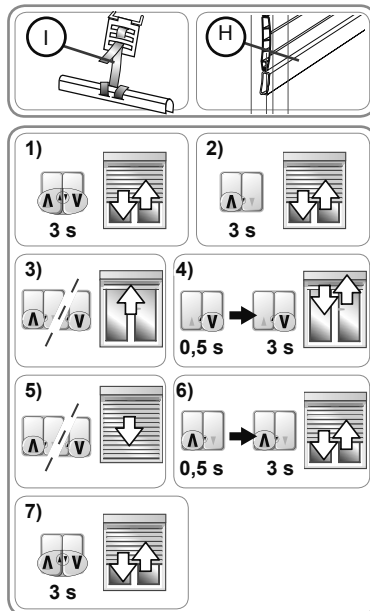

## 2.4. INSTALLATIONSTIPS OCH REKOMMENDATIONER

### 2.4.1. Felsökning och åtgärder på Oximo WT

Problem	Möjliga orsaker	Lösningar
Jalousin går åt fel håll.	Kabel felaktigt ansluten.	Kontrollera anslutningen och utför nödvändiga ändringar.
Jalousin fungerar inte.	Kabel felaktigt ansluten.	Kontrollera anslutningen och utför nödvändiga ändringar.
	Drivsystemets överhettningsskydd har löst ut.	Vänta tills motorn svalnat.
	Kontrollenheten är inte kompatibel.	Kontrollera kompatibiliteten och byt kontrollenhet om nödvändigt.
Jalousin stannar för tidigt.	Jalousin utsätts för friktion när den körs upp och ner: friktion vid skenorna, huset, friktion mellan rör och motor, m.m.	Kontrollera jalousins montering och åtgärda eventuell friktion. Montera om motorn om problemet kvarstår.
	Motorn har installerats i en ny jalousi.	Återställ motorn i dess ursprungliga konfiguration. Se avsnitt Återställa ursprunglig konfiguration.
Jalousin stoppar inte vid nedre ändläge.	Fästena som används är inte lämpliga.	Kontrollera att jalousin är fäst i röret med styva band.
Jalousin stoppar inte vid övre ändläge.	Jalousins blockeringsystem i högläge är inte lämpligt.	Kontrollera att jalousin är försedd med anslag på nedersta lamellen, med fasta eller löstagbara anslag i skenorna eller med en nedersta lamell som används som anslag.

**2. 4. 2. Ny inställning av ändlägena**

 Använd universalkabeln 9015971 för inställning (följ anvisningarna för dess anslutning) eller använd en dubbel, återfjädrande strömställare.

Den nya inställningen och ändringen av ändlägena beror på typen av band och lås som används samt på huruvida nedersta lamellen är försedd med anslag.

**2. 4. 2. 1. Med lås och anslag på nedersta lamellen**

När jalousin är försedd med lås och anslag på nedersta lamellen ställs ändlägena in automatiskt. Om nödvändigt, återställ motorn i dess ursprungliga konfiguration. (Se avsnitt Återställa ursprunglig konfiguration.)

**2. 4. 2. 2. Med lås och utan anslag på nedersta lamellen**

Om jalousin är försedd med lås men utan anslag på nedersta lamellen kan det övre ändläget ändras.

**Ny inställning av övre ändläge**

 I detta läge föreligger en viss svarstid mellan kontrollenheten och produktens reaktion.

- 1) Ställ jalousin i övre ändläge.
- 2) Tryck på knappen Upp i ungefär 5 sekunder.
- 3) Vänta 2 sekunder.
- 4) Tryck på knappen Upp tills jalousin rör sig upp och ner.
- 5) Upprepa steg 3 och sedan 4 fyra gånger.
  - Den sista rörelsen upp och ner är kort.
- 6) Ställ jalousin i önskat övre ändläge.
- 7) Gör ett kort tryck på knappen Ned.
-  Upprepa steg 6 om jalousin reagerar.
- 8) Vänta 2 sekunder.
- 9) Tryck på knappen Ned tills jalousin rör sig upp och ner.
  - ▶ Det nya övre gränsläget registreras.

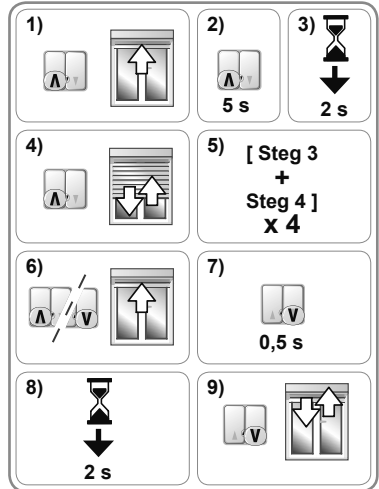

**2. 4. 2. 3. Med mjuka band och anslag på nedersta lamellen**

Om jalousin är försedd med mjuka band och anslag på nedersta lamellen ställs det övre ändläget in automatiskt, medan det nedre kan ändras manuellt.

**Ny inställning av nedre ändläge**

 I detta läge föreligger en viss svarstid mellan kontrollenheten och produktens reaktion.

- 1) Ställ jalousin i nedre ändläge.
- 2) Tryck på knappen Ned i ungefär 5 sekunder.
- 3) Vänta 2 sekunder.
- 4) Tryck på knappen Ned tills jalousin rör sig upp och ner.
- 5) Upprepa steg 3 och sedan 4 fyra gånger.
  - Den rörelsen upp och ner är kort.
- 6) Ställ jalousin i önskat nedre ändläge.
- 7) Gör ett kort tryck på knappen Upp.
-  Upprepa steg 6 om jalousin reagerar.
- 8) Vänta 2 sekunder.
- 9) Tryck på knappen Upp tills jalousin rör sig upp och ner.
  - ▶ Det nya nedre gränsläget registreras.

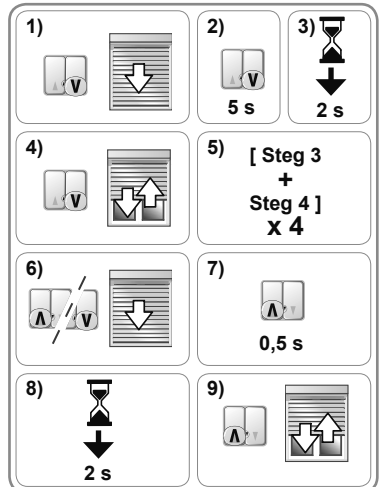

## 2. 4. 2. 4. Med mjuka band och utan anslag på nedersta lamellen

Om jalousin är försedd med mjuka band men utan anslag på nedersta lamellen kan nedre och övre ändläge ändras.

### Ny inställning av övre ändläge

**i** I detta läge föreligger en viss svarstid mellan kontrollenheten och produktens reaktion.

- 1) Ställ jalousin i övre ändläge.
- 2) Tryck på knappen Upp i ungefär 5 sekunder.
- 3) Vänta 2 sekunder.
- 4) Tryck på knappen Upp tills jalousin rör sig upp och ner.
- 5) Upprepa steg 3 och sedan 4 fyra gånger.
  - Den sista rörelsen upp och ner är kort.
- 6) Ställ jalousin i önskat övre ändläge.
- 7) Gör ett kort tryck på knappen Ned.
- !** Om jalousin reagerar upprepa steg 6.
- 8) Vänta i 2 sekunder.
- 9) Tryck på knappen Ned tills jalousin rör sig upp och ner.
  - ▶ Det nya övre gränsläget registreras.

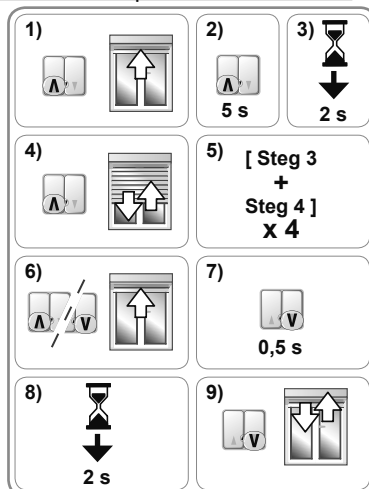

### Ny inställning av nedre ändläge

**i** I detta läge föreligger en viss svarstid mellan kontrollenheten och produktens reaktion.

- 1) Ställ jalousin i nedre ändläge.
- 2) Tryck på knappen Ned i ungefär 5 sekunder.
- 3) Vänta 2 sekunder.
- 4) Tryck på knappen Ned tills jalousin rör sig upp och ner.
- 5) Upprepa steg 3 och sedan 4 fyra gånger.
  - Den sista rörelsen upp och ner är kort.
- 6) Ställ jalousin i önskat nedre ändläge.
- 7) Gör ett kort tryck på knappen Upp.
- !** Upprepa steg 6 om jalousin reagerar.
- 8) Vänta 2 sekunder.
- 9) Tryck på knappen Upp tills jalousin rör sig upp och ner.
  - ▶ Det nya nedre gränsläget registreras.

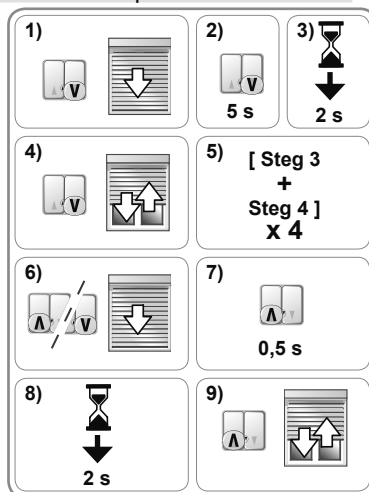

## 2. 4. 3. Återställa ursprunglig konfiguration

**h** Använd universalkabeln 9015971 för inställning (följ anvisningarna för dess anslutning) eller använd en dubbel, återfjädrande strömställare.

- Tryck samtidigt på knappen Upp och knappen Ned på inställningskabeln tills jalousin utför en första och sedan en andra rörelse upp och ner.
  - Motorn är på nytt i sin ursprungliga konfiguration.

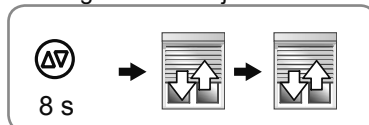

### 3. ANVÄNDNING OCH UNDERHÅLL

Denna motor är underhållsfri.

#### 3. 1. HÖJA OCH SÄNKA JALUSIN

- 1) Tryck på knappen Upp:
  - Jalousin höjs och stannar automatiskt vid övre anslag.
- 2) Tryck på knappen Ned:
  - Jalousin sänks och stannar automatiskt vid nedre anslag.

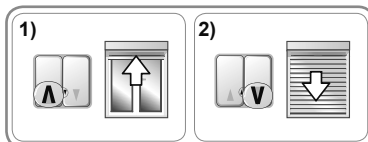

#### 3. 2. STOPP-FUNKTIONEN

##### 3. 2. 1. Med dubbel, återfjädrande strömställare

Den motoriserade produkten rör sig.

- Tryck samtidigt på knapparna Upp och Ned på kontrollenheten: den motoriserade produkten stannar automatiskt.

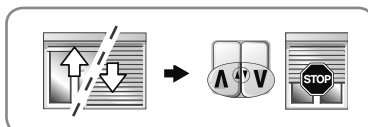

##### 3. 2. 2. Med dubbel, icke återfjädrande strömställare

- 1) Den motoriserade produkten höjs.
  - Tryck på knappen Upp på kontrollenheten: den motoriserade produkten stannar automatiskt.
- 2) Den motoriserade produkten sänks.
  - Tryck på knappen Ned på kontrollenheten: den motoriserade produkten stannar automatiskt.

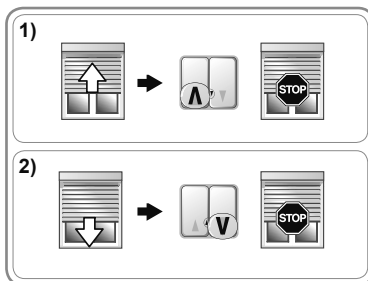

#### 3. 3. DETEKTERA HINDER

Den automatiska detekteringen av hinder fungerar endast om jalousin är försedd med lås. Hindersensorn skyddar jalousins lameller och gör det möjligt att avlägsna hindren:

- Om jalousin möter ett hinder då den går ned:
  - ▶ Antingen stannar jalousin automatiskt.
  - ▶ Eller stannar den och går sedan upp automatiskt.
- Om jalousin möter ett hinder då den går upp:
  - ▶ Jalousin stannar automatiskt.

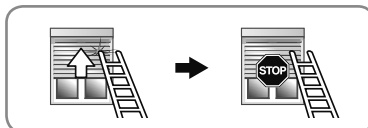
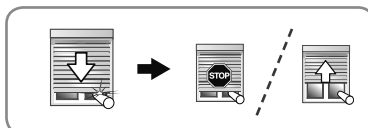

#### 3. 4. FROSTSKYDD

Frostskyddet fungerar som hindersensorn:

- För att skydda jalousins lameller går motorn inte igång om den känner av ett motstånd.
  - ▶ Jalousin förblir i ursprungsläget.



## 4. ANVÄNDNINGSTIPS OCH REKOMMENDATIONER

### Felsökning och åtgärder på Oximo WT

Problem	Möjliga orsaker	Lösningar
Jalusin fungerar inte.	Drivsystemets överhettningsskydd har löst ut.	Vänta tills motorn svalnat.

## 5. TEKNISKA SPECIFIKATIONER

Strömförsörjning	230 V ~ 50 Hz
Drifttemperatur	-20 till 60 °C
Kapslingsklass	IP 44
Elektrisk isolering	Klass I

**CE** Härmed intygar Somfy SAS, F-74300 CLUSES i sin roll som tillverkare att den motor som omfattas av dessa anvisningar, märkt för matning med 230 V~50 Hz och som används enligt dessa anvisningar, uppfyller de viktigaste kraven i tillämpliga europeiska direktiv, då särskilt maskindirektivet **2006/42/EG** och radiodirektivet **2014/30/EU**.

Hela EU-försäkran om överensstämmelse finns på internetadressen [www.somfy.com/ce](http://www.somfy.com/ce).

Christian Rey, ansvarig för standardisering, som handlar i avdelningsdirektörens namn, Cluses, 04/2016.

# ORIGINALVEILEDNING

Denne veiledningen gjelder alle Oximo WT-motorene uansett dreiemoment/hastighet.

## INNHALDSFORTEGNELSE

<b>1. Forhåndsinformasjon</b>	<b>108</b>	<b>3. Bruk og vedlikehold</b>	<b>115</b>
1. 1. Bruksområde	108	3. 1. Rullesjalusiens "opp"- og "ned"-bevegelse	115
1. 2. Ansvar	108	3. 2. STOP-funksjon	115
<b>2. Installasjon</b>	<b>109</b>	3. 3. Detektering av hindringer	115
2. 1. Montering	109	3. 4. Frostbeskyttelse	115
2. 2. Kabling	110	<b>4. Råd og tips for bruk</b>	<b>116</b>
2. 3. Oppsett	110	<b>5. Tekniske data</b>	<b>116</b>
2. 4. Råd og tips for installasjon	112		

Oximo WT monteres både til høyre eller venstre. Den styres med en manøverenhet av typen inverter med fast posisjon eller øyeblikksposisjon.

Oximo WT er utstyrt med:

- en beskyttelse mot hindringer for å beskytte rullesjalusien på vei "ned".
- en beskyttelse mot frost for å beskytte rullesjalusien på vei "opp".

## 1. FORHÅNDSINFORMASJON

### 1. 1. BRUKSOMRÅDE

Oximo WT-motorene er laget for å motorisere alle typer rullesjalusier som oppfyller minst én av følgende betingelser:

- Det motoriserte produktet er styrt av en manøverenhet med en knapp som holdes ned (radiostyrt eller med kabel), (se det vedlagte dokumentet **Sikkerhetsråd**).
- Den klemfarlige sonen ligger mer enn 2,50 m over bakken, eller over et hvilket som helst nivå med permanent tilgang.
- Rullesjalusien er utstyrt med en sikkerhetsanordning som hindrer all berøring i den klemfarlige sonen (beskyttelsesutstyr som ikke kan demonteres uten verktøy).
- Rullesjalusien kan heves 4 cm når en kraft på 150 N virker oppover på sluttlamellen plassert 16 cm fra helt nedrullet posisjon.

Hvis rullesjalusien har åpne lameller, må åpningene ikke være så store at en målepinne med 5 mm diameter får plass.

### 1. 2. ANSVAR

Før du installerer og bruker motoriseringen, må du lese denne brukerveiledningen nøye. I tillegg til instruksjonene i denne veiledningen, må du også følge rådene i vedlagte dokument **Sikkerhetsråd**.

**Motoriseringen må installeres av en installatør av motorisering og automasjon for hjemmet i samsvar med instruksjonene fra Somfy og gjeldende regler i landet der systemet skal brukes.**

Enhver bruk av motoriseringen utenom bruksområdet beskrevet ovenfor, er forbudt. Det vil oppheve garantien og frita Somfy for alt ansvar. Dette gjelder også ved manglende overholdelse av veiledningen og vedlagte dokument **Sikkerhetsråd**.

Installatøren skal informere kundene sine om vilkår for bruk og vedlikehold av motoriseringen, og skal gi dem instruksjonene for bruk og vedlikehold, samt vedlagte dokument **Sikkerhetsråd**, etter installasjonen av motoriseringen. Ethvert arbeid på motoriseringen i rammen av kundeservice, må utføres av en installatør av motorisering og automasjon for hjemmet.

Hvis det dukker opp spørsmål under installasjonen av motoriseringen eller du ønsker tilleggsopplysninger, kan du kontakte en Somfy-forhandler eller bruke nettstedet [www.somfy.com](http://www.somfy.com).



Sikkerhetsadvarsel!







Forsiktig!





Informasjon

## 2. INSTALLASJON

-  Råd som **absolutt** må følges av installatøren av motorisering og automasjon for hjemmet som installerer motoriseringen.
-  Motoriseringen må aldri utsettes for fall, støt, gjennomhulling eller vann.
-  Installer en individuell manøverenhet for hver motorisering.
-  2 manøverenheter må aldri tilkobles samme motor.
-  Kontroller kompatibilitet ved bruk av denne motoren med et bussystem (f.eks.: systemet "KNX").

### 2. 1. MONTERING

-  Kontroller soliditeten til rullesjalusien og tilhørende utstyr.
  -  Sørg for at motoriseringen som brukes, er tilpasset størrelsen på rullesjalusien for ikke å risikere å skade rullesjalusien og/eller Somfy-produktet.
-  Du kan få informasjon om kompatibiliteten til rullesjalusiens motorisering og tilbehøret ved å kontakte produsenten av rullesjalusien eller Somfy.

#### 2. 1. 1. Forberedelse av motoriseringen

-  Sørg for at rørets indre diameter er 47 mm eller større.

- 1) Monter det nødvendige tilbehøret for motoriseringen i spiralløret:
  - Enten bare hjulet **a** på motoriseringen.
  - Eller kronen **b** og hjulet **c** på motoriseringen.
- 2) Mål lengden ( $L_1$ ) mellom innsiden av motoriseringshodet og yttersiden av hjulet.

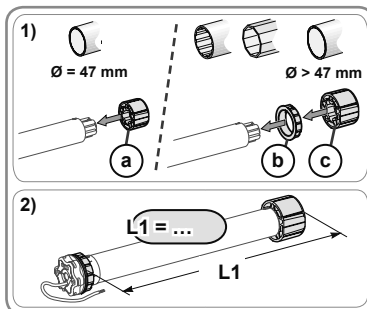

#### 2. 1. 2. Forberede røret

-  Installer en Oximo WT-motor i et spirallør med minstetykkelse på 0,5 mm og glatt innside: ingen sveising, sammenføring, brett osv. på innsiden av røret.

- 1) Kutt spiralløret i riktig lengde avhengig av det motoriserte produktet.
- 2) Fil spiralløret og fjern sponen.
- 3) For glatte spirallør, kutt et hakk med målene nedenfor:
  - $d = 4\text{ mm}$
  - $e = 28\text{ mm}$

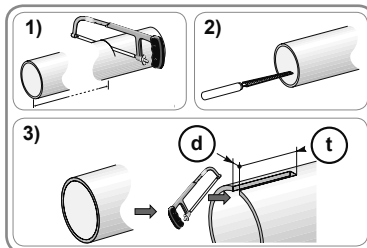

#### 2. 1. 3. Montere motorisering - rør

- 1) Skyv motoren i spiralløret. For spirallør som er glatte på innsiden, plasser hakket på haken til kronen.
- 2) Hjulet må blokkeres i bevegelse uten rotasjon i spiralløret:
  - Enten ved å feste spiralløret til hjulet med 4 selvgjengende skruer  $\varnothing 5\text{ mm}$  eller 4 popnagler i stål  $\varnothing 4,8\text{ mm}$  plassert mellom 5 mm og 15 mm fra hjulets ytterpunkt, uansett hvilket spirallør du bruker.

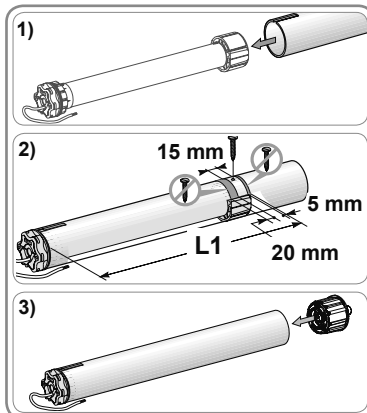

-  Skruene eller popnaglene skal ikke festes på motoren, men kun på hjulet.
  - Eller ved å bruke en hjulblokkering for rør som ikke er glatte.
- 3) Fest rørenden til spiralløret.

**NO**

## 2. 1. 4. Montere rør/motorisering-enheten

1) Monter rør/motorisering-enheten på endebelegget **f** og på motoriseringsbelegget **g**:

 Sørg for at rør/motorisering-enheten er låst fast på endebelegget. Da unngår du at rør/motorisering-enheten glir ut av festet på endebelegget når rullesjalusien går tilbake til nedre grenseposisjon.

2) Avhengig av typen beslag, må stopperingen **h** monteres.

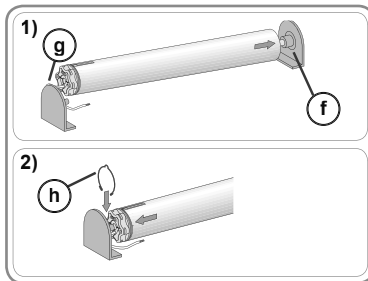



## 2. 2. KABLING

 Kabler som går gjennom en metalloverflate, må beskyttes og isoleres med en muffe eller et hylster.

 Fest kablene for å unngå kontakt med en del i bevegelse.

 Hvis motoriseringen brukes utendørs, og hvis strømkabelen er av typen H05-VVF, må kabelen installeres i et UV-bestendig rør, for eksempel i en renne.

 Kabelen til motoriseringen kan demonteres. Hvis den er skadet, må den byttes ut med en identisk type kabel.

 La strømkabelen til motoriseringen være lett tilgjengelig: den må enkelt kunne byttes ut.

 Lag alltid en hake på strømkabelen for å forhindre vanndråper i motoriseringen!

- Bryt strømforsyningen.
- Tilkoble motoriseringen i tråd med informasjonen i tabellene nedenfor:

	Kabel			
	Nøytral (N)	Fase (L1)	Fase (L2)	Jord (⏚)
230 V ~ 50 Hz	Blå	Brun	Svart	Grønn-gul

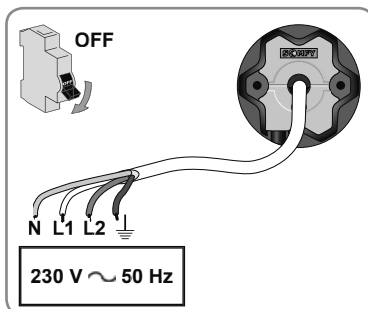
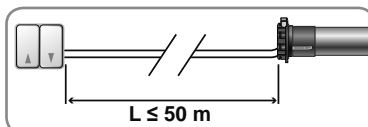

## 2. 3. OPPSETT

### 2. 3. 1. Endre rotasjonsretningen

1) Koble til strøm igjen.

- Trykk på "opp"-knappen på manøverenheten:

- Hvis rullesjalusien går opp, er kablingen riktig utført og oppsettet er avsluttet.
- Hvis rullesjalusien går ned, gå videre til neste trinn.

2) Bryt strømforsyningen.

- Bytt den brune og svarte ledningen som er koblet til manøverenheten.

3) Koble til strøm igjen.

- Trykk på "opp"-knappen for å kontrollere rotasjonsretningen.

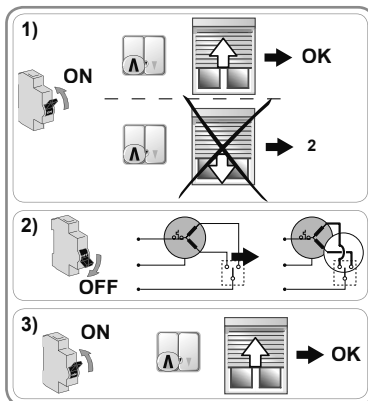

### 2. 3. 2. Innstilling av grensebryterne

 Bruk kabelen for universell innstilling 9015971 (følg instruksjonene beskrevet i tilsvarende brukerveiledning for tilkoblingen), eller bruk en bryter med to knapper uten låsing.

Innstillingen av grensebryterne er avhengig av typen bånd og låser som brukes, samt om det finnes stoppere eller ikke på sluttflamellen.

### 2. 3. 2. 1. Med låser og med stoppere på sluttlamellen

Når rullesjalousien er utstyrt med låser (F) og med stoppere på sluttlamellen (G), innstilles grensebryterne automatisk etter å ha fulgt denne fremgangsmåten:

- 1) Trykk på "opp"- og "ned"-knappene inntil rullesjalousien beveger seg frem og tilbake.
- 2) Trykk på "opp"-knappen inntil rullesjalousien beveger seg frem og tilbake.
- 3) Trykk på "opp"- og "ned"-knappene inntil rullesjalousien beveger seg frem og tilbake.
  - Grensebryternes posisjoner er registrert.

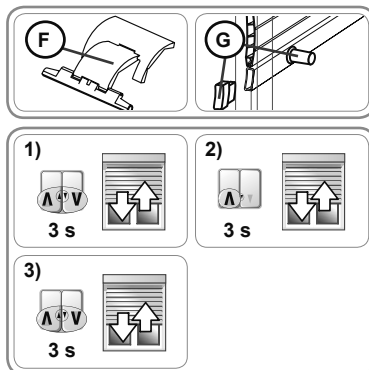

### 2. 3. 2. 2. Med låser og uten stoppere på sluttlamellen

Når rullesjalousien er utstyrt med låser (F) og uten stoppere på sluttlamellen (H), innstilles nedre grensebryter automatisk mens øvre grensebryter må innstilles med manøverenheten.

#### Innstilling av øvre grensebryter

- 1) Trykk på "opp"- og "ned"-knappene inntil rullesjalousien beveger seg frem og tilbake.
- 2) Trykk på "opp"-knappen inntil rullesjalousien beveger seg frem og tilbake.
- 3) Sett rullesjalousien i ønsket øvre grenseposisjon.
  - Om nødvendig justerer du rullesjalousiens posisjon med knappene "opp" eller "ned".
- 4) Trykk kort på "ned"-knappen, trykk så en gang til på "ned"-knappen inntil rullesjalousien beveger seg frem og tilbake.
- 5) Trykk på "opp"- og "ned"-knappene inntil rullesjalousien beveger seg frem og tilbake.
  - Øvre grenseposisjon er registrert.

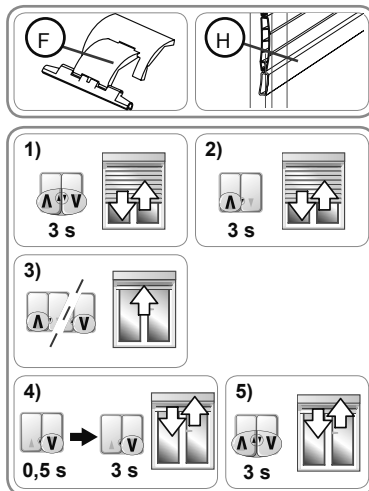

### 2. 3. 2. 3. Med bøyelige bånd og med stoppere på sluttlamellen

Når rullesjalousien er utstyrt med bøyelige bånd (I) og med stoppere på sluttlamellen (G), innstilles øvre grensebryter automatisk mens nedre grensebryter må innstilles med manøverenheten.

#### Innstilling av nedre grensebryter

- 1) Trykk på "opp"- og "ned"-knappene inntil rullesjalousien beveger seg frem og tilbake.
- 2) Trykk på "opp"-knappen inntil rullesjalousien beveger seg frem og tilbake.
- 3) Sett rullesjalousien i ønsket nedre grenseposisjon.
  - Om nødvendig justerer du rullesjalousiens posisjon med knappene "opp" eller "ned".
- 4) Trykk kort på "opp"-knappen, trykk så en gang til på "opp"-knappen inntil rullesjalousien beveger seg frem og tilbake.
- 5) Trykk på "opp"- og "ned"-knappene inntil rullesjalousien beveger seg frem og tilbake.
  - Nedre grenseposisjon er registrert.

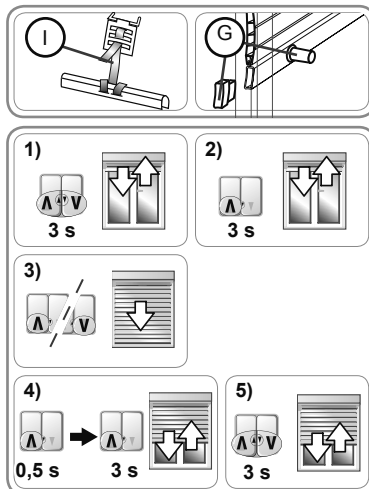

**2. 3. 2. 4. Med bøyelige bånd og uten stoppere på sluttlamellen**

Når rullesjalusien er utstyrt med bøyelige bånd (I) og uten stoppere på sluttlamellen (H), må nedre og øvre grensebryter innstilles med manøverenheten.

**Innstilling av øvre grensebryter**

- 1) Trykk på "opp"- og "ned"-knappene inntil rullesjalusien beveger seg frem og tilbake.
- 2) Trykk på "opp"-knappen inntil rullesjalusien beveger seg frem og tilbake.
- 3) Sett rullesjalusien i ønsket øvre grenseposisjon.
  - Om nødvendig justerer du rullesjalusiens posisjon med knappene "opp" eller "ned".
- 4) Trykk kort på "ned"-knappen, trykk så en gang til på "ned"-knappen inntil rullesjalusien beveger seg frem og tilbake.

**Innstilling av nedre grensebryter**

- 5) Sett rullesjalusien i ønsket nedre grenseposisjon.
  - Om nødvendig justerer du rullesjalusiens posisjon med knappene "opp" eller "ned".
- 6) Trykk kort på "opp"-knappen, trykk så en gang til på "opp"-knappen inntil rullesjalusien beveger seg frem og tilbake.
- 7) Trykk på "opp"- og "ned"-knappene inntil rullesjalusien beveger seg frem og tilbake.
  - ▶ Nedre grenseposisjon er registrert.

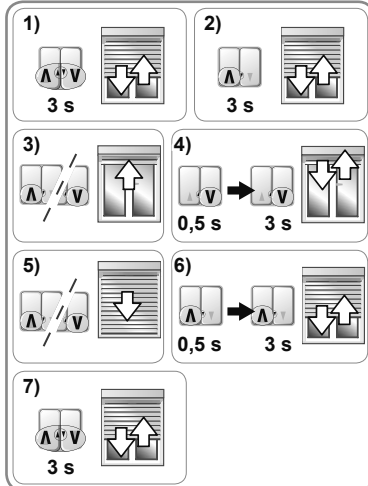
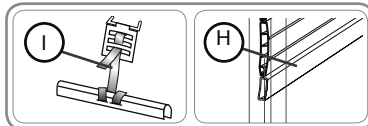

**2. 4. RÅD OG TIPS FOR INSTALLASJON**

**2. 4. 1. Spørsmål om Oximo WT?**

Problemer	Mulige årsaker	Løsninger
Rullesjalusien går i feil retning.	Kabelopplegget er feil.	Kontroller kabelopplegget, og endre om nødvendig.
Rullesjalusien fungerer ikke.	Kabelopplegget er feil.	Kontroller kabelopplegget, og endre om nødvendig.
	Motoriseringen er overopphetet.	Vent til motoriseringen er avkjølt.
Rullesjalusien stopper for tidlig.	Manøverenheten er ikke kompatibel.	Kontroller kompatibiliteten og bytt manøverenheten om nødvendig.
	Rullesjalusien skurer mens den går: den skurer langs skinnene, rammen, interferens mellom spiralrøret og motoriseringen osv.	Kontroller monteringen av rullesjalusien og rett på eventuelle skurepunkter. Hvis problemet vedvarer, sett motoriseringen tilbake til de opprinnelige innstillingene.
Rullesjalusien stopper ikke når den har kommet til nedre grenseposisjon.	Motoriseringen ble installert i en ny rullesjalusi.	Sett motoriseringen tilbake til de opprinnelige innstillingene, se kapittel "Tilbake til de opprinnelige innstillingene".
Rullesjalusien stopper ikke når den har kommet til øvre grenseposisjon.	Festeanordningene er uegnet.	Kontroller at rullesjalusien er festet til spiralrøret med stive bånd.
Rullesjalusien stopper ikke når den har kommet til øvre grenseposisjon.	Rullesjalusiens blokkeringssystem i øvre posisjon er uegnet.	Kontroller at rullesjalusien er utstyrt med stoppere fastskrudd på sluttlamellen, faste eller avtakbare stoppere integrert i skinnene eller en sluttlamell som fungerer som stopper.

## 2. 4. 2. Ny innstilling av grensebryterne

 Bruk kabelen for universell innstilling 9015971 (følg instruksjonene beskrevet i tilsvarende brukerveiledning for tilkoblingen), eller bruk en bryter med to knapper uten låsing.

Den nye innstillingen og endringen av grensebryterne er avhengig av typen bånd og låser som brukes, samt om det finnes stoppere eller ikke på sluttlamellen.

### 2. 4. 2. 1. Med låser og med stoppere på sluttlamellen

Når rullesjalusien er utstyrt med låser og med stoppere på sluttlamellen, innstilles grensebryterne automatisk. Om nødvendig, bruk de opprinnelige innstillingene, (se kapittel Tilbake til de opprinnelige innstillingene).

### 2. 4. 2. 2. Med låser og uten stoppere på sluttlamellen

Når rullesjalusien er utstyrt med låser og uten stoppere på sluttlamellen, kan øvre grensebryter endres.

#### Ny innstilling av øvre grensebryter

 I denne modusen foreligger det en responstid mellom manøverenheten og reaksjonen til produktet.

- 1) Sett rullesjalusien i øvre grenseposisjon.
- 2) Trykk på "opp"-knappen i ca. 5 sekunder.
- 3) Vent 2 sekunder.
- 4) Trykk på "opp"-knappen inntil rullesjalusien beveger seg frem og tilbake.
- 5) Gjenta 4 ganger trinn 3, deretter 4.
  - *Siste bevegelse frem og tilbake er kort.*
- 6) Sett rullesjalusien i ønsket øvre grenseposisjon.
- 7) Trykk kort på "ned"-knappen.

 Hvis rullesjalusien reagerer, gjenta trinn 6.

- 8) Vent 2 sekunder.
- 9) Trykk på "ned"-knappen inntil rullesjalusien beveger seg frem og tilbake.
  - ▶ Den nye øvre grenseposisjonen er registrert.

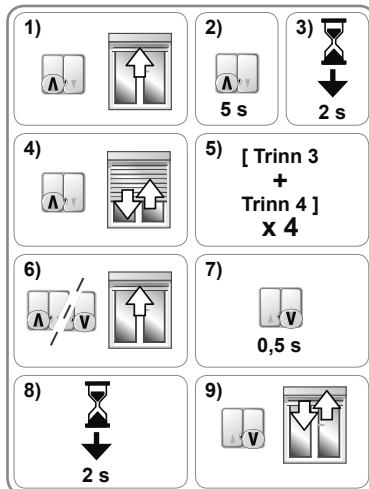

### 2. 4. 2. 3. Med bøyelige bånd og med stoppere på sluttlamellen

Når rullesjalusien er utstyrt med bøyelige bånd og med stoppere på sluttlamellen, innstilles øvre grensebryter automatisk mens nedre grensebryter kan endres.

#### Ny innstilling av nedre grensebryter

 I denne modusen foreligger det en responstid mellom manøverenheten og reaksjonen til produktet.

- 1) Sett rullesjalusien i nedre grenseposisjon.
- 2) Trykk på "ned"-knappen i ca. 5 sekunder.
- 3) Vent 2 sekunder.
- 4) Trykk på "ned"-knappen inntil rullesjalusien beveger seg frem og tilbake.
- 5) Gjenta 4 ganger trinn 3, deretter 4.
  - *Siste bevegelse frem og tilbake er kort.*
- 6) Sett rullesjalusien i ønsket nedre grenseposisjon.
- 7) Trykk kort på "opp"-knappen.

 Hvis rullesjalusien reagerer, gjenta trinn 6.

- 8) Vent 2 sekunder.
- 9) Trykk på "opp"-knappen inntil rullesjalusien beveger seg frem og tilbake.
  - ▶ Den nye nedre grenseposisjonen er registrert.

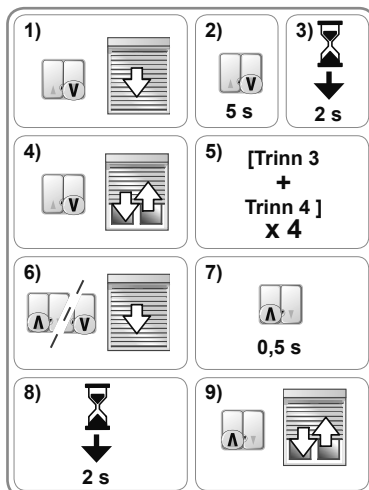

## 2. 4. 2. 4. Med bøyelige bånd og uten stoppere på sluttlamellen

Når rullesjalusien er utstyrt med bøyelige bånd og uten stoppere på sluttlamellen, kan nedre og øvre grensebryter endres.

### Ny innstilling av øvre grensebryter

**i** I denne modusen foreligger det en responstid mellom manøverenheten og reaksjonen til produktet.

- 1) Sett rullesjalusien i øvre grenseposisjon.
  - 2) Trykk på "opp"-knappen i ca. 5 sekunder.
  - 3) Vent 2 sekunder.
  - 4) Trykk på "opp"-knappen inntil rullesjalusien beveger seg frem og tilbake.
  - 5) Gjenta 4 ganger trinn 3, deretter 4.
    - *Siste bevegelse frem og tilbake er kort.*
  - 6) Sett rullesjalusien i ønsket øvre grenseposisjon.
  - 7) Trykk kort på "ned"-knappen.
- !** Hvis rullesjalusien reagerer, gjenta trinn 6.
- 8) Vent 2 sekunder.
  - 9) Trykk på "ned"-knappen inntil rullesjalusien beveger seg frem og tilbake.
    - ▶ Den nye øvre grenseposisjonen er registrert.

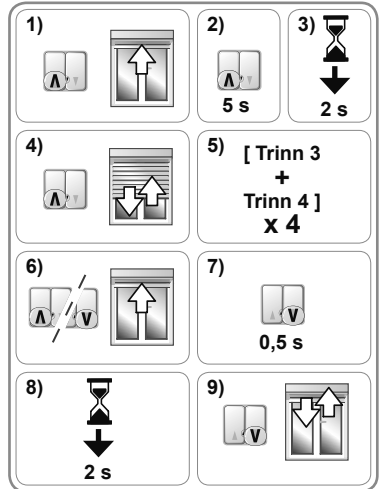

### Ny innstilling av nedre grensebryter

**i** I denne modusen foreligger det en responstid mellom manøverenheten og reaksjonen til produktet.

- 1) Sett rullesjalusien i nedre grenseposisjon.
  - 2) Trykk på "ned"-knappen i ca. 5 sekunder.
  - 3) Vent 2 sekunder.
  - 4) Trykk på "ned"-knappen inntil rullesjalusien beveger seg frem og tilbake.
  - 5) Gjenta 4 ganger trinn 3, deretter 4.
    - *Siste bevegelse frem og tilbake er kort.*
  - 6) Sett rullesjalusien i ønsket nedre grenseposisjon.
  - 7) Trykk kort på "opp"-knappen.
- !** Hvis rullesjalusien reagerer, gjenta trinn 6.
- 8) Vent 2 sekunder.
  - 9) Trykk på "opp"-knappen inntil rullesjalusien beveger seg frem og tilbake.
    - ▶ Den nye nedre grenseposisjonen er registrert.

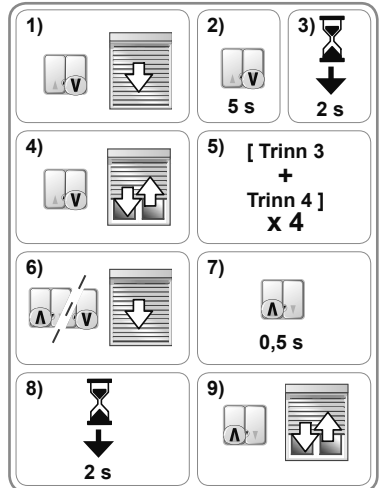

## 2. 4. 3. Tilbake til de opprinnelige innstillingene

**h** Bruk kabelen for universell innstilling 9015971 (følg instruksjonene beskrevet i tilsvarende brukerveiledning for tilkoblingen), eller bruk en bryter med to knapper uten låsing.

- Trykk samtidig på "opp"- og "ned"-knappen på innstillingskabelen inntil rullesjalusien beveger seg frem og tilbake, først én gang, så en annen gang.
  - Motoriseringen er på nytt tilbake til de opprinnelige innstillingene.

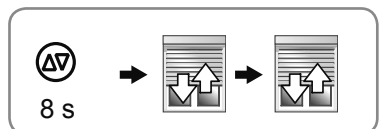



### 3. BRUK OG VEDLIKEHOLD

Denne motoriseringen krever intet vedlikehold

#### 3. 1. RULLESJALUSIENS "OPP"- OG "NED"-BEVEGELSE

1) Trykk på "opp"-knappen:

- Rullesjalusien går opp og stopper automatisk på øvre grenseposisjon.

2) Trykk på "ned"-knappen:

- Rullesjalusien går ned og stopper automatisk på nedre grenseposisjon.

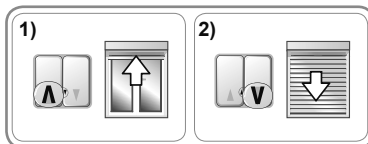

#### 3. 2. STOP-FUNKSJON

##### 3. 2. 1. Med en bryter med to knapper uten låsing

Det motoriserte produktet er i bevegelse.

- Trykk samtidig på "opp"- og "ned"-knappen på manøverenheten: det motoriserte produktet stopper automatisk.

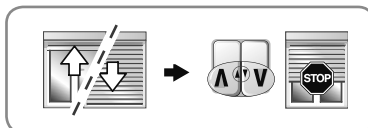

##### 3. 2. 2. Med en bryter med to knapper med låsing

1) Det motoriserte produktet går opp.

- Trykk på "opp"-knappen på manøverenheten: det motoriserte produktet stopper automatisk.

2) Det motoriserte produktet går ned.

- Trykk på "ned"-knappen på manøverenheten: det motoriserte produktet stopper automatisk.

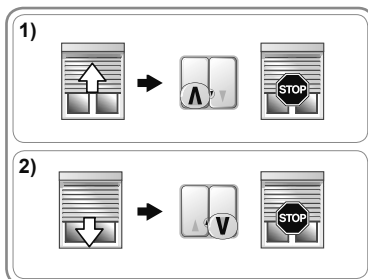

#### 3. 3. DETEKTERING AV HINDRINGER

Den automatiske detekteringen av hindringer fungerer kun hvis rullesjalusien er utstyrt med låser. Den automatiske detekteringen av hindringer beskytter rullesjalusien og lar deg fjerne hindringene:

- Hvis rullesjalusien støter borti en hindring på vei "ned":
  - ▶ Enten stopper rullesjalusien automatisk.
  - ▶ Eller så stopper rullesjalusien og går opp automatisk.
- Hvis rullesjalusien støter borti en hindring på vei "opp":
  - ▶ Rullesjalusien stopper automatisk.

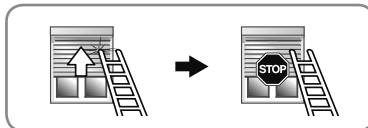
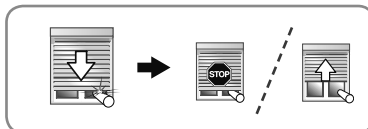

#### 3. 4. FROSTBESKYTTELSE

Frostbeskyttelsen fungerer på samme måte som detekteringen av hindringer:

- Hvis motoren oppdager en motstand, beveger den seg ikke slik at rullesjalusien beskyttes:
  - ▶ Rullesjalusien står stille i opprinnelig posisjon.

## 4. RÅD OG TIPS FOR BRUK

### Spørsmål om Oximo WT?

Problemer	Mulige årsaker	Løsninger
Rullesjalousien fungerer ikke.	Motoriseringen er overopphetet.	Vent til motoriseringen er avkjølt.

## 5. TEKNISKE DATA

Strømforsyning	230 V ~ 50 Hz
Brukstemperatur	- 20 °C til + 60 °C
Beskyttelsesindeks	IP 44
Elektrisk isolering	Klasse I

**CE** Somfy SAS, F-74300 CLUSES erklærer herved at motoren beskrevet i denne bruksanvisningen, merket for å forsynes med 230 V ~ 50 Hz og brukt som angitt i denne bruksanvisningen, er i samsvar med de viktigste kravene i de relevante EU-direktivene, og særlig maskindirektivet **2006/42/EF** og EMC-direktivet **2014/30/EU**.

Den fullstendige teksten til EU-samsvarserklæringen finnes tilgjengelig på [www.somfy.com/ce](http://www.somfy.com/ce).

Christian Rey, godkjenningsansvarlig, på vegne av daglig leder, Cluses, 04/2016.



Somfy SAS  
50 avenue du Nouveau Monde  
F-74300 CLUSES

**somfy**<sup>®</sup>